



เจ้าของโครงการ
เมืองพื้ทยา

แบบรายละเอียดการก่อสร้าง
งานภูมิสถาปัตยกรรม

โครงการปรับปรุงผิวจราจรบริเวณถนน Walking Street
เมืองพื้ทยา อำเภอบางละมุง จังหวัดชลบุรี

สถานที่ตั้ง

เมืองพื้ทยา อำเภอบางละมุง จังหวัดชลบุรี



สำนักงานช่าง
สภาวิศวกรเมืองพัทยา

โครงการ

โครงการปรับปรุงผิวจราจรบริเวณถนน
Walking Street เมืองพัทยา
อำเภอบางละมุง จังหวัดชลบุรี

เห็นชอบ

ผู้ช่วยช่างสำรวจ

สำรวจ

ผู้ช่วยช่างเขียนแบบ

เขียนแบบ

ผู้ช่วยสถาปนิก

สถาปนิก

ทนายสภาวิศวกรรม

ผู้ช่วยวิศวกรไฟฟ้า

วิศวกรไฟฟ้า

ผู้ช่วยวิศวกรโยธา

วิศวกรโยธา

ทนายวิศวกรโยธา

ตรวจ

[Signature]

ผอ.สำนักงานวิศวกรรมก่อสร้าง

ตรวจ

[Signature]

ผอ.สำนักงานช่าง

ตรวจ

[Signature]

ปลัดเมืองพัทยา

อนุมัติ

[Signature]

นายกเมืองพัทยา

แบบแสดง

ผังสำรวจบริเวณโครงการ

สถานที่ปลูกสร้าง

เมืองพัทยา

แบบเลขที่ 31/2564

แผ่นที่

วันที่ 02-08-2564

รวม 35 แผ่น

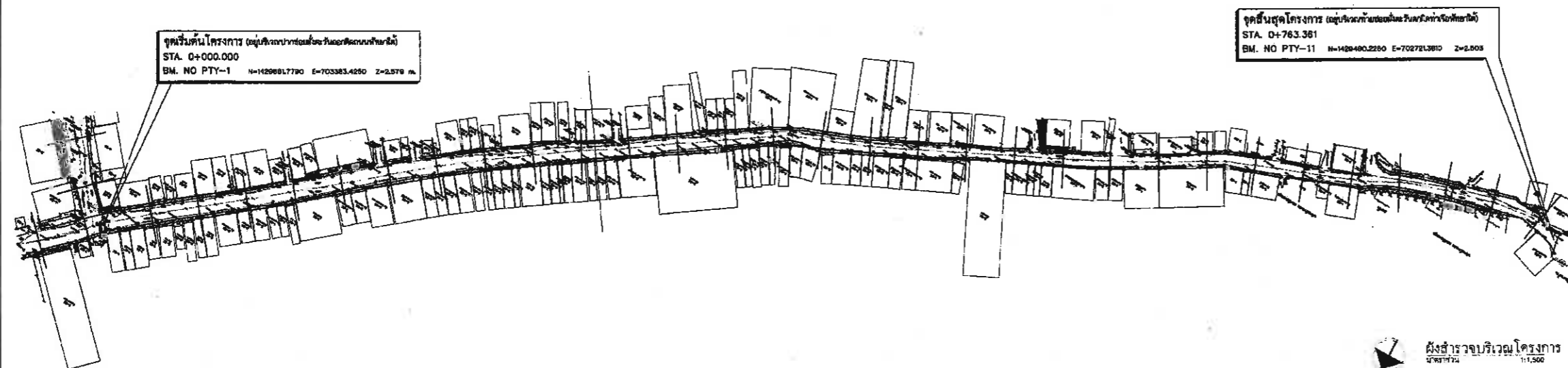

จุดเริ่มต้นโครงการ (จุดเริ่มต้นทางหลวงหมายเลข 305)
STA. 0+000.000
BM. NO PTY-1 N=1120681.770 E=703383.4250 Z=2.579 m.

จุดสิ้นสุดโครงการ (จุดสิ้นสุดทางหลวงหมายเลข 305)
STA. 0+763.361
BM. NO PTY-11 N=1120480.2250 E=702721.3610 Z=2.503

ผังสำรวจบริเวณโครงการ
มาตราส่วน 1:1,500

สถานี	ระยะทาง	ความสูง	ความลาด	ความกว้าง	ความลึก	ความหนา	ความยาว	ความสูง	ความลาด	ความกว้าง	ความลึก	ความหนา	ความยาว	ความสูง	ความลาด	ความกว้าง	ความลึก	ความหนา	ความยาว
0+000	0	2.579	0.00	12.00	0.50	0.10	12.00	0.50	0.10	12.00	0.50	0.10	12.00	0.50	0.10	12.00	0.50	0.10	12.00
0+010	10	2.579	0.00	12.00	0.50	0.10	12.00	0.50	0.10	12.00	0.50	0.10	12.00	0.50	0.10	12.00	0.50	0.10	12.00
0+020	20	2.579	0.00	12.00	0.50	0.10	12.00	0.50	0.10	12.00	0.50	0.10	12.00	0.50	0.10	12.00	0.50	0.10	12.00
0+030	30	2.579	0.00	12.00	0.50	0.10	12.00	0.50	0.10	12.00	0.50	0.10	12.00	0.50	0.10	12.00	0.50	0.10	12.00
0+040	40	2.579	0.00	12.00	0.50	0.10	12.00	0.50	0.10	12.00	0.50	0.10	12.00	0.50	0.10	12.00	0.50	0.10	12.00
0+050	50	2.579	0.00	12.00	0.50	0.10	12.00	0.50	0.10	12.00	0.50	0.10	12.00	0.50	0.10	12.00	0.50	0.10	12.00
0+060	60	2.579	0.00	12.00	0.50	0.10	12.00	0.50	0.10	12.00	0.50	0.10	12.00	0.50	0.10	12.00	0.50	0.10	12.00
0+070	70	2.579	0.00	12.00	0.50	0.10	12.00	0.50	0.10	12.00	0.50	0.10	12.00	0.50	0.10	12.00	0.50	0.10	12.00
0+080	80	2.579	0.00	12.00	0.50	0.10	12.00	0.50	0.10	12.00	0.50	0.10	12.00	0.50	0.10	12.00	0.50	0.10	12.00
0+090	90	2.579	0.00	12.00	0.50	0.10	12.00	0.50	0.10	12.00	0.50	0.10	12.00	0.50	0.10	12.00	0.50	0.10	12.00
0+100	100	2.579	0.00	12.00	0.50	0.10	12.00	0.50	0.10	12.00	0.50	0.10	12.00	0.50	0.10	12.00	0.50	0.10	12.00
0+110	110	2.579	0.00	12.00	0.50	0.10	12.00	0.50	0.10	12.00	0.50	0.10	12.00	0.50	0.10	12.00	0.50	0.10	12.00
0+120	120	2.579	0.00	12.00	0.50	0.10	12.00	0.50	0.10	12.00	0.50	0.10	12.00	0.50	0.10	12.00	0.50	0.10	12.00
0+130	130	2.579	0.00	12.00	0.50	0.10	12.00	0.50	0.10	12.00	0.50	0.10	12.00	0.50	0.10	12.00	0.50	0.10	12.00
0+140	140	2.579	0.00	12.00	0.50	0.10	12.00	0.50	0.10	12.00	0.50	0.10	12.00	0.50	0.10	12.00	0.50	0.10	12.00
0+150	150	2.579	0.00	12.00	0.50	0.10	12.00	0.50	0.10	12.00	0.50	0.10	12.00	0.50	0.10	12.00	0.50	0.10	12.00
0+160	160	2.579	0.00	12.00	0.50	0.10	12.00	0.50	0.10	12.00	0.50	0.10	12.00	0.50	0.10	12.00	0.50	0.10	12.00
0+170	170	2.579	0.00	12.00	0.50	0.10	12.00	0.50	0.10	12.00	0.50	0.10	12.00	0.50	0.10	12.00	0.50	0.10	12.00
0+180	180	2.579	0.00	12.00	0.50	0.10	12.00	0.50	0.10	12.00	0.50	0.10	12.00	0.50	0.10	12.00	0.50	0.10	12.00
0+190	190	2.579	0.00	12.00	0.50	0.10	12.00	0.50	0.10	12.00	0.50	0.10	12.00	0.50	0.10	12.00	0.50	0.10	12.00
0+200	200	2.579	0.00	12.00	0.50	0.10	12.00	0.50	0.10	12.00	0.50	0.10	12.00	0.50	0.10	12.00	0.50	0.10	12.00
0+210	210	2.579	0.00	12.00	0.50	0.10	12.00	0.50	0.10	12.00	0.50	0.10	12.00	0.50	0.10	12.00	0.50	0.10	12.00
0+220	220	2.579	0.00	12.00	0.50	0.10	12.00	0.50	0.10	12.00	0.50	0.10	12.00	0.50	0.10	12.00	0.50	0.10	12.00
0+230	230	2.579	0.00	12.00	0.50	0.10	12.00	0.50	0.10	12.00	0.50	0.10	12.00	0.50	0.10	12.00	0.50	0.10	12.00
0+240	240	2.579	0.00	12.00	0.50	0.10	12.00	0.50	0.10	12.00	0.50	0.10	12.00	0.50	0.10	12.00	0.50	0.10	12.00
0+250	250	2.579	0.00	12.00	0.50	0.10	12.00	0.50	0.10	12.00	0.50	0.10	12.00	0.50	0.10	12.00	0.50	0.10	12.00
0+260	260	2.579	0.00	12.00	0.50	0.10	12.00	0.50	0.10	12.00	0.50	0.10	12.00	0.50	0.10	12.00	0.50	0.10	12.00
0+270	270	2.579	0.00	12.00	0.50	0.10	12.00	0.50	0.10	12.00	0.50	0.10	12.00	0.50	0.10	12.00	0.50	0.10	12.00
0+280	280	2.579	0.00	12.00	0.50	0.10	12.00	0.50	0.10	12.00	0.50	0.10	12.00	0.50	0.10	12.00	0.50	0.10	12.00
0+290	290	2.579	0.00	12.00	0.50	0.10	12.00	0.50	0.10	12.00	0.50	0.10	12.00	0.50	0.10	12.00	0.50	0.10	12.00
0+300	300	2.579	0.00	12.00	0.50	0.10	12.00	0.50	0.10	12.00	0.50	0.10	12.00	0.50	0.10	12.00	0.50	0.10	12.00

หมายเหตุ
1. งานนี้เป็นการ (P.M.) และใช้วัสดุ วัสดุที่ใช้ในโครงการ และค่าจ้างตามที่กำหนดไว้ในสัญญา
2. งานนี้เป็นงาน และใช้วัสดุ วัสดุที่ใช้ในโครงการ และค่าจ้างตามที่กำหนดไว้ในสัญญา
3. ผู้รับจ้างต้อง รับผิดชอบ หน้าที่การงานที่เกี่ยวข้องกับงานนี้

รูปตัดตามยาว

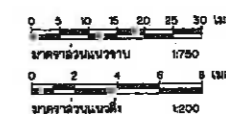

หมายเหตุ : ขนาด ระยะ ตำแหน่ง และลวดลาย สามารถปรับเปลี่ยนได้ตามความเหมาะสมและความจำเป็นของสภาพหน้างาน โดยวิศวกรประจำโครงการ วิศวกรประจำสำนักงาน วิศวกรประจำกรมการช่างเมืองพัทยา โดยยึดถือประโยชน์ของทางราชการเป็นสำคัญ
ตำแหน่งข้อเร่งรัดงานโครงการประปาใหญ่รับจ้างเสนอรูปแบบการเก็บค่าธรรมเนียมของพื้นที่ติดต่อคณะกรรมการตรวจรับพัสดุก่อนการติดตั้ง



สถาปนิก	นายสิริวัฒน์ คำดี	ส-สถ.3770	<i>[Signature]</i>
ภูมิสถาปนิก	นายอนันต์ อดิวัฒน์	ส-สถ. 272	<i>[Signature]</i>
วิศวกรโครงการ	นายสุราษฎร์ ศรีสง่าพิชัย	ภ.บ. 17271	<i>[Signature]</i>



สำนักงานช่าง
ศาลาว่าการเมืองพัทยา

โครงการ

โครงการปรับปรุงผิวจราจรบริเวณถนน
Walking Street เมืองพัทยา
อำเภอบางละมุง จังหวัดชลบุรี

เห็นชอบ

ผู้ช่วยช่างสำรวจ

สำรวจ

ผู้ช่วยช่างเขียนแบบ

เขียนแบบ

ผู้ช่วยสถาปนิก

สถาปนิก

ทน.ฝ่ายสถาปัตยกรรม

ผู้ช่วยวิศวกรไฟฟ้า

วิศวกรไฟฟ้า

ผู้ช่วยวิศวกรโยธา

วิศวกรโยธา

ทน.ฝ่ายวิศวกรรมโยธา

ตรวจ

[Signature]

ผอ.ส่วนวิศวกรรมก่อสร้าง

ตรวจ

[Signature]

ผอ.สำนักงานช่าง

ตรวจ

[Signature]

ปลัดเมืองพัทยา

อนุมัติ

[Signature]

นายกเมืองพัทยา

แบบแสดง

รูปตัดตามขวาง - ML (1)

สถานที่ปลูกสร้าง

เมืองพัทยา

แบบเลขที่ 31/2564

แผ่นที่

WKS-CS-01

04

วันที่

02-08-2564

พ.ม

35

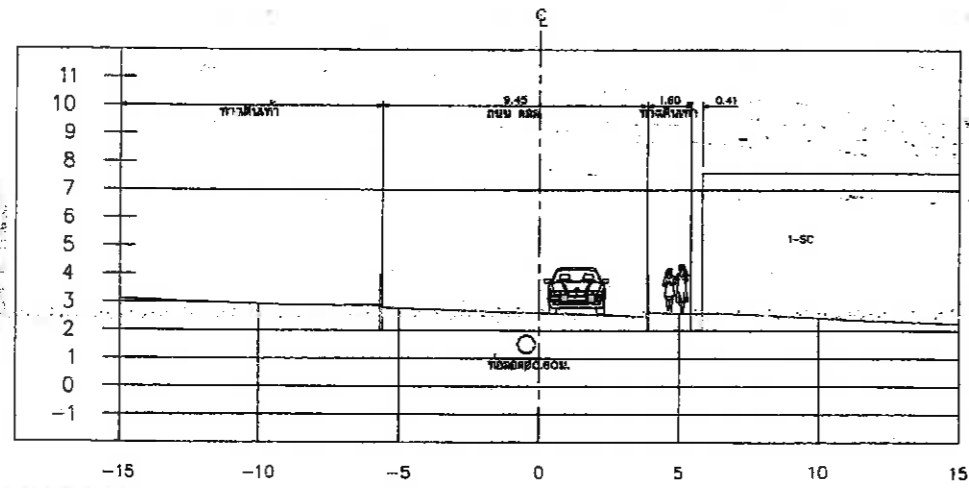

รูปตัดที่ 1
0+000

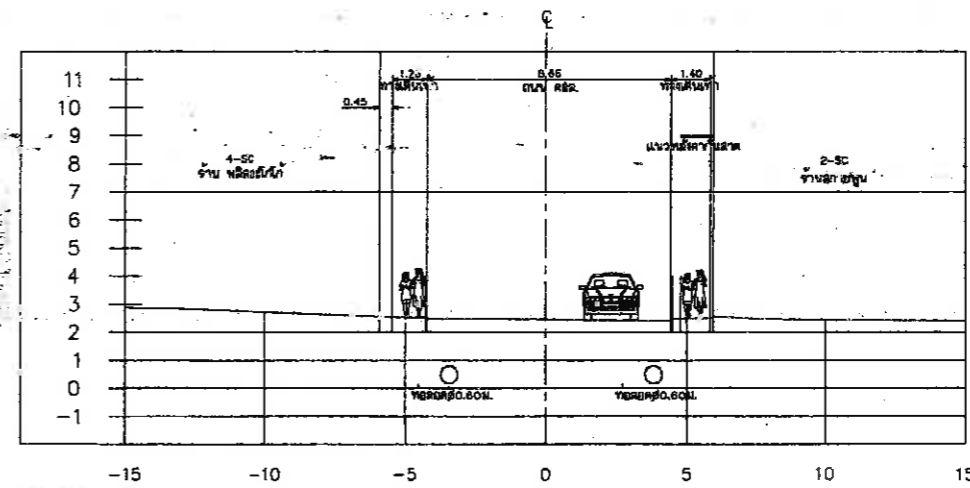

รูปตัดที่ 4
0+075

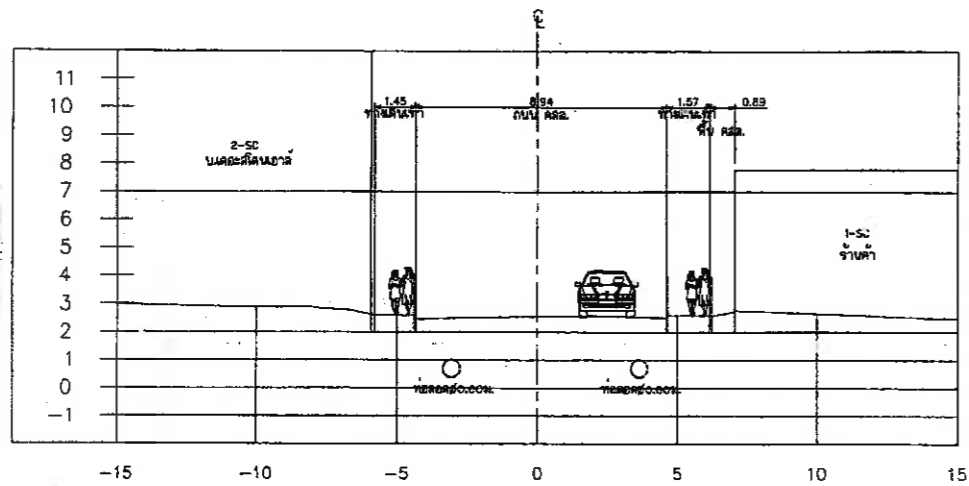

รูปตัดที่ 2
0+025

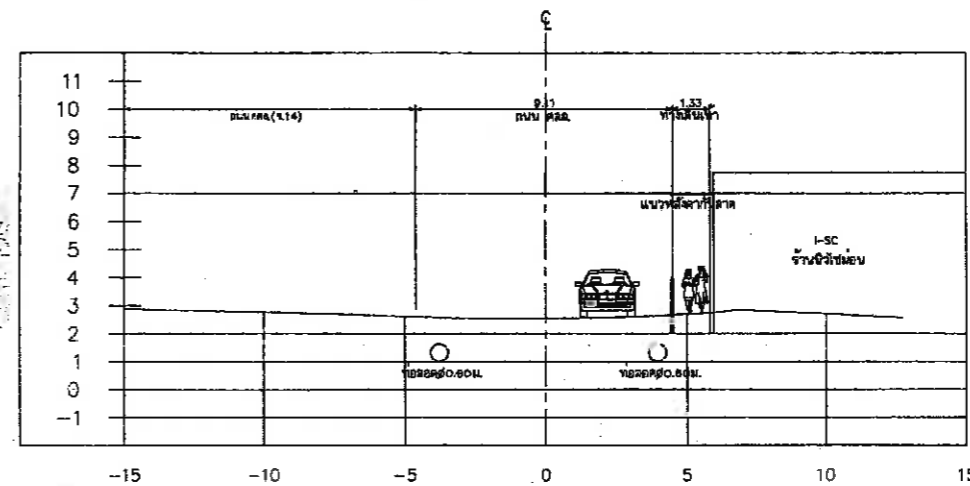

รูปตัดที่ 5
0+100

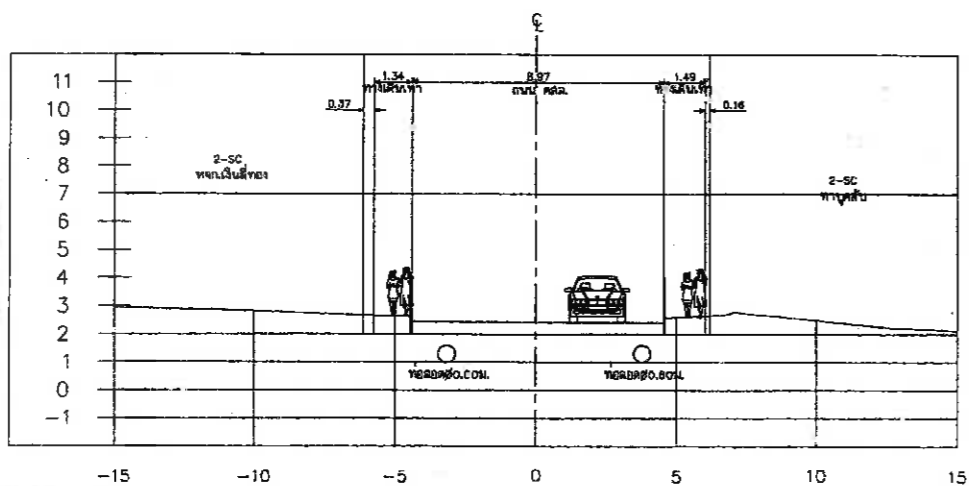

รูปตัดที่ 3
0+050

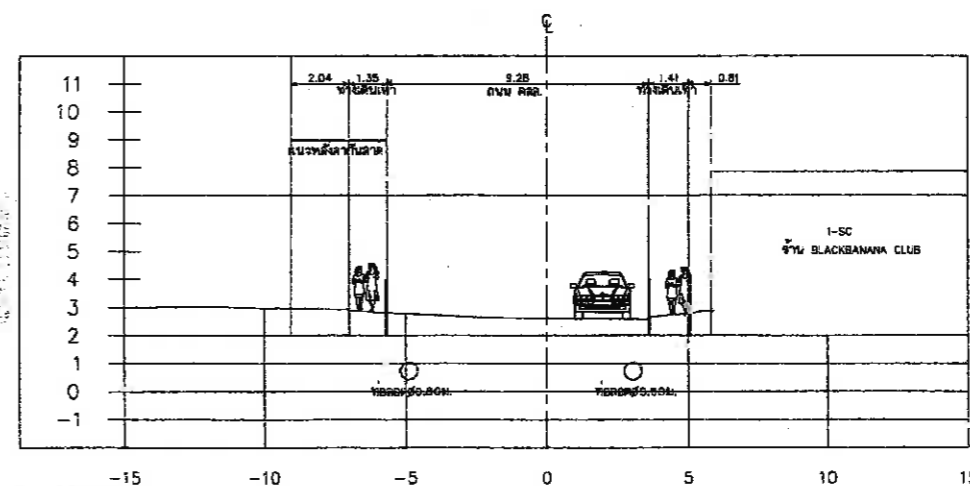

รูปตัดที่ 6
0+125



บริษัท ฟิลิปปินส์ เทคโนโลยี จำกัด

สถาปนิก

นายสิริวัตร คำดี ส.สจ 3770

ภูมิสถาปนิก

นายอนุศักดิ์ อานันตวงศ์ ก-ก.1. 276

วิศวกรโครงสร้าง

นายฉวีวรรณ สอนหาญชัย ทย 17271

วันที่

02-08-2564

พ.ม

35

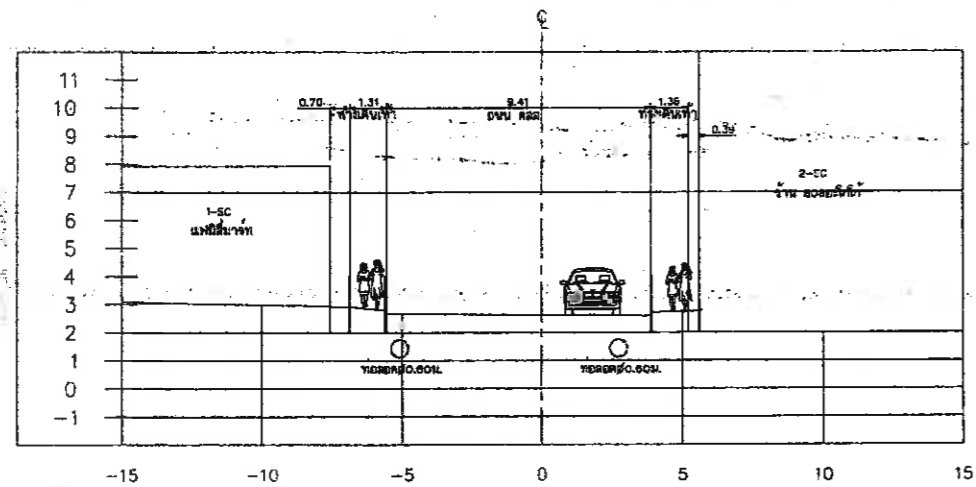

รูปตัดที่ 7
0+150

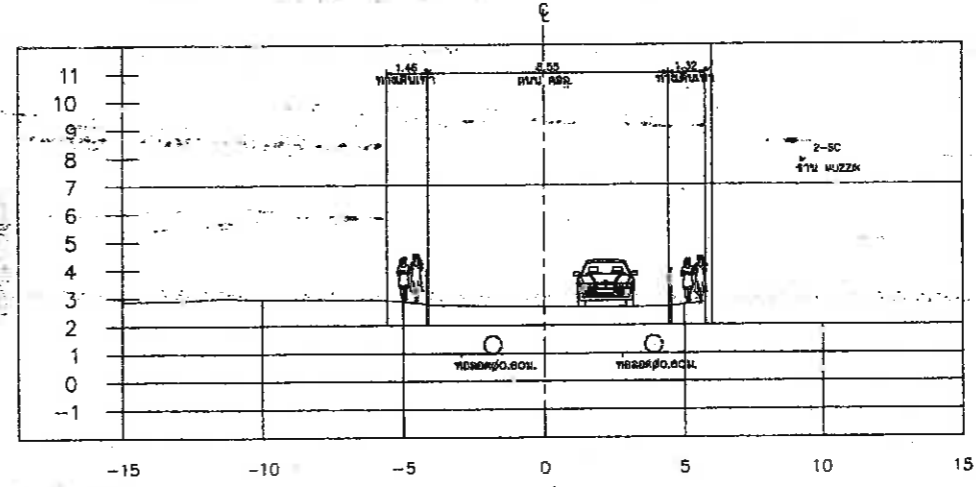

รูปตัดที่ 10
0+225

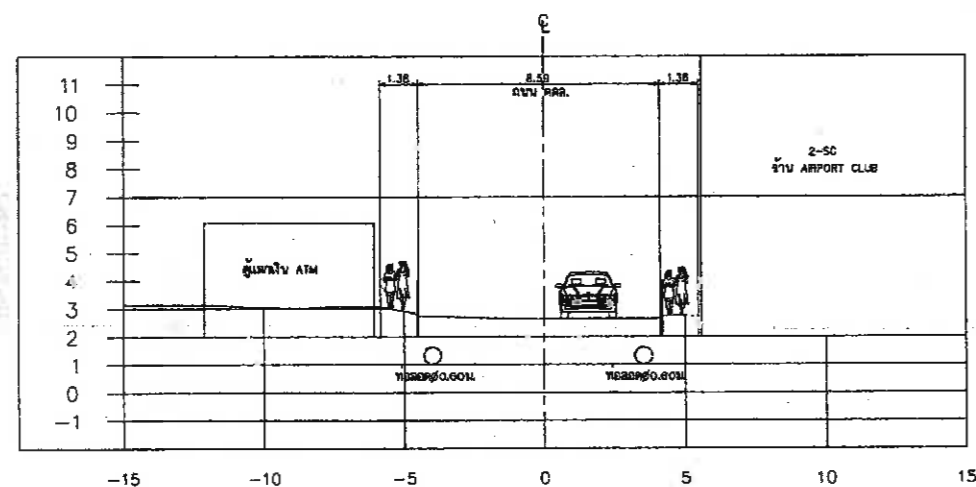

รูปตัดที่ 8
0+175

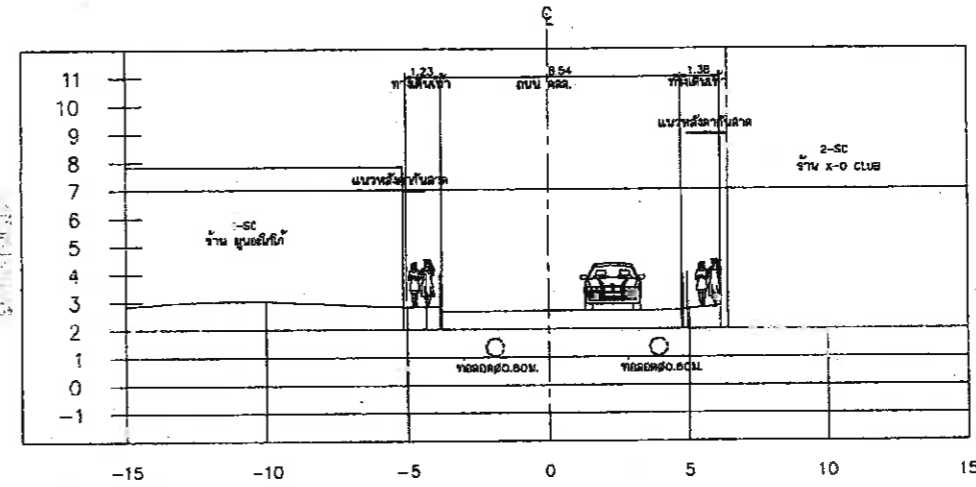

รูปตัดที่ 11
0+250

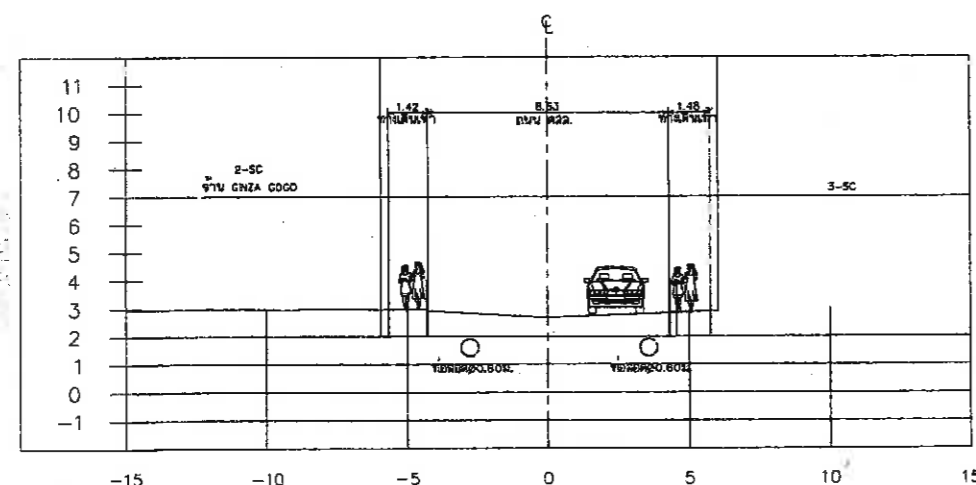

รูปตัดที่ 9
0+200

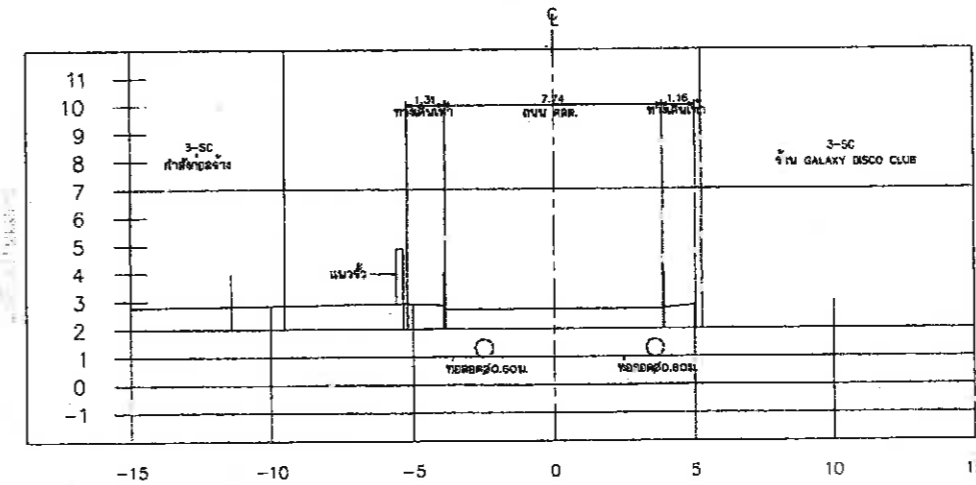

รูปตัดที่ 12
0+275



สำนักงานช่าง
ศาลาว่าการเมืองพัทยา

โครงการ
โครงการปรับปรุงผิวจราจรบริเวณถนน
Walking Street เมืองพัทยา
อำเภอบางละมุง จังหวัดชลบุรี

เห็นชอบ
ผู้ช่วยช่างสำรวจ
สำรวจ
ผู้ช่วยช่างเขียนแบบ
เขียนแบบ

ผู้ช่วยสถาปนิก
สถาปนิก *[Signature]*
ทนายสถาปัตยกรรม

ผู้ช่วยวิศวกรไฟฟ้า
วิศวกรไฟฟ้า

ผู้ช่วยวิศวกรโยธา
วิศวกรโยธา *[Signature]*
ทนายวิศวกรรมโยธา

ตรวจ
[Signature]
ผอ. ส่วนวิศวกรรมก่อสร้าง

ตรวจ
[Signature]
ผอ. สำนักงานช่าง

ตรวจ
[Signature]
ปลัดเมืองพัทยา

อนุมัติ
[Signature]
นายกเมืองพัทยา

แบบแสดง
รูปตัดตามขวาง - ML (2)

สถานที่ปลูกสร้าง	เมืองพัทยา
แบบเลขที่ 31/2564	แผ่นที่
WKS-CS-02	05
02-08-2564	รวม 35 แผ่น



สถาปนิก	นายสิริวัตร คำดี	ส-สถา.3770
ภูมิสถาปนิก	นายอาทิตย์ อธิพัฒน์	ก.สถา.276
วิศวกรโครงสร้าง	นายสิริวุธ อธิพัฒน์	ภ.ย.17271

บริษัท นิม เทคโนโลยี จำกัด



สำนักงานช่าง
ศาลาว่าการเมืองพัทยา

โครงการ

โครงการปรับปรุงผิวจราจรบริเวณถนน
Walking Street เมืองพัทยา
อำเภอบางละมุง จังหวัดชลบุรี

เห็นชอบ

ผู้ช่วยช่างสำรวจ

สำรวจ

ผู้ช่วยช่างเขียนแบบ

เขียนแบบ

ผู้ช่วยสถาปนิก

สถาปนิก

หน้าฝ่ายสถาปัตยกรรม

ผู้ช่วยวิศวกรไฟฟ้า

วิศวกรไฟฟ้า

ผู้ช่วยวิศวกรโยธา

วิศวกรโยธา

หน้าฝ่ายวิศวกรรมโยธา

ตรวจ

[Signature]

ผอ.ส่วนวิศวกรรมก่อสร้าง

ตรวจ

[Signature]

ผอ.สำนักงานช่าง

ตรวจ

[Signature]

ปลัดเมืองพัทยา

อนุมัติ

[Signature]

นายกเมืองพัทยา

แบบแสดง

รูปตัดตามขวาง - M.L. (3)

สถานที่ปลูกสร้าง

เมืองพัทยา

แบบเลขที่ 31/2564

แผ่นที่

วันที่ 02-08-2564

รวม 35 แผ่น

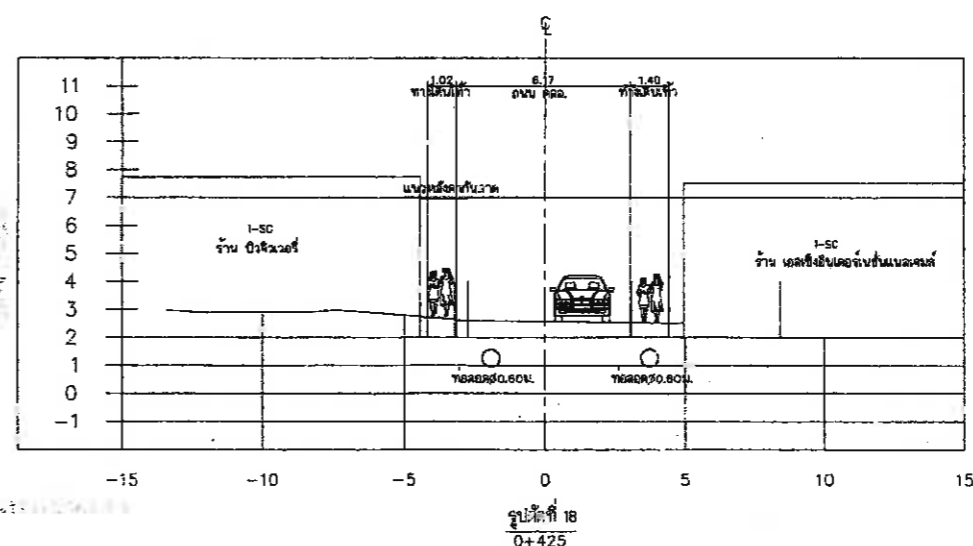
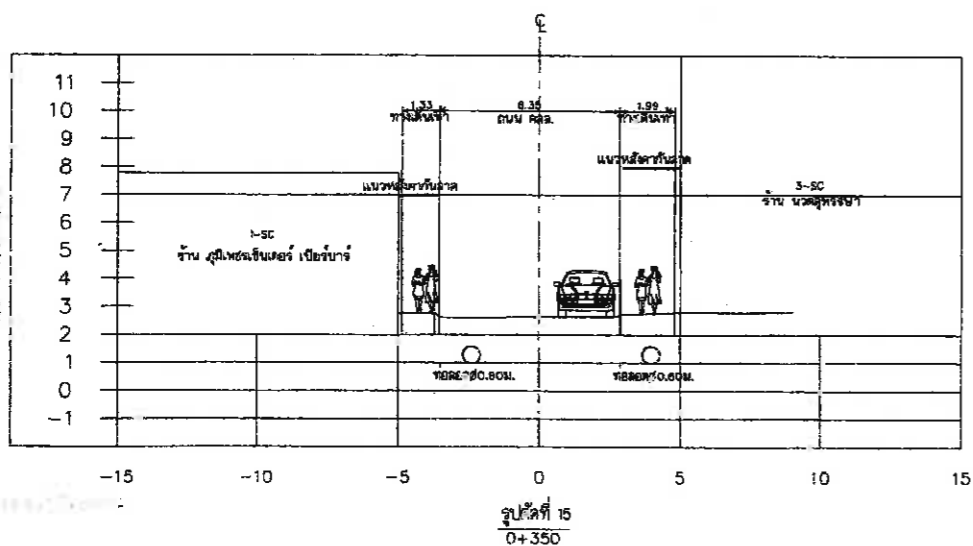
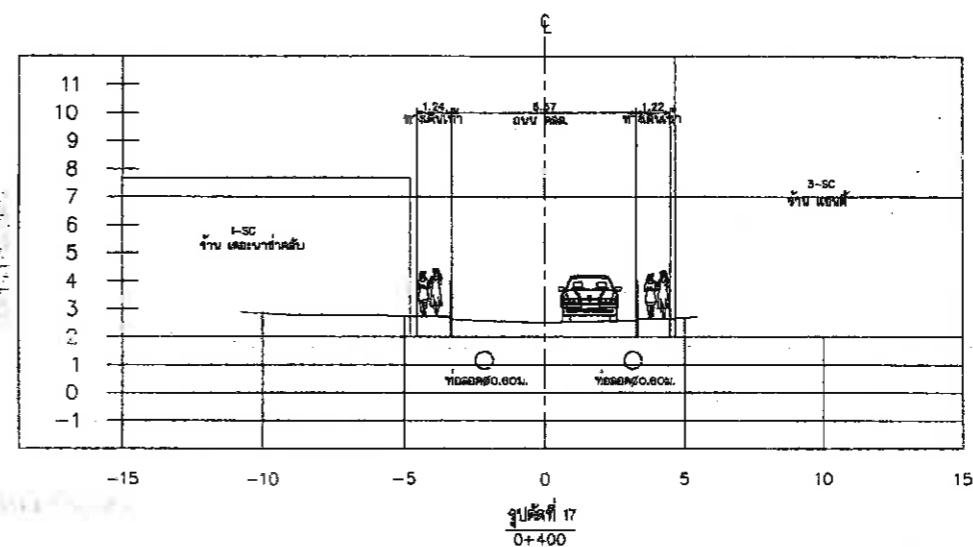
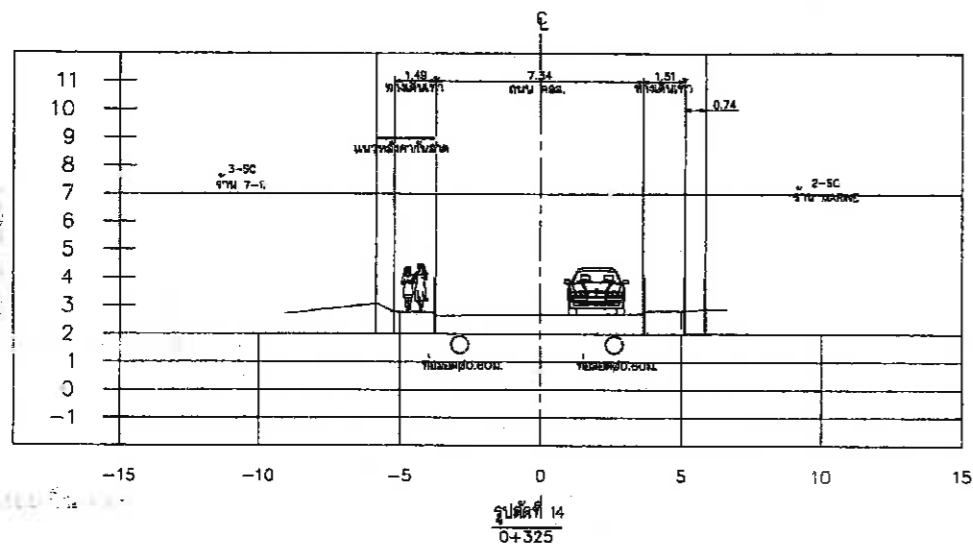
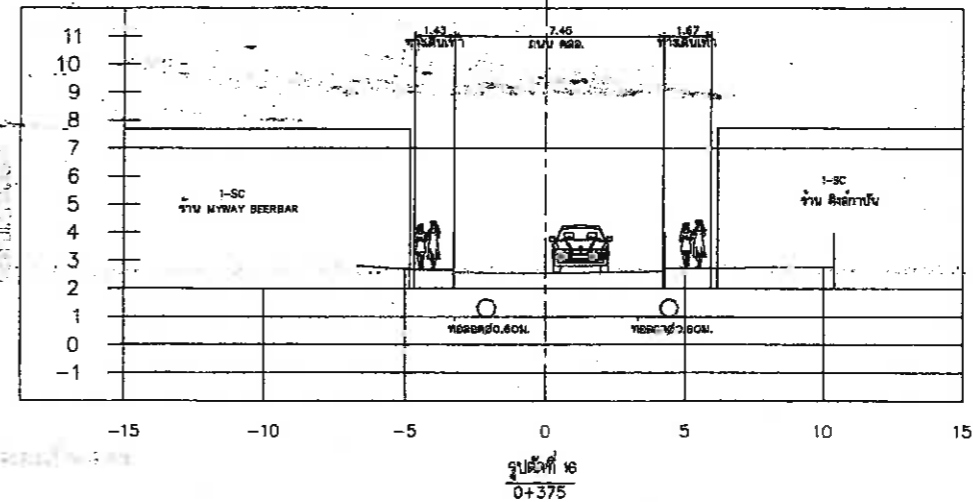
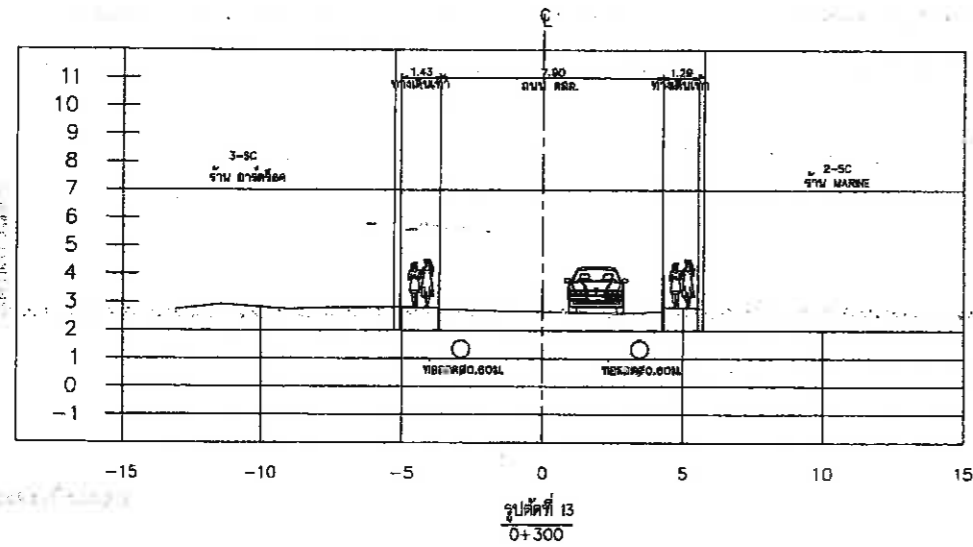

บริษัท ฟิสยู เทคโนโลยี จำกัด

สถาปนิก	นายธีรวัฒน์ คู่ชาติ	8-813.3770
ภูมิสถาปนิก	นายอัครวัฒน์ อัครวัฒน์	8-781.276
วิศวกรโครงการ	นายศรวิบูลย์ สอนหาญชัย	ภย. 17271



สำนักการช่าง
ศาลาว่าการเมืองพัทยา

โครงการ
โครงการปรับปรุงผิวจราจรบริเวณถนน
Walking Street เมืองพัทยา
อำเภอบางละมุง จังหวัดชลบุรี

เห็นชอบ

ผู้ช่วยช่างสำรวจ

สำรวจ

ผู้ช่วยช่างเขียนแบบ

เขียนแบบ

ผู้ช่วยสถาปนิก

สถาปนิก *[Signature]*

ทนายฝ่ายสถาปัตยกรรม

ผู้ช่วยวิศวกรไฟฟ้า

วิศวกรไฟฟ้า

ผู้ช่วยวิศวกรโยธา

วิศวกรโยธา *[Signature]*

ทนายฝ่ายวิศวกรรมโยธา

ตรวจ

[Signature]

ผอ. ส่วนวิศวกรรมก่อสร้าง

ตรวจ

[Signature]

ผอ. สำนักการช่าง

ตรวจ

[Signature]

ปลัดเมืองพัทยา

อนุมัติ

[Signature]

นายกเมืองพัทยา

แบบแสดง

รูปตัดตามขวาง - ML (4)

สถานที่ปลูกสร้าง เมืองพัทยา

แบบเลขที่ 31/2564 แผ่นที่

WKS-CS-04 07

วันที่

02-08-2564 22:35 น.

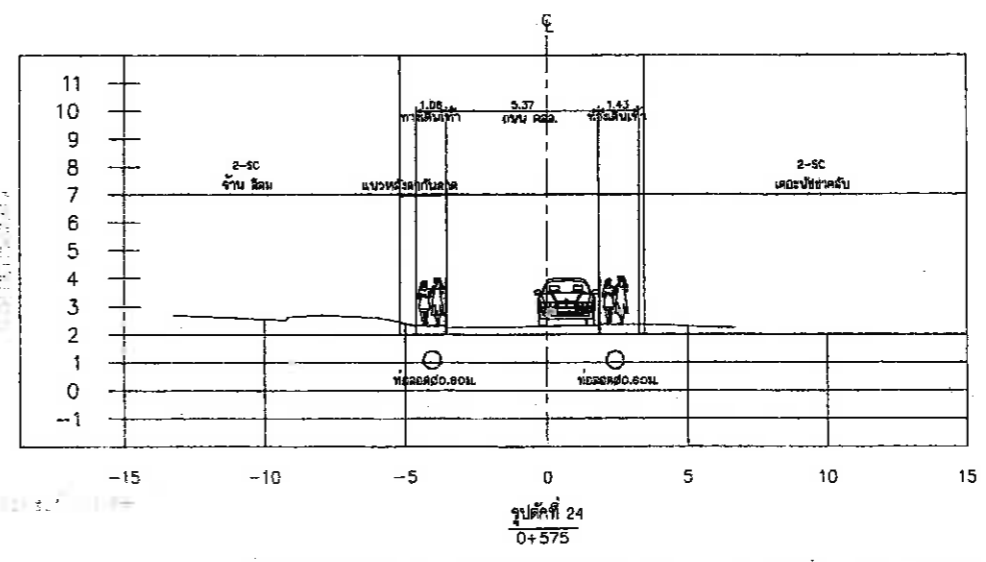
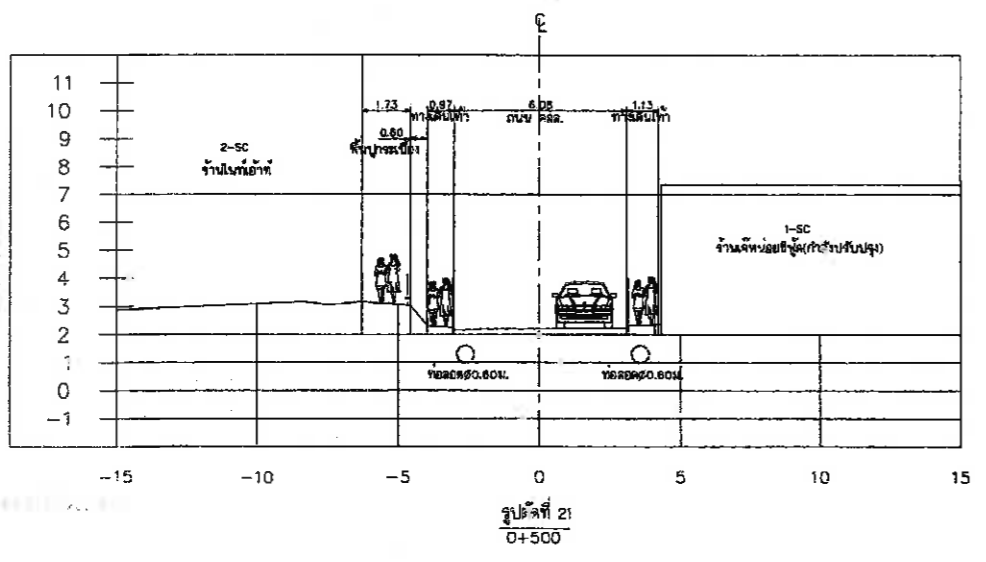
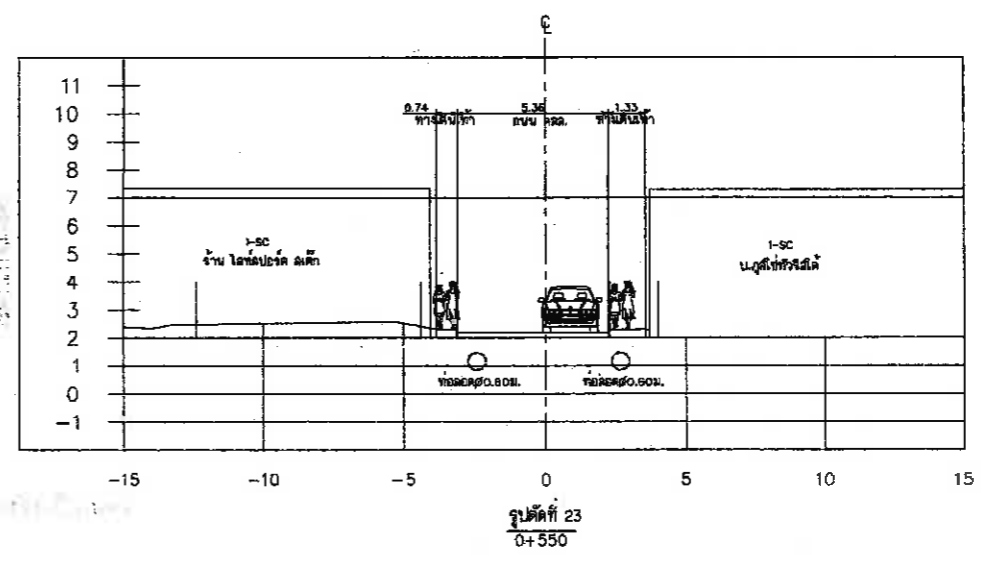
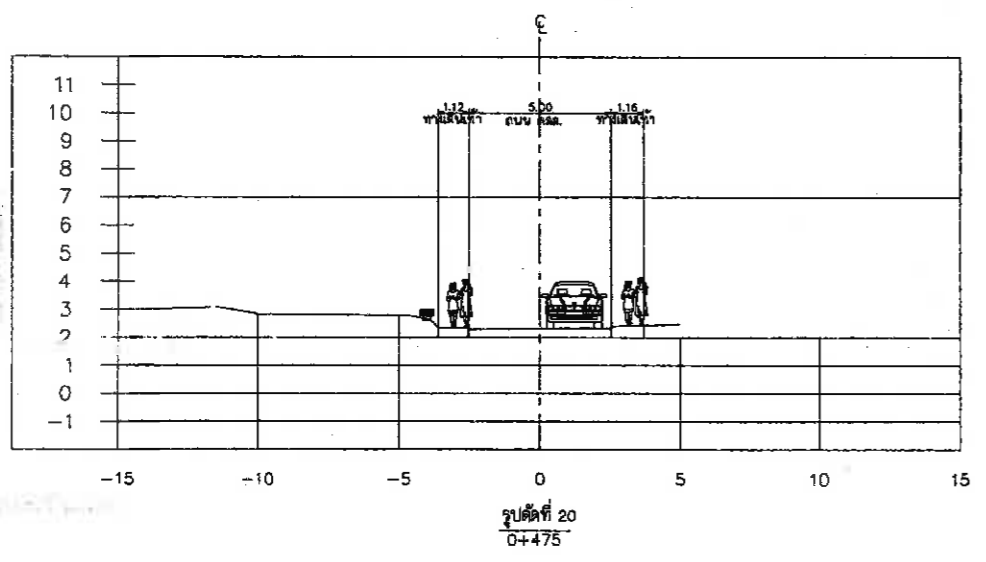
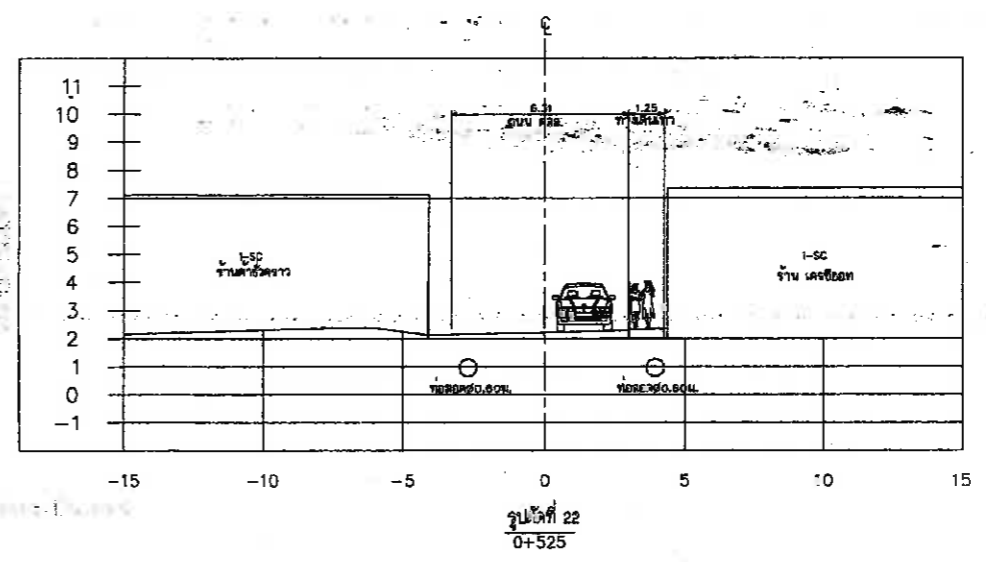
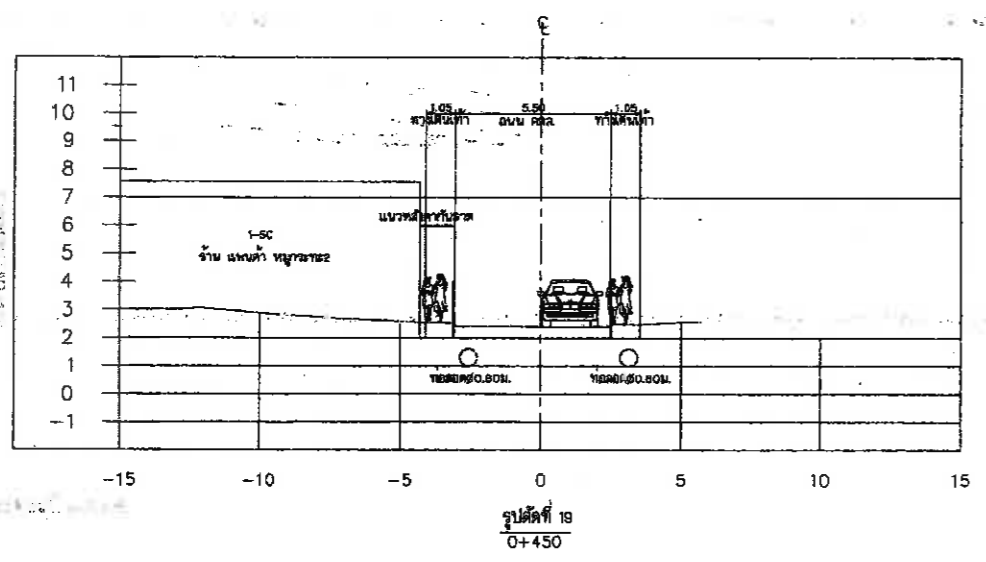

สถาปนิก	นายวิวัฒน์ คำดี	ส-สน.3770
วิศวกรโยธา	นายอาทิตย์ อธิ...	ภ-ภ.ส. 277
วิศวกรโครงสร้าง	นายสุราษฎร์ สอน...	ภ.ย. 17271

บริษัท เทคโนโลยี



สำนักงานช่าง
ศาสตราจารย์

โครงการ
โครงการปรับปรุงผิวจราจรบริเวณถนน
Walking Street เมืองพี่ทยา
อำเภอบางละมุง จังหวัดชลบุรี

เห็นชอบ

ผู้ช่วยช่างสำรวจ

สำรวจ

ผู้ช่วยช่างเขียนแบบ

เขียนแบบ

ผู้ช่วยสถาปนิก

สถาปนิก *[Signature]*

พ.น.ฝ่ายสถาปัตยกรรม

ผู้ช่วยวิศวกรไฟฟ้า

วิศวกรไฟฟ้า

ผู้ช่วยวิศวกรโยธา

วิศวกรโยธา *[Signature]*

พ.น.ฝ่ายวิศวกรรมโยธา

ตรวจ

ผอ.ส่วนวิศวกรรมก่อสร้าง

ตรวจ

พ.น.อ.

ผอ.สำนักงานช่าง

ตรวจ

[Signature]

ปลัดเมืองพี่ทยา

อนุมัติ

[Signature]

นายกเมืองพี่ทยา

แบบแสดง

รูปตัดตามขวาง - ML (5)

สถานที่ปลูกสร้าง เมืองพี่ทยา

แบบเลขที่ 31/2564 แผ่นที่

WKS-CS-05 08

วันที่ 02-08-2564 รวม 35

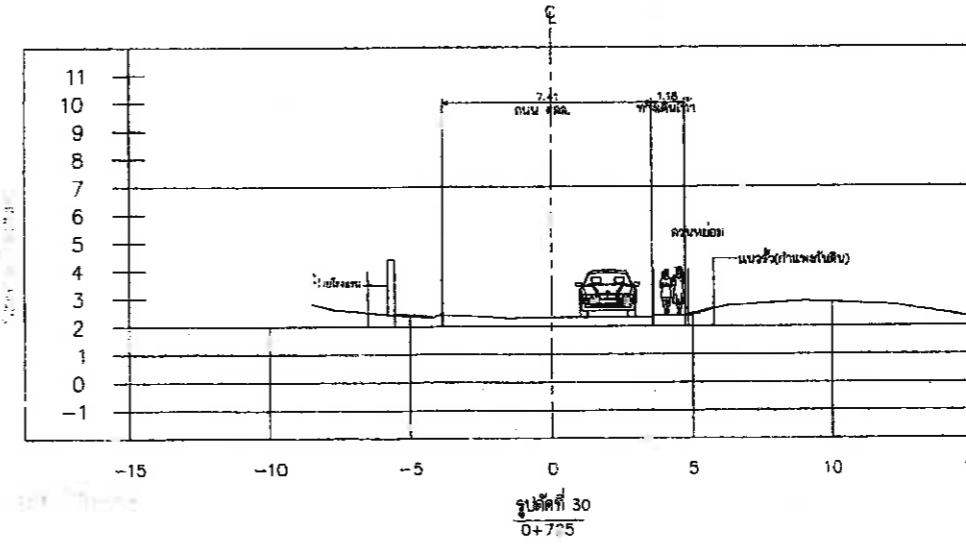
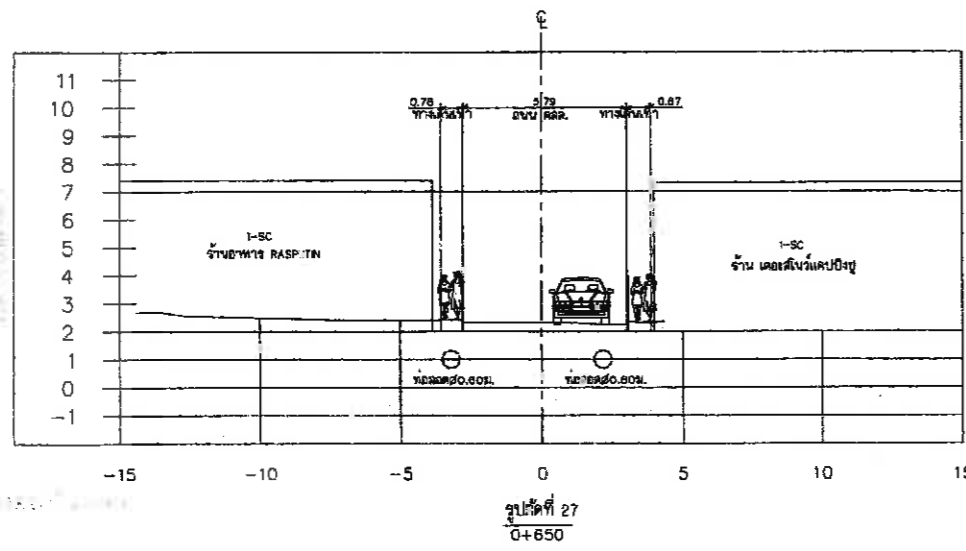
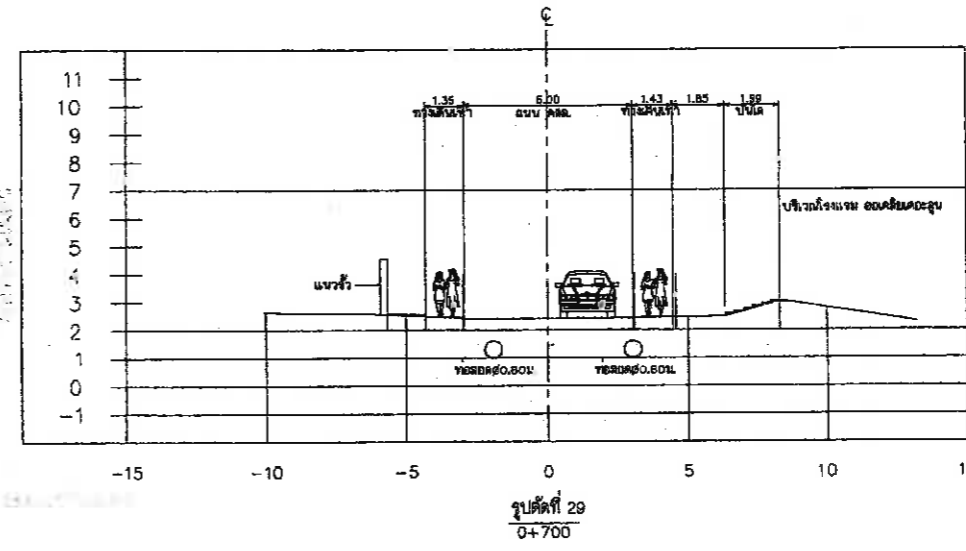
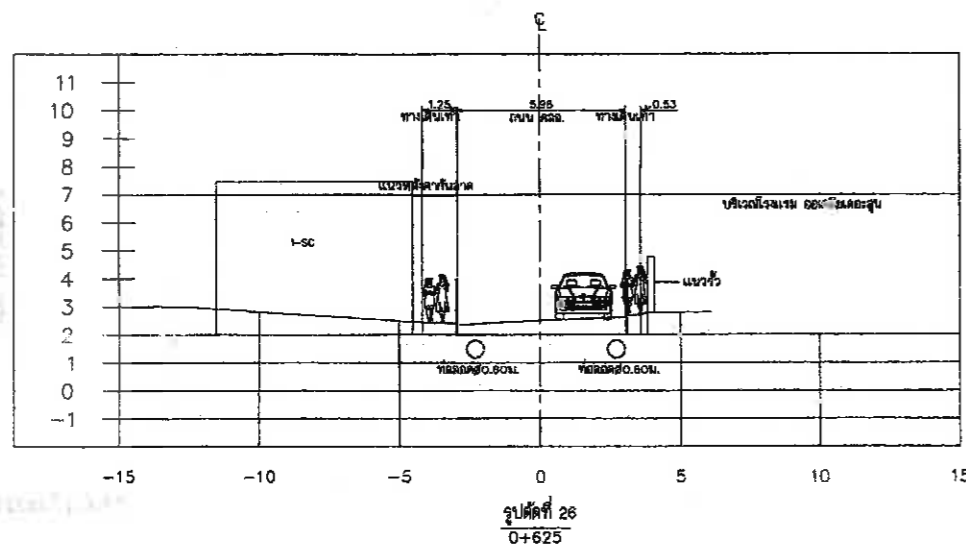
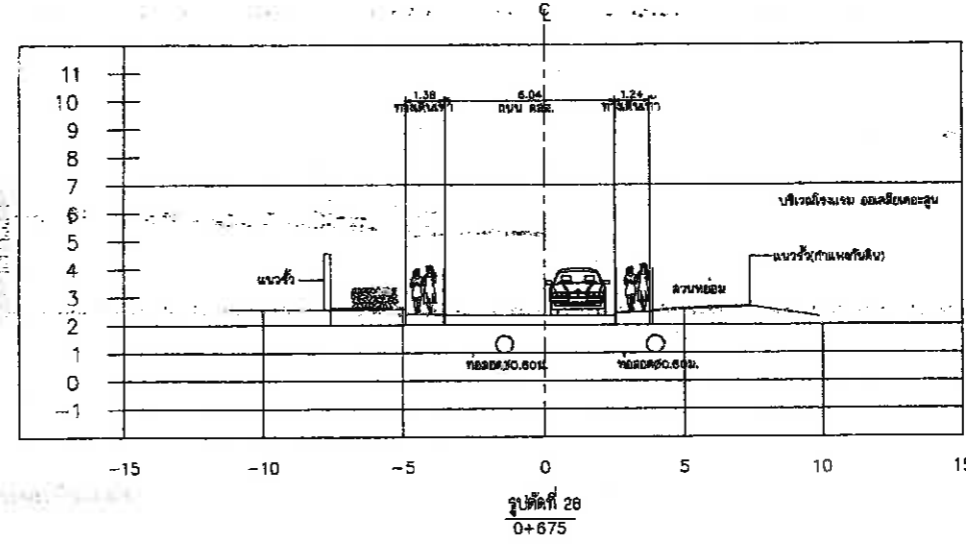
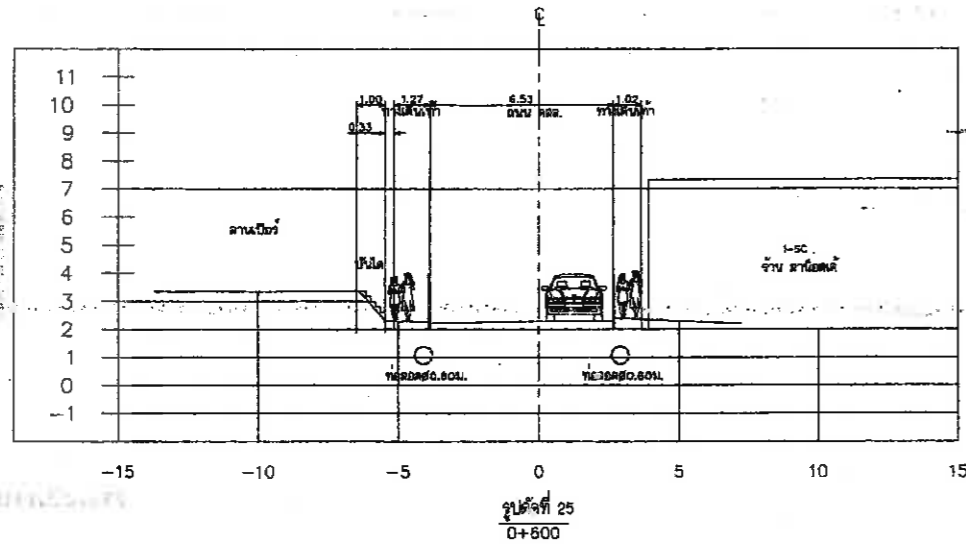

สถาปนิก นายจิรวัฒน์ คำดี ส.ส. 3770
ภูมิสถาปนิก นายอนันต์ อภิเดชชัย ก-กส 276
วิศวกรโครงสร้าง นายสุราษฎร์ สอนพานิชย์ อย. 17271

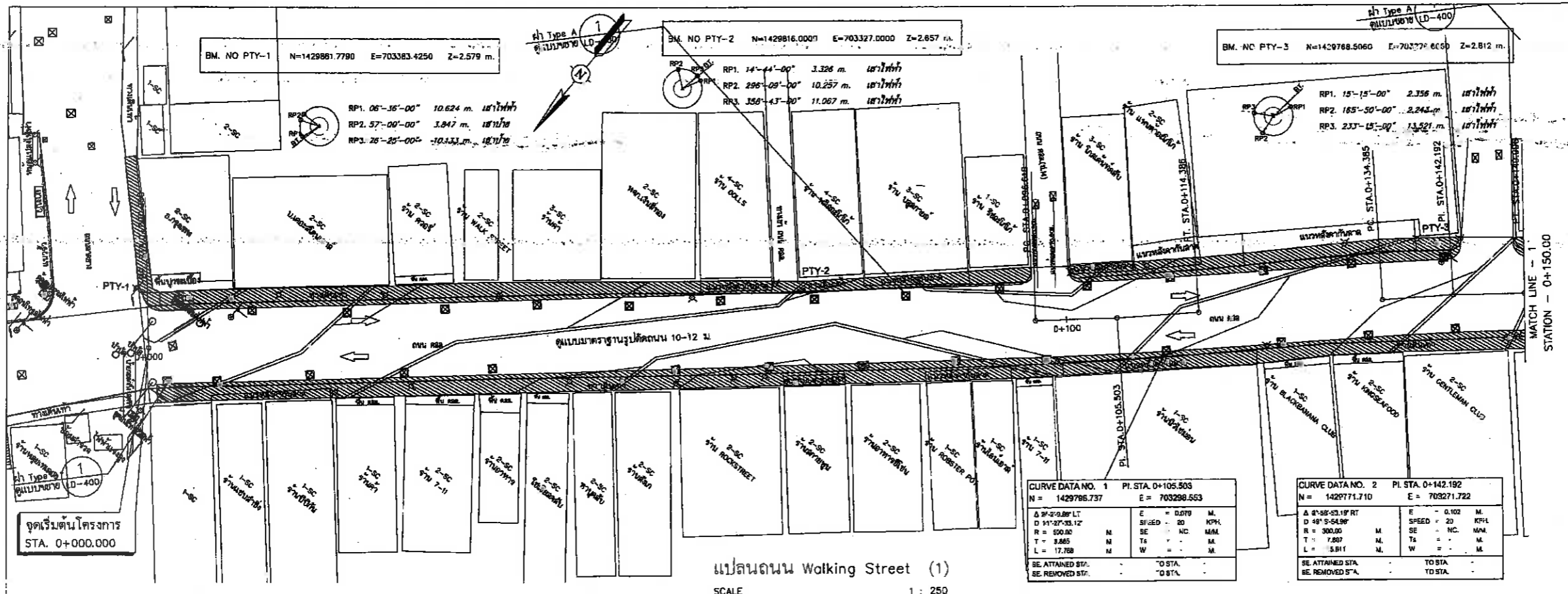

สำนักงานช่าง
 ศาลาว่าการเมืองพัทยา

โครงการ
 โครงการปรับปรุงผิวจราจรบริเวณถนน
 Walking Street เมืองพัทยา
 อำเภอบางละมุง จังหวัดชลบุรี

เห็นชอบ
 ผู้ช่วยช่างสำรวจ
 สำรวจ
 ผู้ช่วยช่างเขียนแบบ
 เขียนแบบ
 ผู้ช่วยสถาปนิก
 สถาปนิก *Om/lo*
 หน.ฝ่ายสถาปัตยกรรม

ผู้ช่วยวิศวกรไฟฟ้า
 วิศวกรไฟฟ้า
 ผู้ช่วยวิศวกรโยธา
 วิศวกรโยธา *lo*

หน.ฝ่ายวิศวกรรมโยธา

ตรวจ
lo
 ผอ.ส่วนวิศวกรรมก่อสร้าง

ตรวจ
lo
 ผอ.สำนักงานช่าง

ตรวจ
lo
 ปลัดเมืองพัทยา

อนุมัติ
lo
 นายกเมืองพัทยา

แบบแสดง
 แปลนและรูปตัดตามยาวถนน
 Walking Street (1)
 (กม. 0+000.000 - กม. 0+150.000)

สถานที่ปลูกสร้าง เมืองพัทยา
 แบบเลขที่ 31/2564 แผ่นที่ 09
 วันที่ 02-08-2564 77ม 35 แผ่น

การระดับ (ม.)											การระดับ (ม.)		
5.000											5.000		
4.000											4.000		
3.000											3.000		
2.000											2.000		
1.000											1.000		
0.000											0.000		
การระดับก่อสร้าง	2.410		2.500		2.520		2.540		2.560		2.580	การระดับก่อสร้าง	2.600
การระดับถนนเดิม	2.470		2.545		2.423		2.457		2.557		2.628	การระดับถนนเดิม	2.619
CROSS FALL											CROSS FALL		
การระยะทาง	0+000		0+025		0+050		0+075		0+100		0+125		0+150

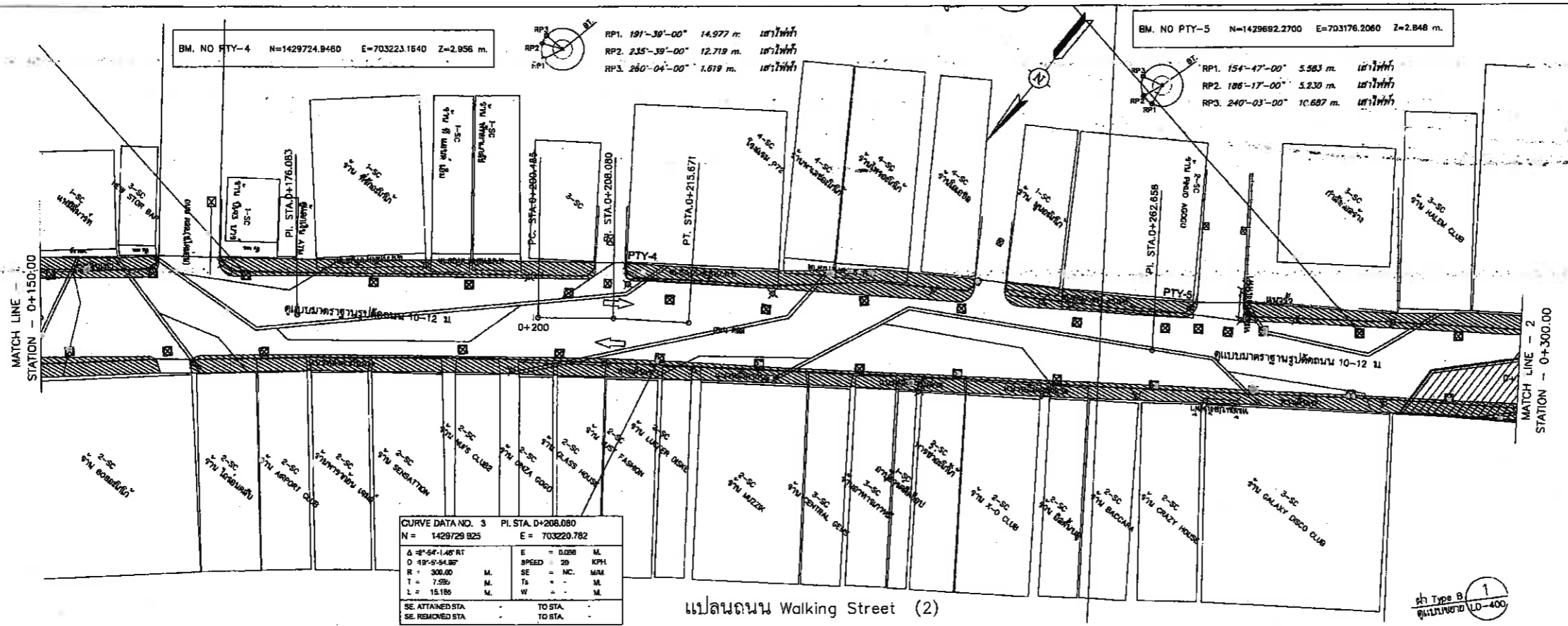

แปลถนน Walking Street (2)
SCALE 1 : 250

การระดับ (ม.)											การระดับ (ม.)	
5.000											5.000	
4.000											4.000	
3.000											3.000	
2.000											2.000	
1.000											1.000	
0.000											0.000	
การระดับก่อสร้าง	2.600		2.620		2.640		2.660		2.680		2.700	การระดับก่อสร้าง
การระดับถนนเดิม	2.619		2.646		2.672		2.656		2.667		2.705	การระดับถนนเดิม
CROSS FALL												CROSS FALL
การระยะทาง	0+150		0+175		0+200		0+225		0+250		0+275	0+300

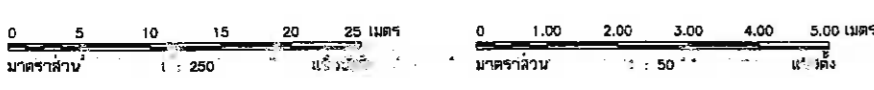

สถาปนิก	นายสิริวัตร คำดี	ส-สถ.3770
ภูมิสถาปนิก	นายอนันต์ อนันตวงค์	ภ-ภส.276
วิศวกรโครงสร้าง	นายสุวิทย์ สว่างพานิชย์	ภบ.17271



สำนักงานช่าง
ศาลาว่าการเมืองพัทยา

โครงการ
โครงการปรับปรุงผิวจราจรบริเวณถนน
Walking Street เมืองพัทยา
อำเภอบางละมุง จังหวัดชลบุรี

เห็นชอบ
ผู้ช่วยช่างสำรวจ

สำรวจ

ผู้ช่วยช่างเขียนแบบ
เขียนแบบ

ผู้ช่วยสถาปนิก
สถาปนิก *Intor*

พน.ฝ่ายสถาปัตยกรรม

ผู้ช่วยวิศวกรไฟฟ้า
วิศวกรไฟฟ้า

ผู้ช่วยวิศวกรโยธา
วิศวกรโยธา *Intor*

พน.ฝ่ายวิศวกรรมโยธา

ตรวจ *Intor*
ผอ. ส่วนวิศวกรรมก่อสร้าง

ตรวจ *Intor*
ผอ.สำนักงานช่าง

ตรวจ *Intor*
ปลัดเมืองพัทยา

อนุมัติ *Intor*
นายกเมืองพัทยา

แบบแสดง
แปลนและรูปตัดตามยาวถนน
Walking Street (2)
(กม 0+150 - กม 0+300)

สถานที่ปลูกสร้าง เมืองพัทยา

แบบเลขที่ 31/2564	แผ่นที่
WKS-RD-02	10

วันที่ 02-03-2564 รวม 35 แผ่น

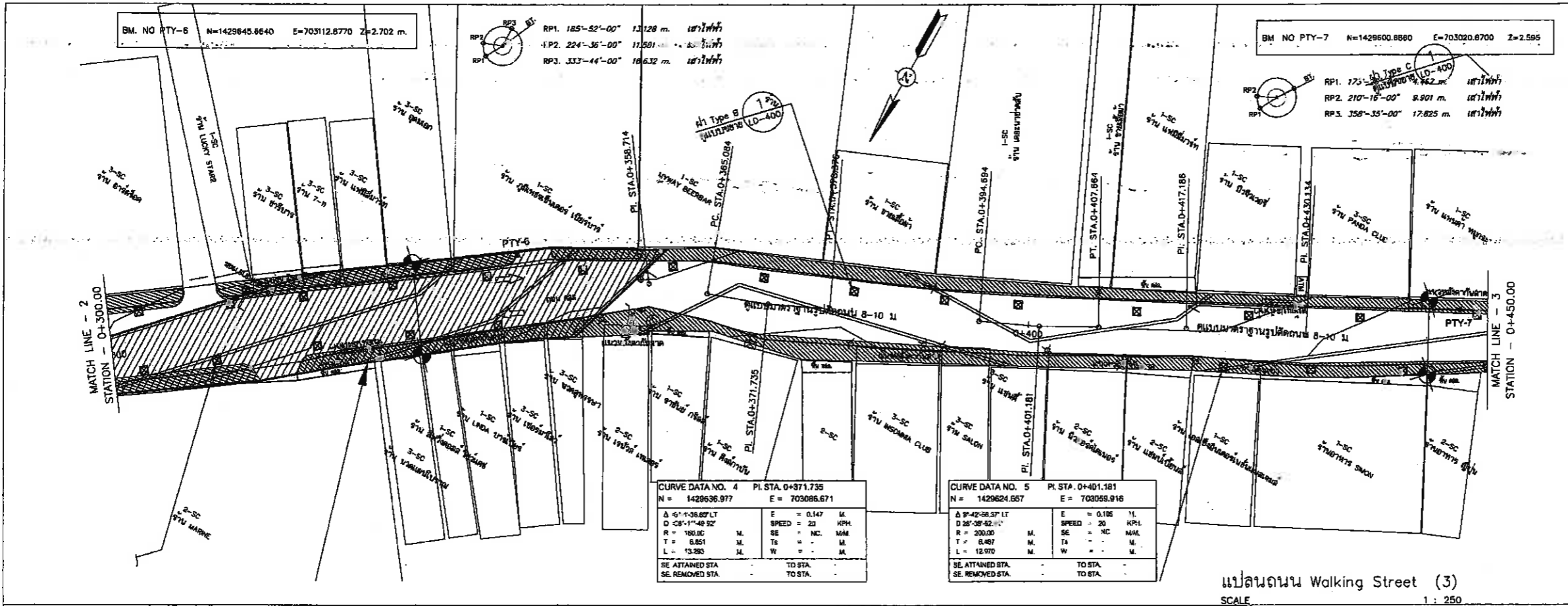

แปลนถนน Walking Street (3)
SCALE 1 : 250

การระดับ (ม.)											การระดับ (ม.)	
5.000											5.000	
4.000											4.000	
3.000											3.000	
2.000											2.000	
1.000											1.000	
0.000											0.000	
การระดับก่อสร้าง	2.720		2.670		2.620		2.570		2.520		2.470	การระดับก่อสร้าง
การระดับถนนเดิม	2.716		2.667		2.637		2.557		2.507		2.476	การระดับเดิม
CROSS FALL											CROSS FALL	
การระดับทาง	0+300		0+325		0+350		0+375		0+400		0+425	0+450



สถาปนิก นายศิริศักดิ์ คำดี ส-สอ.3770
 วิศวกรโยธา นายสุวิทย์ อานันต์วงษ์ ส-กบ.276
 วิศวกรโครงสร้าง นายสุวิทย์ สอนพณิชย์ กบ.17271



สำนักงานช่าง
ศาลาว่าการเมืองพัทยา

โครงการ
โครงการปรับปรุงผิวจราจรบริเวณถนน
Walking Street เมืองพัทยา
อำเภอบางละมุง จังหวัดชลบุรี

เห็นชอบ
ผู้ช่วยช่างสำรวจ
สำรวจ
ผู้ช่วยช่างเขียนแบบ
เขียนแบบ
ผู้ช่วยสถาปนิก
สถาปนิก *[Signature]*
ทนายฝ่ายสถาปัตยกรรม
ผู้ช่วยวิศวกรไฟฟ้า
วิศวกรไฟฟ้า
ผู้ช่วยวิศวกรโยธา
วิศวกรโยธา *[Signature]*
ทนายฝ่ายวิศวกรรมโยธา
ตรวจ *[Signature]*
มอ. ส่วนวิศวกรรมก่อสร้าง
ตรวจ *[Signature]*
มอ. สำนักงานช่าง
ปตท.เมืองพัทยา
อนุมัติ *[Signature]*
นายกเมืองพัทยา
แบบแสดง
แปลนและรูปตัดตามขวางถนน
Walking Street (3)
(กม 0+300 - กม 0+450)
สถานที่ปลูกสร้าง เมืองพัทยา
แบบเลขที่ 31/2564 แผ่นที่
WKS-RD-03 11
วันที่ 02-08-2564 หน้า 35 แผ่น

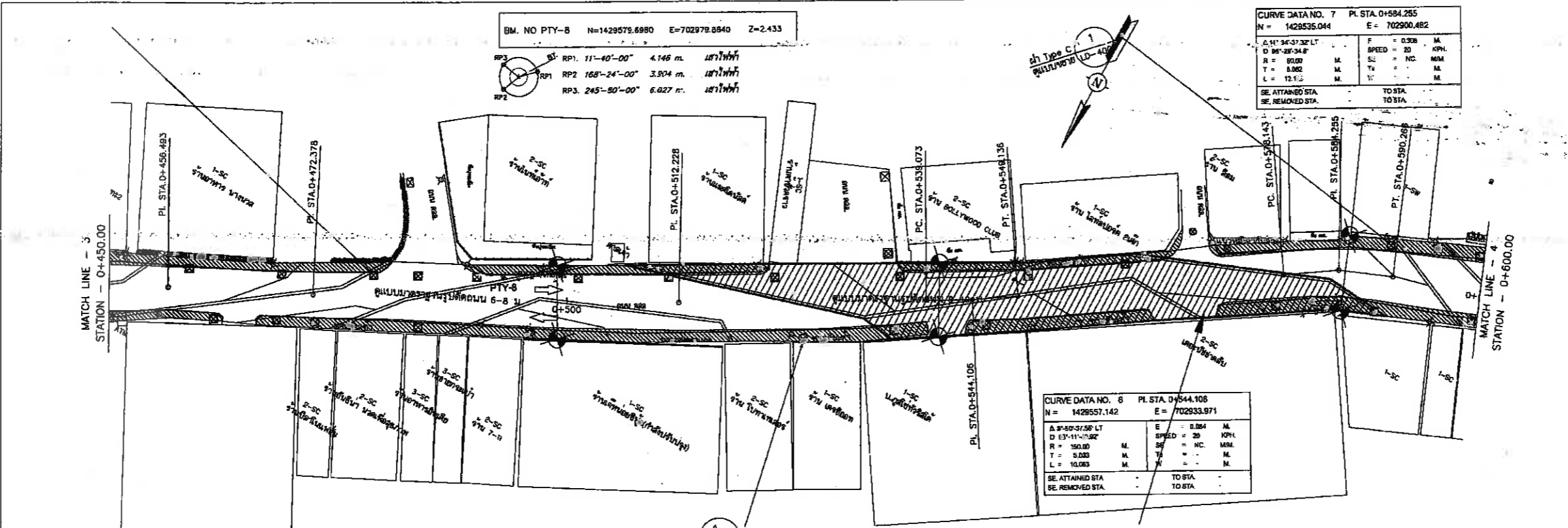

แปลนถนน Walking Street (4)
SCALE 1 : 250

สำนักงานช่าง ศาลาว่าการเมืองพัทยา	
โครงการ โครงการปรับปรุงผิวจราจรบริเวณถนน Walking Street เมืองพัทยา อำเภอบางละมุง จังหวัดชลบุรี	
เห็นชอบ	
ผู้ช่วยช่างสำรวจ	
สำรวจ	
ผู้ช่วยช่างเขียนแบบ	
เขียนแบบ	
ผู้ช่วยสถาปนิก	
สถาปนิก	<i>[Signature]</i>
หน.ฝ่ายสถาปัตยกรรม	
ผู้ช่วยวิศวกรไฟฟ้า	
วิศวกรไฟฟ้า	
ผู้ช่วยวิศวกรโยธา	
วิศวกรโยธา	<i>[Signature]</i>
หน.ฝ่ายวิศวกรรมโยธา	
ตรวจ	<i>[Signature]</i>
ผอ.ส่วนวิศวกรรมก่อสร้าง	
ตรวจ	<i>[Signature]</i>
ผอ.สำนักงานช่าง	
ตรวจ	<i>[Signature]</i>
ปลัดเมืองพัทยา	
อนุมัติ	<i>[Signature]</i>
นายกเมืองพัทยา	
แบบแสดง	แปลนและรูปตัดตามขวางถนน Walking Street (4) (กม 0+450 - กม 0+600)
สถานที่ปลูกสร้าง	เมืองพัทยา
แบบเลขที่ 31/2564	แผ่นที่ 12
วันที่ 02-08-2564	รวม 35 แผ่น

การระดับ (ม.)											การระดับ (ม.)	
5.000											5.000	
4.000											4.000	
3.000											3.000	
2.000											2.000	
1.000											1.000	
0.000											0.000	
การระดับก่อสร้าง	2.420		2.371		2.323		2.274		2.225	2.275	การระดับก่อสร้าง	2.325
การระดับถนนเดิม	2.407		2.324		2.207		2.213		2.184	2.302	การระดับถนนเดิม	2.292
GROSS FALL											CROSS FALL	
ตรวจระยะทาง	0+450		0+475		0+500		0+525		0+550	0+575	0+600	

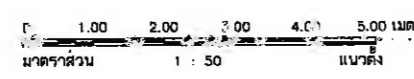

สถาปนิก	นายสิริวัตร คำดี	ส-สถ.3770
ภูมิสถาปนิก	นายวิวัฒน์ อำนวยรัตน์	ส-สถ.376
วิศวกรโครงการ	นายสุราษฎร์ สอนพานิชย์ ภ.ย. 17271	



สำนักงานช่าง
สภาวิศวกรเมืองพัทยา

โครงการ

โครงการปรับปรุงผิวจราจรบริเวณถนน
Walking Street เมืองพัทยา
อำเภอบางละมุง จังหวัดชลบุรี

เห็นชอบ

ผู้ช่วยช่างสำรวจ

สำรวจ

ผู้ช่วยช่างเขียนแบบ

เขียนแบบ

ผู้ช่วยสถาปนิก

สถาปนิก

ทน.ฝ่ายสถาปัตยกรรม

ผู้ช่วยวิศวกรไฟฟ้า

วิศวกรไฟฟ้า

ผู้ช่วยวิศวกรโยธา

วิศวกรโยธา

ทน.ฝ่ายวิศวกรรมโยธา

ตรวจ

[Signature]

ผอ.ส่วนวิศวกรรมก่อสร้าง

ตรวจ

[Signature]

ผอ.สำนักงานช่าง

ตรวจ

[Signature]

ปลัดเมืองพัทยา

อนุมัติ

[Signature]

นายกเมืองพัทยา

แบบแสดง

ผังบริเวณโครงการ

สถานที่ปลูกสร้าง

เมืองพัทยา

แบบเลขที่ 31/2564

แผ่นที่ 15

LP-101

วันที่

02-08-2564

02-08-2564

1711 39

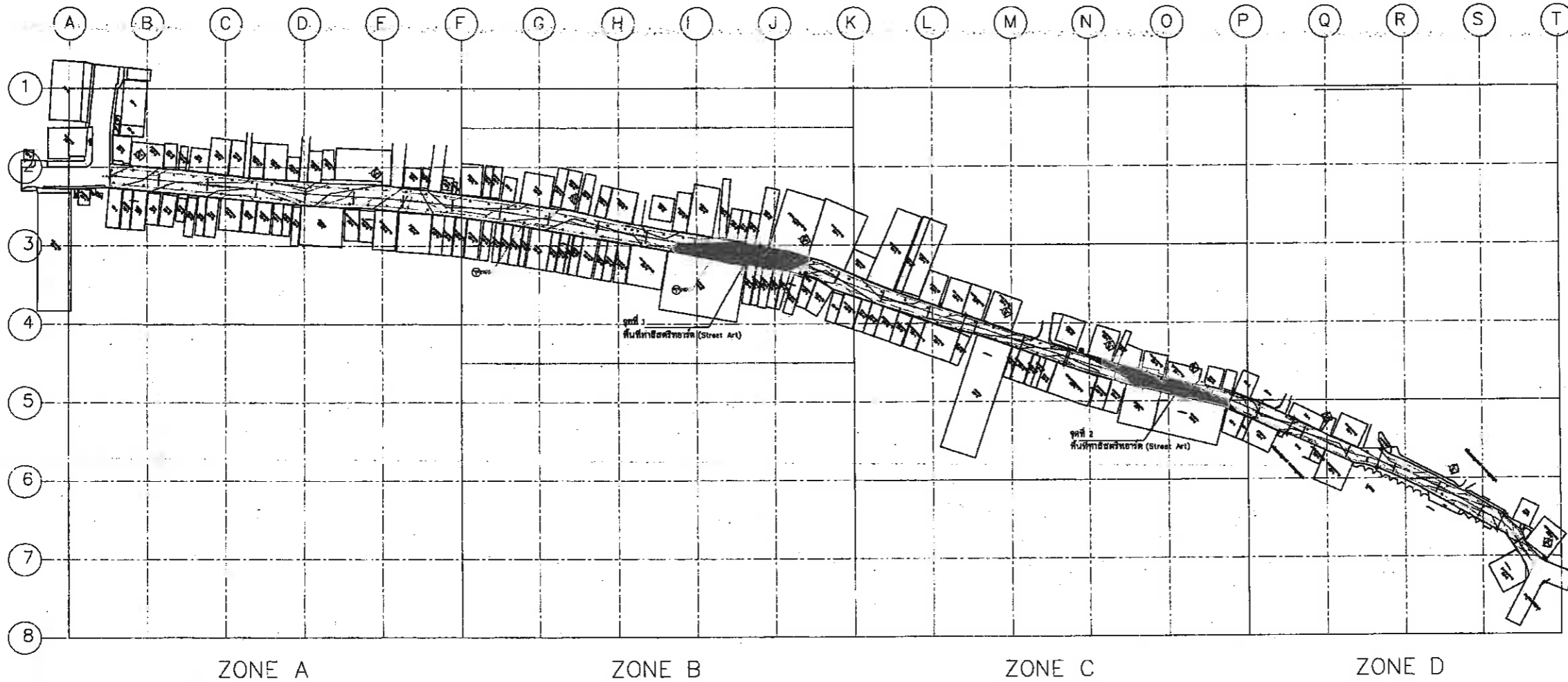

- สัญลักษณ์
- ฝาท่อ 1 คูแบบชาย LD-400
 - GRID ทุกระยะ 40.00 ม.
 - รูปถ่ายและตำแหน่งภายในแบบสามารถปรับเปลี่ยนได้ตามความเหมาะสมของหน้างาน
- หมายเหตุ



ผังบริเวณโครงการ
มาตราส่วน 1:1,500

หมายเหตุ : ขนาด ระยะ ตำแหน่ง และลวดลาย สามารถปรับเปลี่ยนได้ตามความเหมาะสมและความจำเป็นของสภาพหน้างาน โดยวัตถุประสงค์การใช้งานคงเดิม ไม่ถือว่าเป็นการแก้ไขแบบรายการสัญญา ทั้งนี้ต้องได้รับความเห็นชอบจากคณะกรรมการตรวจรับพัสดุ โดยยึดถือประโยชน์ของทางราชการเป็นสำคัญ ตำแหน่งท่อแรงดันของการประปาให้รับจ้างเสนอรูปแบบการเก็บความเรียบร้อยของพื้นผิวต่อคณะกรรมการในตรวจรับพัสดุให้ติดตั้ง



สถาปนิก	นายวิรัตน์ คำดี	ส-สถ.3770	<i>[Signature]</i>
ผู้ควบคุมงาน	นายอนันต์ อนันตวงษ์	ภ-ภส. 276	<i>[Signature]</i>
วิศวกรโครงการ	นายสมชาย สอนพาศัย ภย.	17271	<i>[Signature]</i>

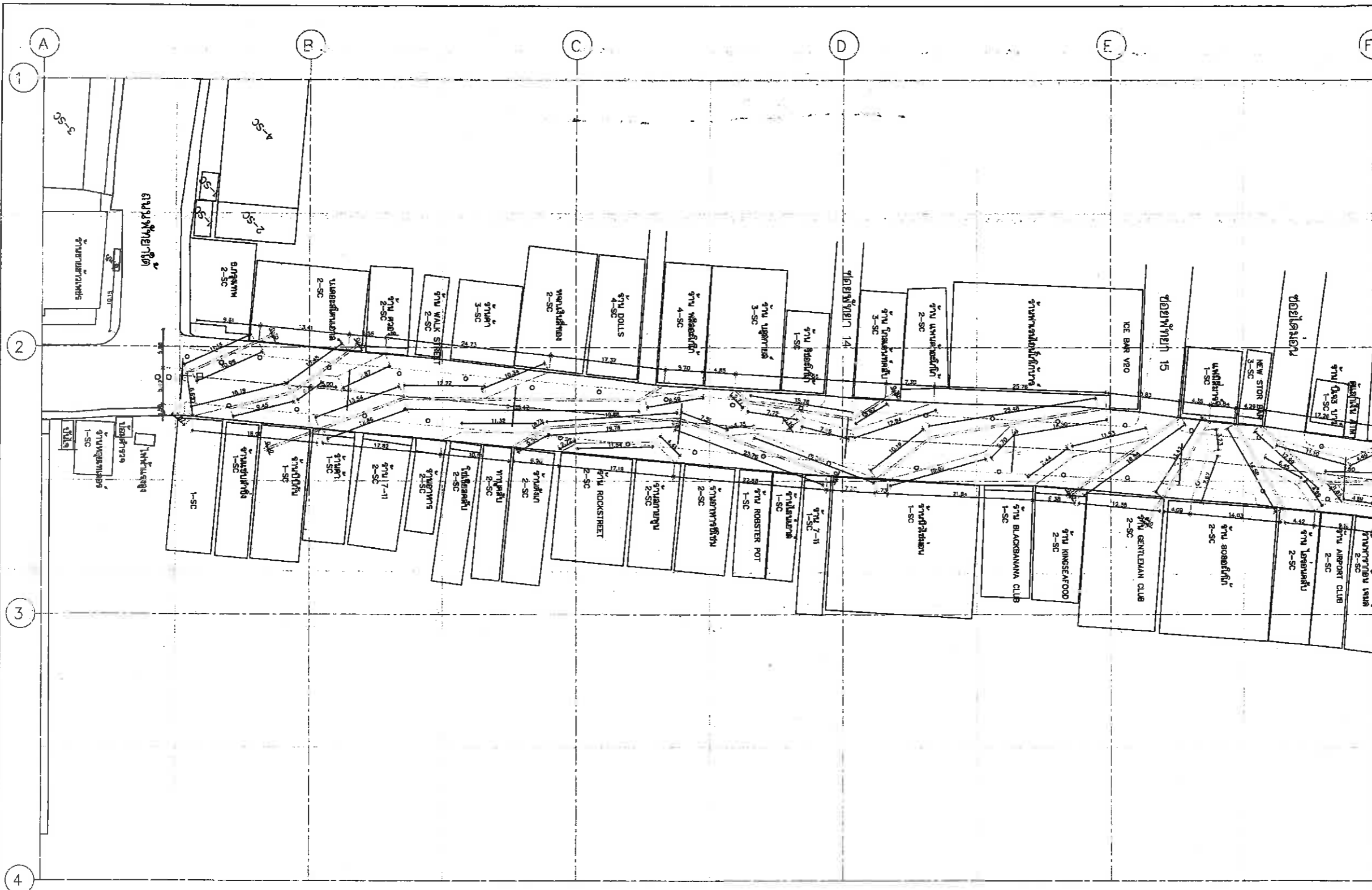

สำนักการช่าง
ศาลาว่าการเมืองพัทยา

โครงการ	โครงการปรับปรุงผิวจราจรบริเวณถนน Walking Street เมืองพัทยา อำเภอบางละมุง จังหวัดชลบุรี		
เห็นชอบ	ผู้ช่วยช่างสำรวจ		
สำรวจ	สำรวจ		
ผู้ช่วยช่างเขียนแบบ	เขียนแบบ		
ผู้ช่วยสถาปนิก	สถาปนิก <i>Wln</i>		
สถาปนิก	ทน.ฝ่ายสถาปัตยกรรม		
ผู้ช่วยวิศวกรไฟฟ้า	วิศวกรไฟฟ้า		
วิศวกรไฟฟ้า	วิศวกรโยธา <i>ก.อ.ว.</i>		
วิศวกรโยธา	วิศวกรโยธา <i>ก.อ.ว.</i>		
ทน.ฝ่ายวิศวกรโยธา	ตรวจ <i>ก.อ.ว.</i>		
ตรวจ	ผอ.ส่วนวิศวกรรมก่อสร้าง		
ตรวจ	<i>ก.อ.ว.</i>		
ตรวจ	ผอ.สำนักการช่าง		
ตรวจ	<i>ก.อ.ว.</i>		
อนุมัติ	ปลัดเมืองพัทยา		
อนุมัติ	<i>ก.อ.ว.</i>		
อนุมัติ	นายกเมืองพัทยา		

สัญลักษณ์

○ ฝา Type A ดูแบบขยาย LD-100



ผังแสดงระยะ Zone A
ขนาดราสวน 300

หมายเหตุ : ขนาด ระยะ ตำแหน่ง และลวดลาย สามารถปรับเปลี่ยนได้ตามความเหมาะสมและความจำเป็นของสภาพหน้างาน รวมถึงระบบระบายน้ำ โดยวัตถุประสงค์การใช้งานคงเดิม ไม่ถือว่าเป็นการแก้ไขแบบรายการสัญญา ทั้งนี้ต้องได้รับความเห็นชอบจากคณะกรรมการตรวจรับพัสดุ โดยยึดถือประโยชน์ของทางราชการเป็นสำคัญ
ตำแหน่งที่ตั้งของโครงการประกอบไปด้วยพื้นที่รับจ้างและพื้นที่รับจ้างของพื้นที่ติดต่อคณะกรรมการตรวจรับพัสดุก่อนการติดตั้ง



สถาปนิก	นายวิวัฒน์ คำดี	ส-สถ.3770	<i>ก.อ.ว.</i>
ภูมิสถาปนิก	นายณัฏฐ์ อนันต์วงศ์	ภ-ภ.ส. 376	<i>ก.อ.ว.</i>
วิศวกรโครงสร้าง	นายสุภากร สอนพริ้ง	ภย. 17271	<i>ก.อ.ว.</i>

สถานที่ปลูกสร้าง	เมืองพัทยา	
แบบเลขที่	31/2564	แผ่นที่
	LP-103	17
วันที่	02-08-2564	วันที่
	พ.ค. 35	แผ่น

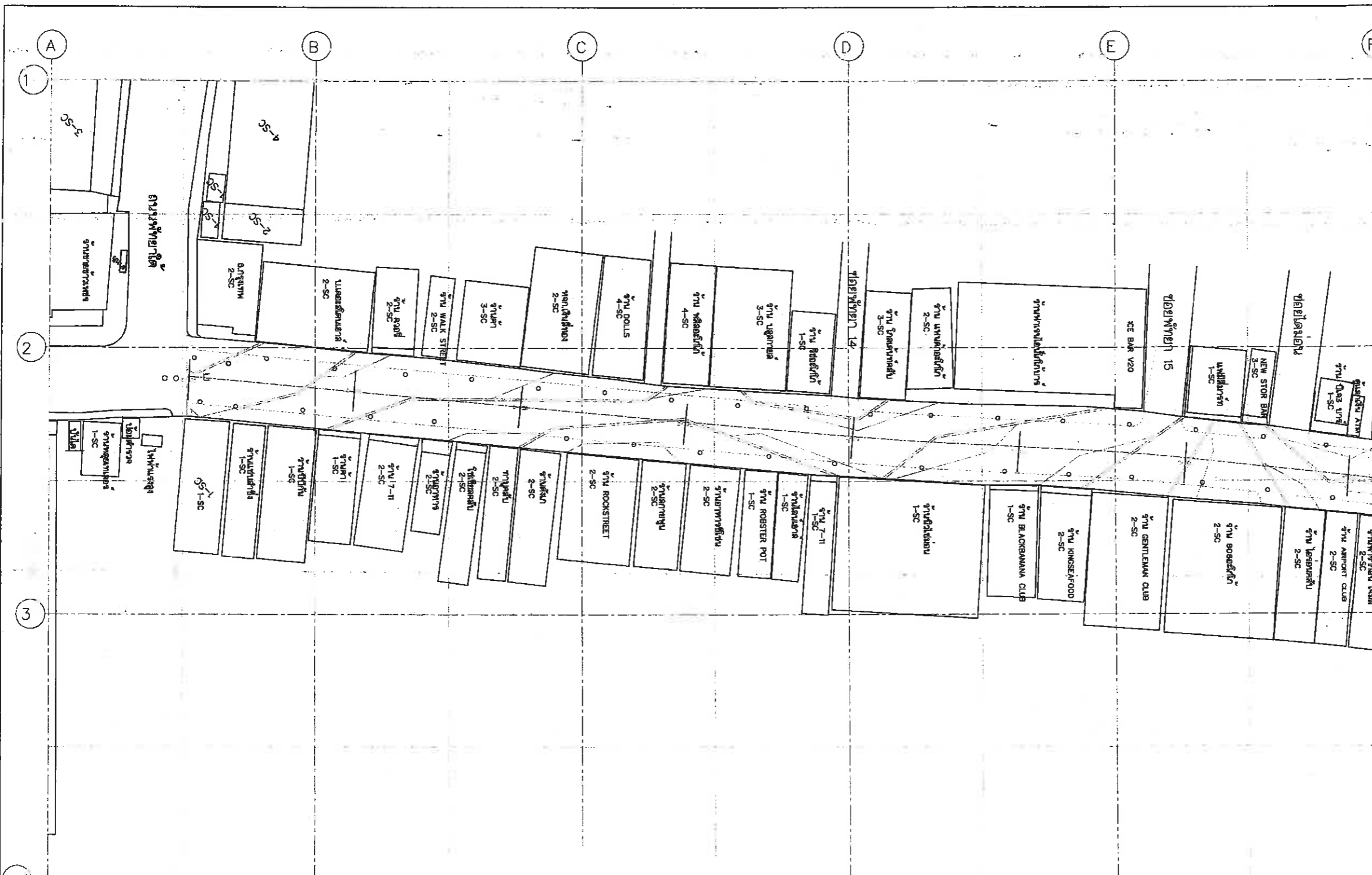

โครงการ
โครงการปรับปรุงผิวจราจรบริเวณถนน
Walking Street เมืองพัทยา
อำเภอบางละมุง จังหวัดชลบุรี

เห็นชอบ
ผู้ช่วยช่างสำรวจ
สำรวจ

ผู้ช่วยช่างเขียนแบบ
เขียนแบบ

ผู้ช่วยสถาปนิก
สถาปนิก *W/P*
ทน.ฝ่ายสถาปัตยกรรม

ผู้ช่วยวิศวกรไฟฟ้า
วิศวกรไฟฟ้า

ผู้ช่วยวิศวกรโยธา
วิศวกรโยธา *W/P*
ทน.ฝ่ายวิศวกรรมโยธา

ตรวจ
A. S.
ผอ.ส่วนวิศวกรรมก่อสร้าง

ตรวจ
W/P
ผอ.สำนักงานช่าง

ตรวจ
W/P
ปลัดเมืองพัทยา

อนุมัติ
W/P
นายกเมืองพัทยา

แบบแสดง
ผังแสดงระดับ Zone A

4 สัญลักษณ์ระดับ

TC	ระดับขอบบ่อ, ขอบถนน (TOP OF CURB)	FG	ระดับดินปลูก/ ระดับทราย (FINISH GROUND)	TS	ระดับบันได (TOP OF STEP)
FS	ระดับวัสดุปูพื้นภายนอก (FINISH SURFACE)	TW	ระดับกำแพง (TOP OF WALL)	TF	ระดับรั้ว (TOP OF FENCE)

สัญลักษณ์
○ ฝั Type A คูแบบชาย LD-400

หมายเหตุ : ขนาด ระยะ ตำแหน่ง และลวดลาย สามารถปรับเปลี่ยนได้ตามความเหมาะสมและความจำเป็นของสภาพหน้างาน รวมถึงระบบระบายน้ำ โดยวัตถุประสงค์การใช้งานคงเดิม ไม่ถือว่าการแก้ไขแบบรายการสัญญา ทั้งนี้ต้องได้รับความเห็นชอบจากคณะกรรมการตรวจรับพัสดุ โดยยึดถือประโยชน์ของทางราชการเป็นสำคัญ
ค่าเงินมัดจำประกันของใบรับราคาให้ผู้รับจ้างเสนอรูปแบบการบริการความเรียบร้อยของพื้นผิวต่อคณะกรรมการตรวจรับพัสดุก่อนการติดตั้ง

ผังแสดงระดับ Zone A
มาตราส่วน 1:300

บริษัท ดีดี เทคโนโลยี จำกัด	สถาปนิก	นายวิวัฒน์ คำดี ๘-๘๓.3770 <i>W/P</i>
	ภูมิสถาปนิก	นายอนันต์ วัฒนศิริ ๒-๒๘.๕76 <i>W/P</i>
	วิศวกรโครงสร้าง	นายสุวิทย์ สอนพาณิชย์ ๓๐.17271 <i>W/P</i>

สถานที่ปลูกสร้าง	เมืองพัทยา
แบบเลขที่ 31/2564 LP-104	แผ่นที่ 18
วันที่ 02-08-2564	รวม 3๐ แผ่น



สำนักงานช่าง
ศาลาว่าการเมืองพัทยา

โครงการ

โครงการปรับปรุงผิวจราจรบริเวณถนน
Walking Street เมืองพัทยา
อำเภอบางละมุง จังหวัดชลบุรี

เห็นชอบ

ผู้ช่วยช่างสำรวจ

สำรวจ

ผู้ช่วยช่างเขียนแบบ

เขียนแบบ

ผู้ช่วยสถาปนิก

สถาปนิก

หน้าฝ่ายสถาปัตยกรรม

ผู้ช่วยวิศวกรไฟฟ้า

วิศวกรไฟฟ้า

ผู้ช่วยวิศวกรโยธา

วิศวกรโยธา

หน้าฝ่ายวิศวกรรมโยธา

ตรวจ

ผอ.ส่วนวิศวกรรมก่อสร้าง

ตรวจ

ผอ.สำนักงานช่าง

ตรวจ

ปลัดเมืองพัทยา

อนุมัติ

นายกเมืองพัทยา

แบบแสดง

ผังแสดงวัสดุ Zone A

สถานที่ปลูกสร้าง

เมืองพัทยา

แบบเลขที่

LP-105

แผ่นที่

19

วันที่

02-08-2564

รวม

35 แผ่น

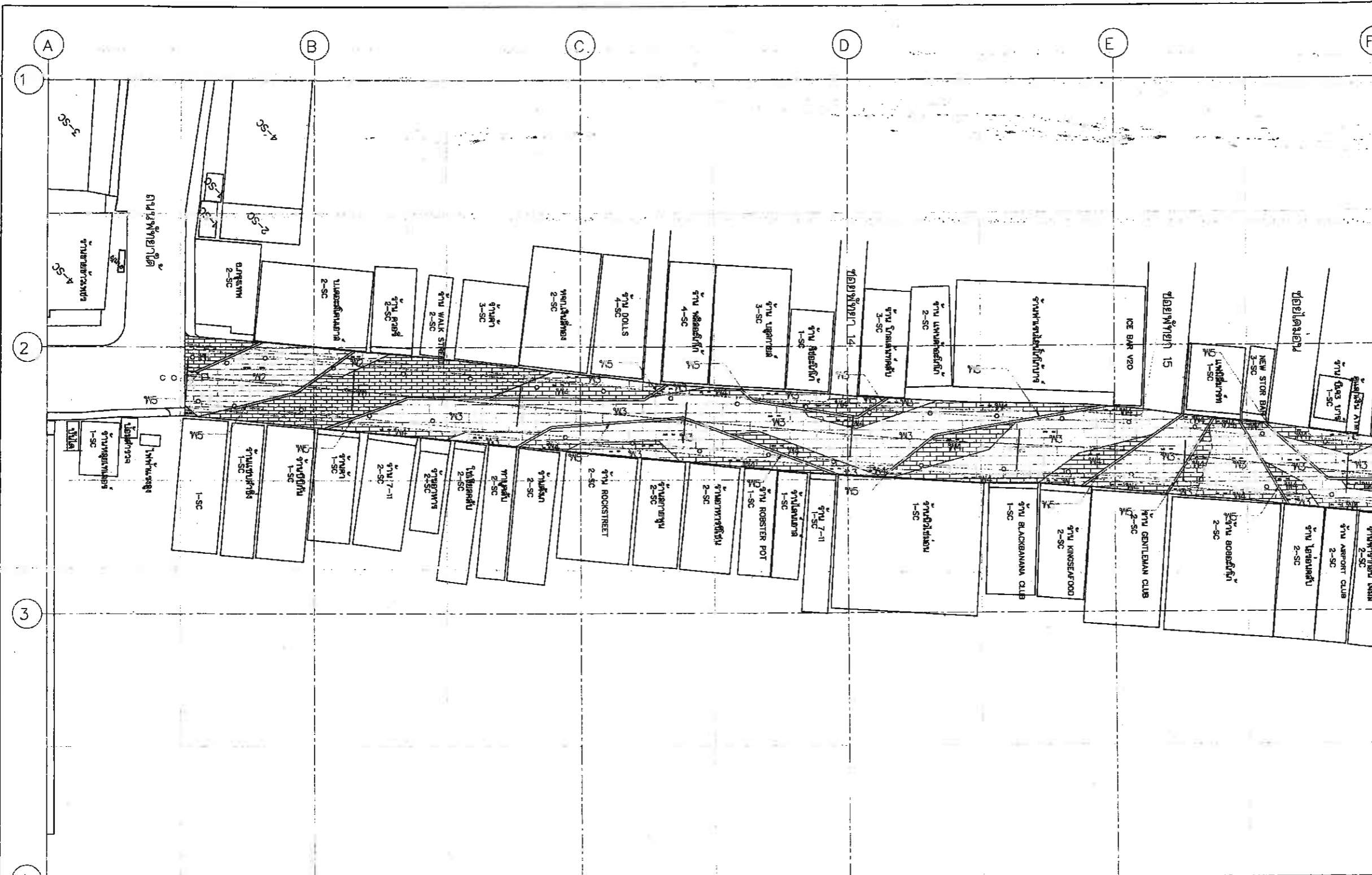

สัญลักษณ์

○ ฝาบ่อเหล็ก จำนวน 36 บ่อ

พ1 พื้นปูบล็อกคอนกรีต ขนาด 11.8x11.8x6 cm. สีฟ้า

พ2 พื้นปูบล็อกคอนกรีต ขนาด 11.8x11.8x8 cm. สีน้ำเงิน

พ3 พื้นปูบล็อกคอนกรีต ขนาด 11.8x11.8x8 cm. สีดำ

พ4 พื้นปูบล็อกคอนกรีต ขนาด 11.8x11.8x8 cm. สีเทา

พ5 พื้นปูบล็อกคอนกรีต ขนาด 11.8x11.8x8 cm. สีขาว

หมายเหตุ : ขนาด ระยะ ตำแหน่ง และลวดลาย สามารถปรับเปลี่ยนได้ตามความเหมาะสมและความจำเป็นของสภาพหน้างาน รวมถึงระบบระบายน้ำ โดยวัสดุประเภทการใช้งานคงเดิม ไม่ถือว่าเป็นการแก้ไขแบบรูปรายการสัญญา ทั้งนี้ต้องได้รับความเห็นชอบจากคณะกรรมการตรวจรับพัสดุ โดยยึดถือประโยชน์ของทางราชการเป็นสำคัญ
ตำแหน่งท่อแรงดันขอรับการประปา ให้ผู้รับจ้าง เสนอรูปแบบการเก็บความเรียบร้อยของพื้นที่ชั่วคราวก่อนการตรวจรับพัสดุก่อนการติดตั้ง



ผังแสดงวัสดุ Zone A
มาตราส่วน 1:300



สถาปนิก	นายสิริวัตร คำดี	ส-สจ.3770	<i>[Signature]</i>
วิศวกร	นายอนันต์ อนันตวงค์	ก-ภ.ส.จ.	<i>[Signature]</i>
วิศวกร โครงสร้าง	นายสุราษฎร์ สยามพาณิชย์	ภ.ย. 17271	<i>[Signature]</i>

แบบเลขที่	31/2564	แผ่นที่	19
วันที่	02-08-2564	รวม	35 แผ่น



สำนักงานช่าง
ศาลาว่าการเมืองพัทยา

โครงการ

โครงการปรับปรุงผิวจราจรบริเวณถนน
Walking Street เมืองพัทยา
อำเภอบางละมุง จังหวัดชลบุรี

เห็นชอบ

ผู้ช่วยช่างสำรวจ

สำรวจ

ผู้ช่วยช่างเขียนแบบ

เขียนแบบ

ผู้ช่วยสถาปนิก

สถาปนิก *สมาน*

ทน.ฝ่ายสถาปัตยกรรม

ผู้ช่วยวิศวกรไฟฟ้า

วิศวกรไฟฟ้า

ผู้ช่วยวิศวกรโยธา

วิศวกรโยธา *ส.กวน*

ทน.ฝ่ายวิศวกรรมโยธา

ตรวจ

ผอ.ส่วนวิศวกรรมก่อสร้าง

ตรวจ

ช่างเขียน

ผอ.สำนักงานช่าง

ตรวจ

ปลัดเมืองพัทยา

อนุมัติ

สมาน

นายกเมืองพัทยา

แบบแสดง

ผังบริเวณ Zone B

สถานที่ปลูกสร้าง

เมืองพัทยา

แบบเลขที่ 31/2564

LP-106

แผ่นที่ 20

วันที่ 02-03-2564

5711

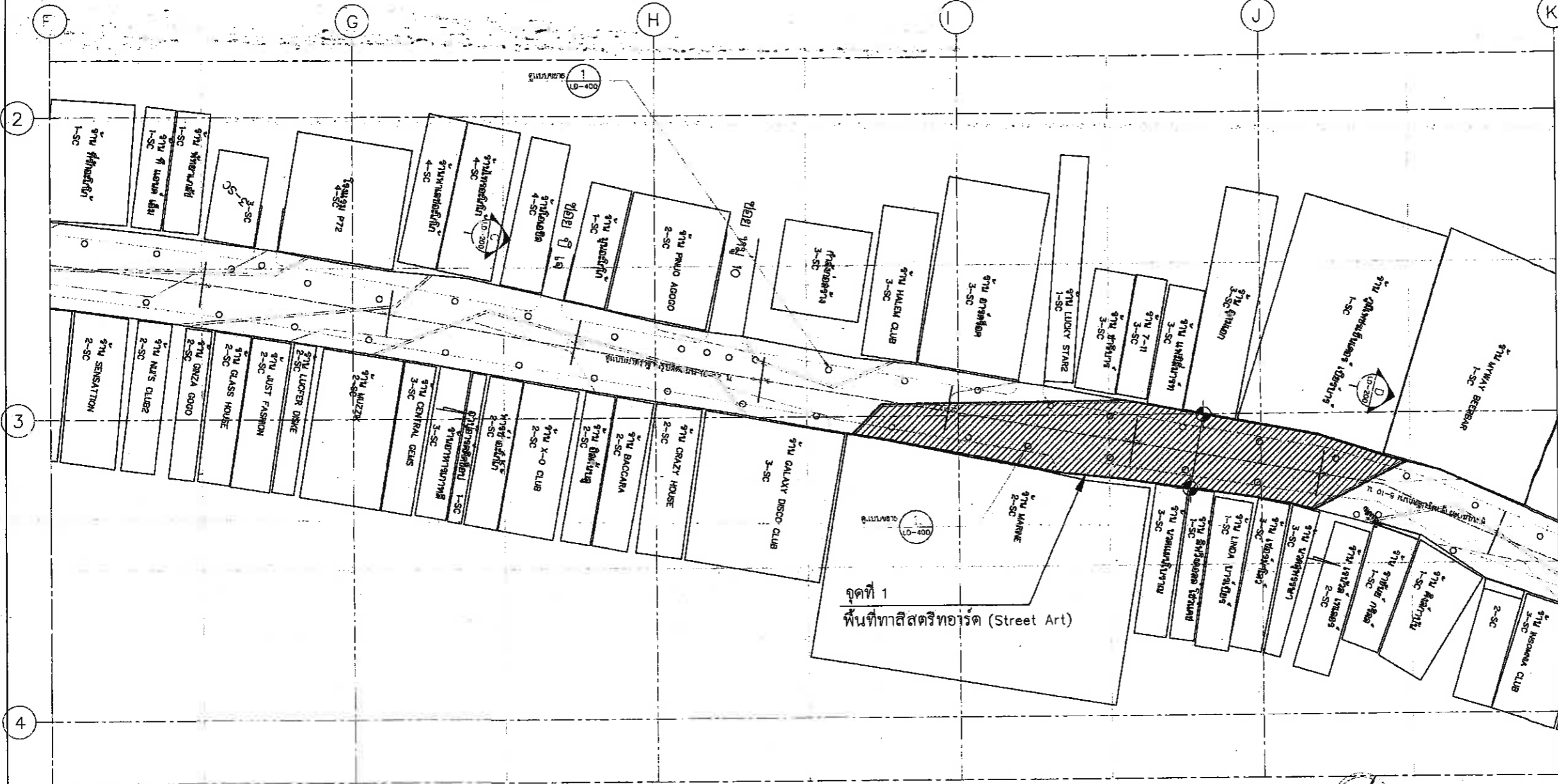

ผังบริเวณ Zone B
มาตราส่วน 1:300

○ ผัง Type B คู่มือขยาย LD-400

หมายเหตุ ขนาด ระยะ ตำแหน่ง และลาดสาย สามารถปรับเปลี่ยนได้ตามความเหมาะสมและความจำเป็นของสภาพหน้างาน รวมถึงระบบระบายน้ำ โดยวัตถุประสงค์การใช้งานคงเดิม ไม่ถือว่าการแก้ไขแบบรูปรายการสัญญา ทั้งนี้ต้องได้รับความเห็นชอบจากคณะกรรมการตรวจรับพัสดุ โดยยึดถือประโยชน์ของทางราชการเป็นสำคัญ ตำแหน่งท่อแรงดันของการประปาให้ผู้รับจ้างเสนออุปแบบให้มีความเรียบร้อยของพื้นผิวตลอดคณะกรรมการตรวจรับพัสดุก่อนการติดตั้ง



สถาปนิก	นายวิวัฒน์ คำดี ส-สถ.3770 <i>วิวัฒน์</i>
ช่างเขียน	นาย อธิวัฒน์ ภา-ภ.ช. 276 <i>อธิวัฒน์</i>
วิศวกรโครงสร้าง	นายสุราษฎร์ สรตพทินชัย ภ.ย. 17271 <i>สุราษฎร์</i>