



สำนักงานช่าง
ศาลาว่าการเมืองพัทยา

โครงการ

โครงการปรับปรุงผิวจราจรบริเวณถนน
Walking Street เมืองพัทยา
อำเภอบางละมุง จังหวัดชลบุรี

เงินขอบ

ผู้ช่วยช่างสำรวจ

สำรวจ

ผู้ช่วยช่างเขียนแบบ

เขียนแบบ

ผู้ช่วยสถาปนิก

สถาปนิก

ทน.ฝ่ายสถาปัตยกรรม

ผู้ช่วยวิศวกรไฟฟ้า

วิศวกรไฟฟ้า

ผู้ช่วยวิศวกรโยธา

วิศวกรโยธา

ทน.ฝ่ายวิศวกรรมโยธา

ตรวจ

ตรวจ

ตรวจ

ตรวจ

ตรวจ

ตรวจ

ตรวจ

ตรวจ

ตรวจ

ตรวจ

ตรวจ

ตรวจ

ตรวจ

ตรวจ

ตรวจ

ตรวจ

ตรวจ

ตรวจ

ตรวจ

ตรวจ

ตรวจ

ตรวจ

ตรวจ

ตรวจ

ตรวจ

ตรวจ

ตรวจ

สถานที่ปลูกสร้าง	เมืองพัทยา
แบบเลขที่	31/2564
LP-107	แผ่นที่ 21
วันที่	02-08-2564
รวม	35 แผ่น

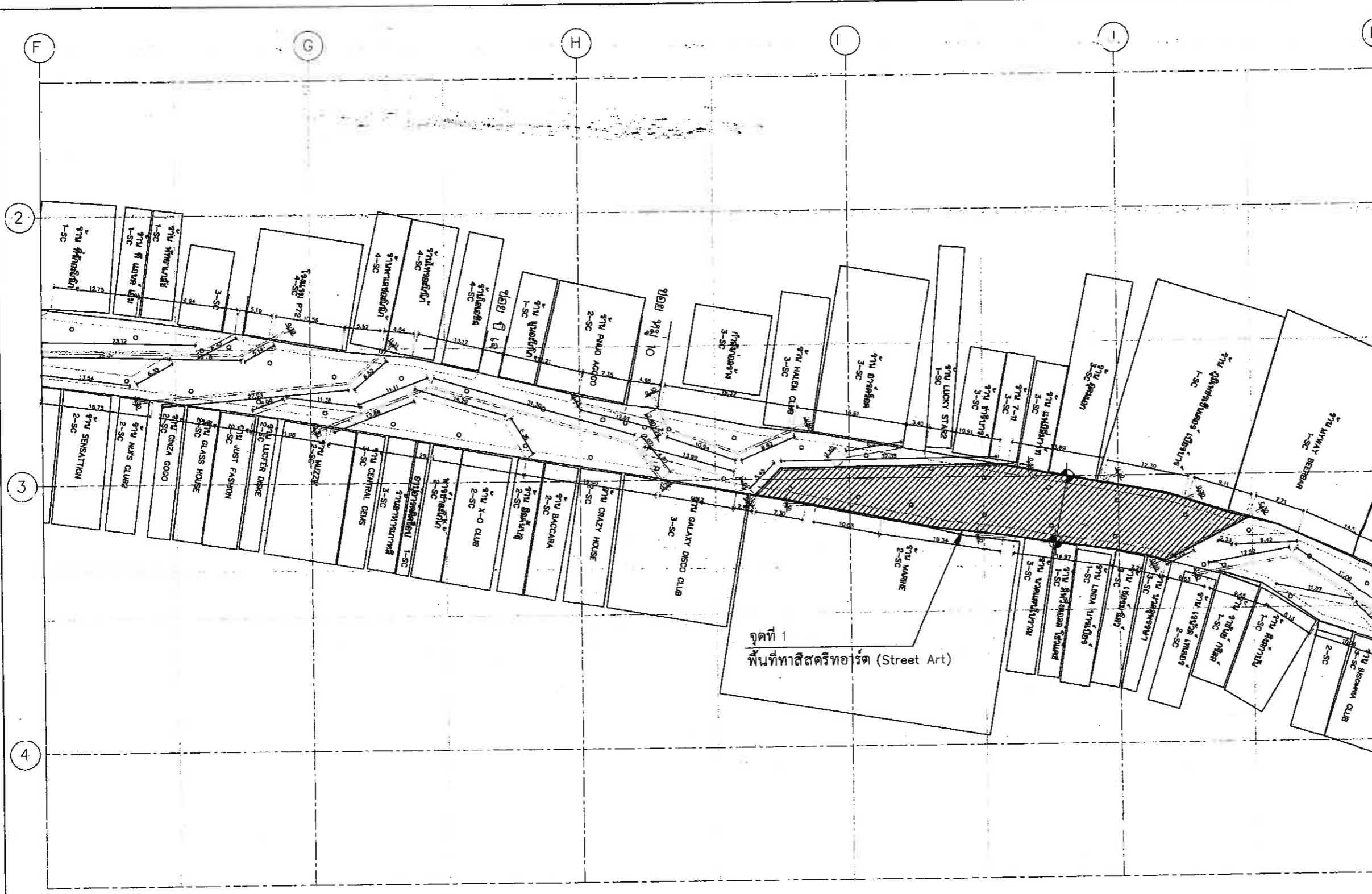

จุดที่ 1
พื้นที่ทาสีสตรีทอาร์ต (Street Art)

สัญลักษณ์

○ A Type B คู่มือช่าง LD-400



ผังแสดงระยะ Zone B

มาตราส่วน 1:300

หมายเหตุ : ขนาด ระยะ ตำแหน่ง และสวดลาช สามารถปรับเปลี่ยนได้ตามความเหมาะสมและความจำเป็นของสภาพหน้างาน รวมถึงระบบระบายน้ำ โดยวัตถุประสงค์การใช้งานคงเดิม ไม่ถือว่าเป็นการแก้ไขแบบรายการสัญญา ทั้งนี้ต้องได้รับความเห็นชอบจากคณะกรรมการฯ จรจร. พัสด. โดยยึดถือประโยชน์ของทางราชการเป็นสำคัญ
ตำแหน่งทองแดงต้นของการประปาใหญ่รับข้างเสนองรูปแบบการเก็บความเรียบร้อยของพื้นผิว ตลอดจนกรรมการตรวจรับพัสดุก่อนการติดตั้ง



สถาปนิก	นายจิรวัฒน์ คำดี ส-ศด.3770
ภูมิสถาปนิก	นาย... อนันต...
วิศวกรโครงสร้าง	นายสุรพล สอนพณิชย์ กย. 17271

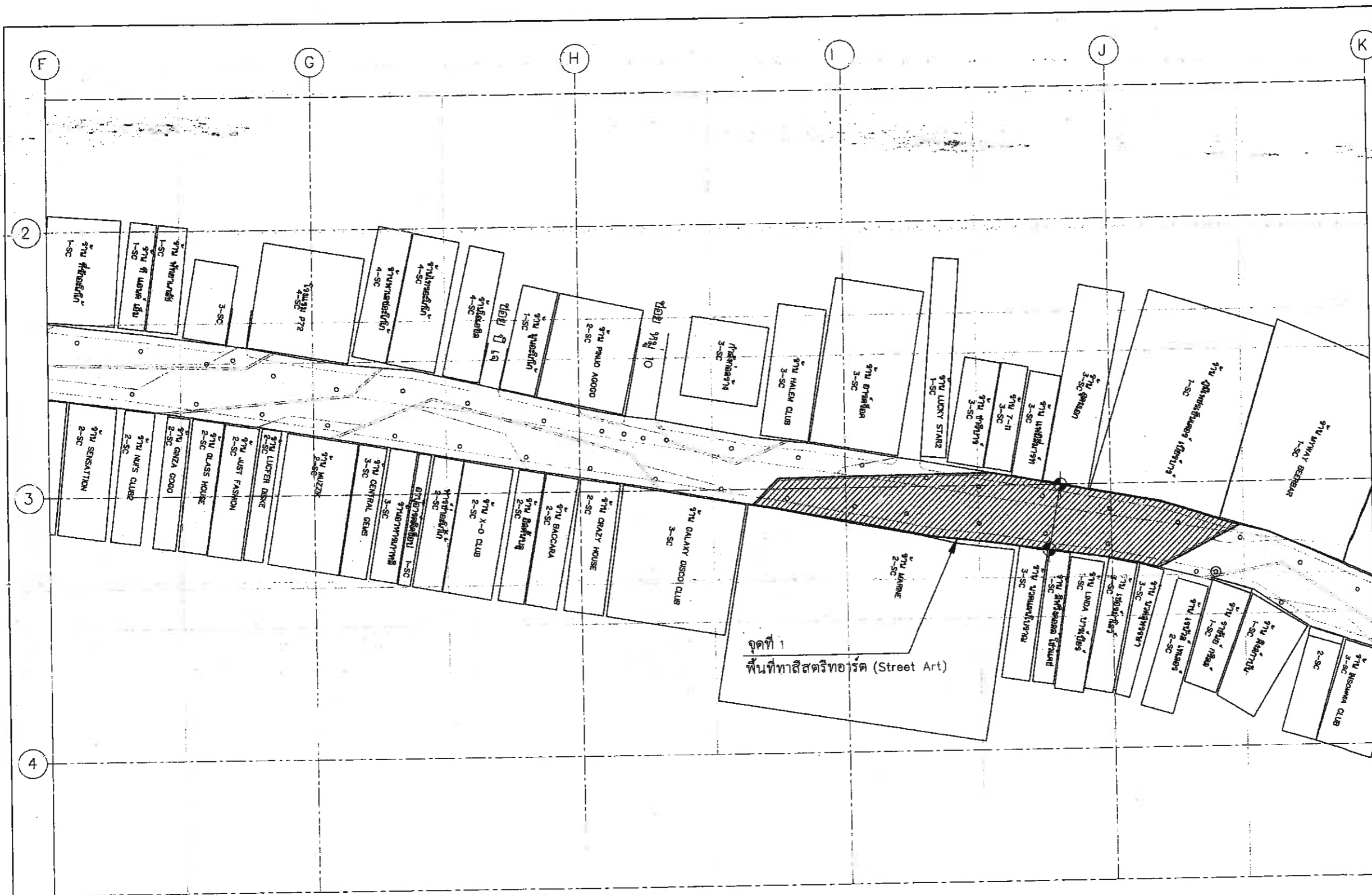

 สำนักงานช่าง ภาควิชาการเมืองพัทยา	
โครงการ โครงการปรับปรุงภูมิทัศน์บริเวณถนน Walking Street เมืองพัทยา อำเภอบางละมุง จังหวัดชลบุรี	
เห็นชอบ	
ผู้ช่วยช่างสำรวจ	
สำรวจ	
ผู้ช่วยช่างเขียนแบบ	
เขียนแบบ	
ผู้ช่วยสถาปนิก	
สถาปนิก <i>[Signature]</i>	
ทนายฝ่ายสถาปัตยกรรม	
ผู้ช่วยวิศวกรไฟฟ้า	
วิศวกรไฟฟ้า	
ผู้ช่วยวิศวกรโยธา	
วิศวกรโยธา <i>[Signature]</i>	
ทนายฝ่ายวิศวกรรมโยธา	
ตรวจ <i>[Signature]</i>	
ผอ.ส่วนวิศวกรรมก่อสร้าง	
ตรวจ <i>[Signature]</i>	
ผอ.สำนักงานช่าง	
ตรวจ <i>[Signature]</i>	
ปลัดเมืองพัทยา	
อนุมัติ <i>[Signature]</i>	
นายกเมืองพัทยา	
แบบแสดง	
ผังแสดงระดับ Zone B	
สถานที่ปลูกสร้าง เมืองพัทยา	
แบบเลขที่ 31/2564 LP-108	แผ่นที่ 22
วันที่ 02-08-2564	วันที่ 35 แผ่น
สถาปนิก นายวิวัฒน์ คำดี ส.ศก.3770 <i>[Signature]</i>	
ภูมิสถาปนิก นายยศวัฒน์ อภิธรรมศักดิ์ ส.ศก. 276 <i>[Signature]</i>	
วิศวกรโครงสร้าง นายสุรพงษ์ สอนหาญชัย ภ.ย. 17271 <i>[Signature]</i>	

สัญลักษณ์ระดับ

TC	ระดับขอบบ่อ, ขอบถนน (TOP OF CURB)	FG	ระดับดินปลูก/ ระดับทราย (FINISH GROUND)	TS	ระดับบันได (TOP OF STEP)
FS	ระดับวัสดุปูพื้นภายนอก (FINISH SURFACE)	TW	ระดับกำแพง (TOP OF WALL)	TF	ระดับรั้ว (TOP OF FENCE)

สัญลักษณ์

○ ฝ่า Type B คูแบบขยาย LD-400

ผังแสดงระดับ Zone B
 มาตรฐาน
 1:300

หมายเหตุ : ขนาด ระยะ ตำแหน่ง และสวดลาย สามารถปรับเปลี่ยนได้ตามความเหมาะสมและความจำเป็นของสภาพหน้างาน รวมถึงระบบระบายน้ำ โดยวัตถุประสงค์การใช้งานคงเดิม ไม่ถือว่าการแก้ไขแบบรูปราชการสัญญา ทั้งนี้ต้องได้รับความเห็นชอบจากคณะกรรมการตรวจรับวัสดุ โดยยึดถือประโยชน์ของทางราชการเป็นสำคัญ ตำแหน่งทองแดงทนของการประปาให้ผู้รับจ้างเสนอรูปแบบการเก็บค่าวมเรียบร้อยแล้วต่อคณะกรรมการตรวจรับวัสดุก่อนการติดตั้ง



บริษัท ฟิลสุท เทคโนโลยี จำกัด
 โทรสาร 038-2564



สำนักงานช่าง
ศาลาว่าการเมืองพัทยา

โครงการ
โครงการปรับปรุงผิวจราจรบริเวณถนน
Walking Street เมืองพัทยา
อำเภอบางละมุง จังหวัดชลบุรี

เห็นชอบ

ผู้ช่วยช่างสำรวจ

สำรวจ

ผู้ช่วยช่างเขียนแบบ

เขียนแบบ

ผู้ช่วยสถาปนิก

สถาปนิก *[Signature]*

ทน.ฝ่ายสถาปัตยกรรม

ผู้ช่วยวิศวกรไฟฟ้า

วิศวกรไฟฟ้า

ผู้ช่วยวิศวกรโยธา

วิศวกรโยธา *[Signature]*

ทน.ฝ่ายวิศวกรรมโยธา

ตรวจ *[Signature]*

ผอ.ส่วนวิศวกรรมก่อสร้าง

ตรวจ *[Signature]*

นครพนธ์

ผอ.สำนักงานช่าง

ตรวจ *[Signature]*

ปลัดเมืองพัทยา

อนุมัติ *[Signature]*

นายกเมืองพัทยา

แบบแสดง

ผังแสดงวัสดุ Zone B

สถานที่ปลูกสร้าง เมืองพัทยา

แบบเลขที่ 31/2564 แผ่นที่ 23

LP-109

02-08-2564 รวม 35 แผ่น

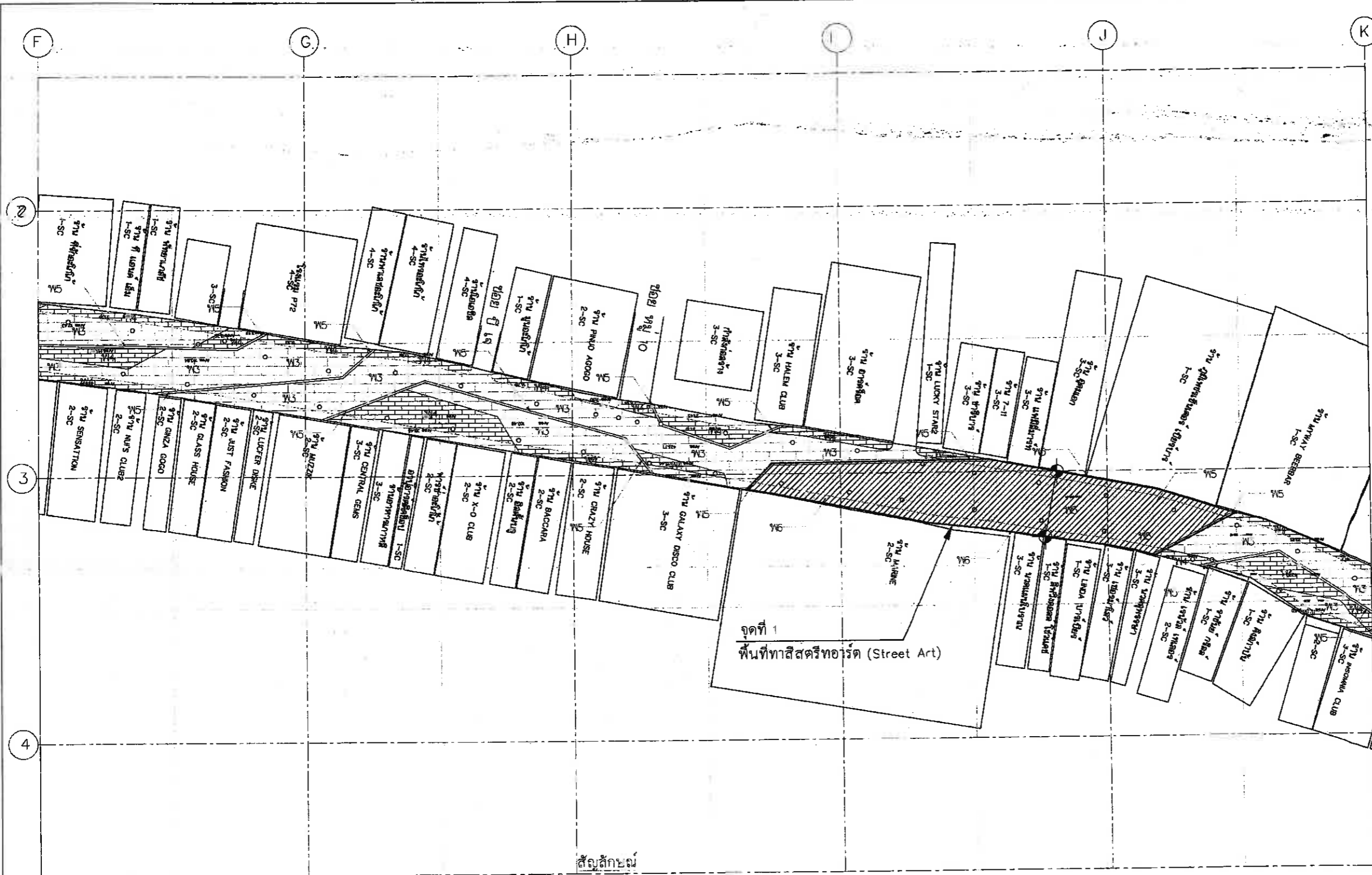

○ ฝาขอบเหล็ก จำนวน 43 บ่อ

- พ1 พื้นปูบล็อกคอนกรีต ขนาด 11.8x11.8x8 cm. สีฟ้า
- พ2 พื้นปูบล็อกคอนกรีต ขนาด 11.8x11.8x8 cm. สีน้ำเงิน
- พ3 พื้นปูบล็อกคอนกรีต ขนาด 11.8x11.8x8 cm. สีดำ
- พ4 พื้นปูบล็อกคอนกรีต ขนาด 11.8x11.8x8 cm. สีเทา
- พ5 พื้นปูบล็อกคอนกรีต ขนาด 11.8x11.8x8 cm. สีขาว
- พ6 พื้น STREET ART

หมายเหตุ : ขนาด ระยะ ตำแหน่ง และสวดลาย สามารถปรับเปลี่ยนได้ตามความเหมาะสมและความจำเป็นของสภาพหน้างาน รวมถึงระบบระบายน้ำ โดยวัสดุประสงค์การใช้งานคงเดิม ไม่ถือว่าเป็นการแก้ไขแบบรายการสัญญา ทั้งนี้ต้องได้รับความเห็นชอบจากคณะกรรมการตรวจรับพัสดุ โดยยึดถือประโยชน์ของทางราชการเป็นสำคัญ
ตำแหน่งท่อแฉับคันของภาฯ ประสิทธิภาพผู้รับจ้างผ่านระบบการรับประกันความเรียบร้อยของงาน
ต่อคณะกรรมการตรวจรับพัสดุก่อนการติดตั้ง



ผังแสดงวัสดุ Zone B
มาตราส่วน 1:300



สถาปนิก	นายศิริวัชร คำดี	ส-ศก.3770	<i>[Signature]</i>
ผู้เขียนแบบ	นายอนันต์ อิ่มดวง	ภ.ส. 176	<i>[Signature]</i>
วิศวกรโครงการ	นายสุวิทย์ ส่องพาณิชย์	ภ.ย. 17271	<i>[Signature]</i>



สำนักงานช่าง
ศาลาว่าการเมืองพัทยา

โครงการ

โครงการปรับปรุงผิวจราจรบริเวณถนน
Walking Street เมืองพัทยา
อำเภอบางละมุง จังหวัดชลบุรี

เห็นชอบ

ผู้ช่วยช่างสำรวจ

สำรวจ

ผู้ช่วยช่างเขียนแบบ

เขียนแบบ

ผู้ช่วยสถาปนิก

สถาปนิก

หน้าฝ่ายสถาปัตยกรรม

ผู้ช่วยวิศวกรไฟฟ้า

วิศวกรไฟฟ้า

ผู้ช่วยวิศวกรโยธา

วิศวกรโยธา

หน้าฝ่ายวิศวกรรมโยธา

ตรวจ

[Signature]

ผอ.ส่วนวิศวกรรมก่อสร้าง

ตรวจ

[Signature]

ผอ.สำนักงานช่าง

ตรวจ

[Signature]

ปลัดเมืองพัทยา

อนุมัติ

[Signature]

นายกเมืองพัทยา

แบบแสดง

ผังบริเวณ Zone C

สถานที่ปลูกสร้าง

แบบเลขที่ 3 / 2564

LP-110

วันที่ 02-08-2564

เมืองพัทยา

แผนที่ 24

วันที่ 35

แผ่น

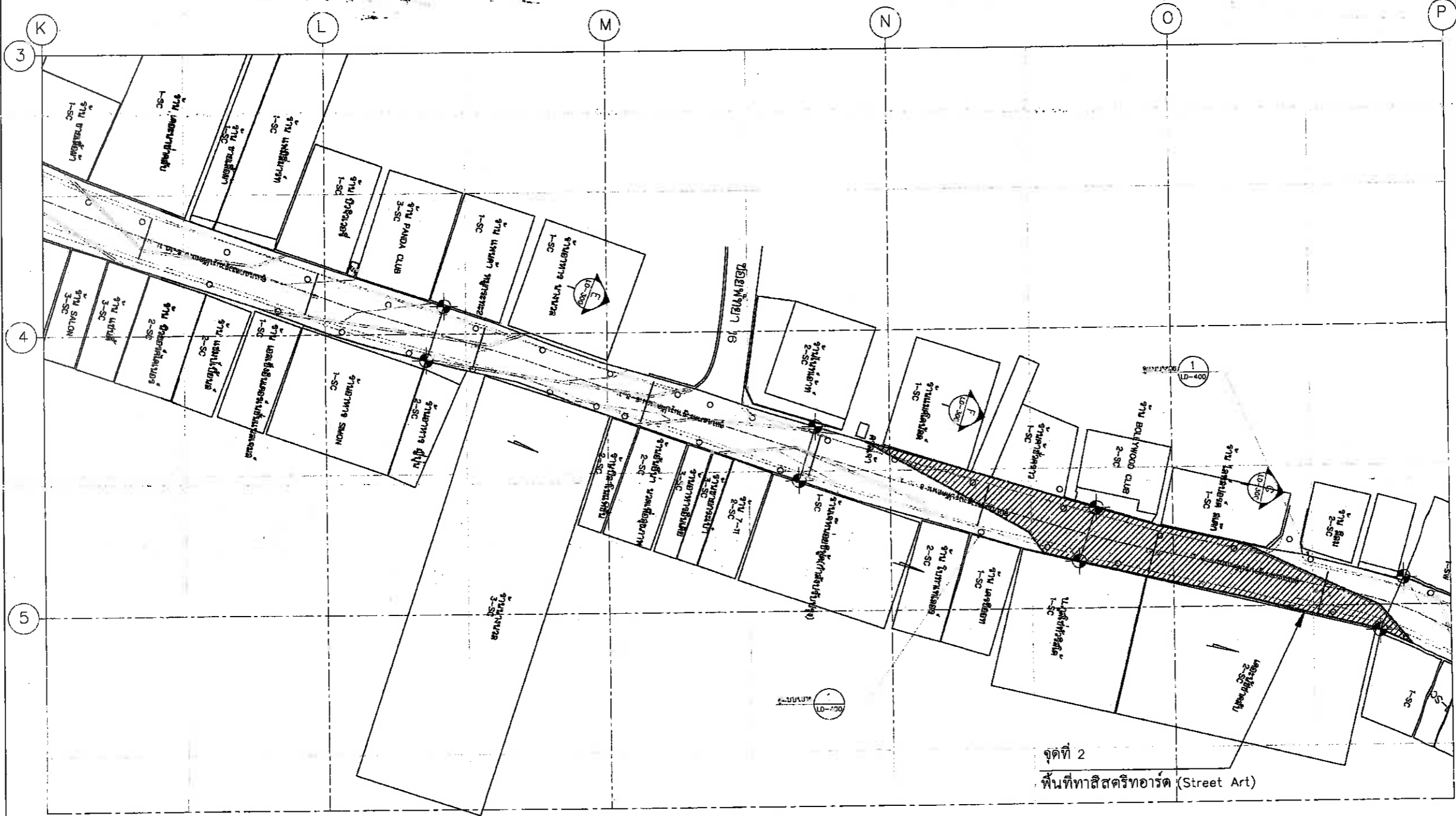

สัญลักษณ์
○ ฝา Type C ดูแบบขยาย LD-400

ผังบริเวณ Zone C
มาตราส่วน 1:400



สถาปนิก	นายวิวัฒน์ คำดี ส-สถ.3770	<i>[Signature]</i>
ผู้ควบคุมงาน	นายอานันต์ อิ่มแพง ก-ภ.ศ. 276	<i>[Signature]</i>
วิศวกรโครงการ	นายสุราษฎร์ สอนหาไชย ภ.บ. 17271	<i>[Signature]</i>

บริษัท เทคโนโลยี จำกัด

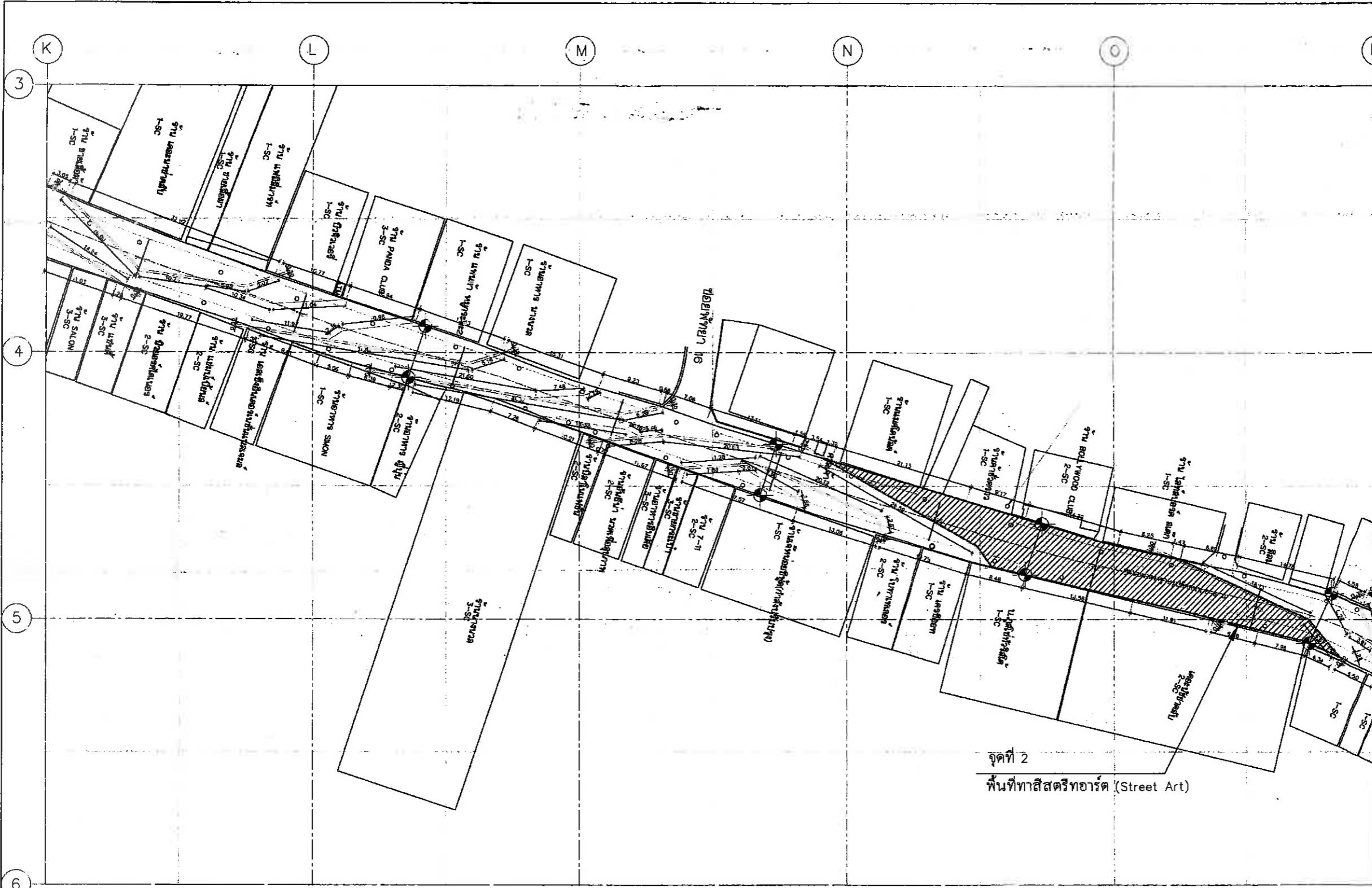

สำนักงาน
ศาลาว่าการเมืองพัทยา

โครงการ โครงการปรับปรุงผิวจราจรบริเวณถนน Walking Street เมืองพัทยา อำเภอบางละมุง จังหวัดชลบุรี	
เห็นชอบ	
ผู้ช่วยช่างสำรวจ	
สำรวจ	
ผู้ช่วยช่างเขียนแบบ	
เขียนแบบ	
ผู้ช่วยสถาปนิก	
สถาปนิก	<i>Chula</i>
ทน.ฝ่ายสถาปัตยกรรม	
ผู้ช่วยวิศวกรไฟฟ้า	
วิศวกรไฟฟ้า	
ผู้ช่วยวิศวกรโยธา	
วิศวกรโยธา	<i>Chula</i>
ทน.ฝ่ายวิศวกรรมโยธา	
ตรวจ	<i>Chula</i>
ผอ.ส่วนวิศวกรรมก่อสร้าง	
ตรวจ	<i>Chula</i>
ผอ.สำนักการช่าง	
ตรวจ	<i>Chula</i>
ปลัดเมืองพัทยา	
อนุมัติ	<i>Chula</i>
นายกเมืองพัทยา	
แบบแสดง ผังแสดงระยะ Zone C	
สถานที่ปลูกสร้าง	เมืองพัทยา
แบบเลขที่ 31/2564 LP-111	แผนที่ 25
วันที่ 02-08-2564	รวม 35 แผ่น

สัญลักษณ์

○ ผัง Type C คู่มือขยาย LD-400



ผังแสดงระยะ Zone C
มาตราส่วน 1:300

หมายเหตุ : ขนาด ระยะ ตำแหน่ง และถวลาย สามารถปรับเปลี่ยนได้ตามความเหมาะสมและความจำเป็นของสภาพหน้างาน รวมถึงระบบระบายน้ำ โดยวัตถุประสงค์การใช้งานคงเดิม ไม่ถือว่าเป็นการแก้ไขแบบรูปราชการสัญญา ทั้งนี้ต้องได้รับความเห็นชอบจากคณะกรรมการตรวจรับพัสดุ โดยยึดถือประโยชน์ของทางราชการเป็นสำคัญ
ตำแหน่งเบื้องต้นของการขุดลอกให้ผู้รับจ้างเสนอรูปแบบการขุดลอกบริเวณขุดลอกเพื่อติดต่อคณะกรรมการตรวจรับพัสดุก่อนการติดตั้ง



สถาปนิก	นายวิรัตน์ คำดี	ส-สถ.3770	<i>วิรัตน์</i>
ภูมิสถาปนิก	นายณัฐ อานันต์	ส-สท. 276	<i>ณัฐ</i>
วิศวกรโครงสร้าง	นายสุวิทย์ สอนพณิชย์	ภ.บ. 17271	<i>สุวิทย์</i>



สำนักงานช่าง
ศาสตราจารย์เมืองพัทยา

โครงการ
โครงการปรับปรุงผิวจราจรบริเวณถนน
Walking Street เมืองพัทยา
อำเภอบางละมุง จังหวัดชลบุรี

เห็นชอบ

ผู้ช่วยช่างสำรวจ

สำรวจ

ผู้ช่วยช่างเขียนแบบ

เขียนแบบ

ผู้ช่วยสถาปนิก

สถาปนิก *[Signature]*

ทนายสถาปนิกกรรมการ

ผู้ช่วยวิศวกรไฟฟ้า

วิศวกรไฟฟ้า

ผู้ช่วยวิศวกรโยธา

วิศวกรโยธา *[Signature]*

ทนายวิศวกรโยธา

ตรวจ

ผอ.ส่วนวิศวกรรมก่อสร้าง

ตรวจ

น.น.น.น.

ผอ.สำนักงานช่าง

ตรวจ

[Signature]

ปลัดเมืองพัทยา

อนุมัติ

[Signature]

นายกเมืองพัทยา

แบบแสดง

ผังแสดงระดับ Zone C

สถานที่ปลูกสร้าง

เมืองพัทยา

แบบเลขที่ 31/2564

แผ่นที่ LP-112

วันที่ 02-08-2564

77ม 35 แผ่น

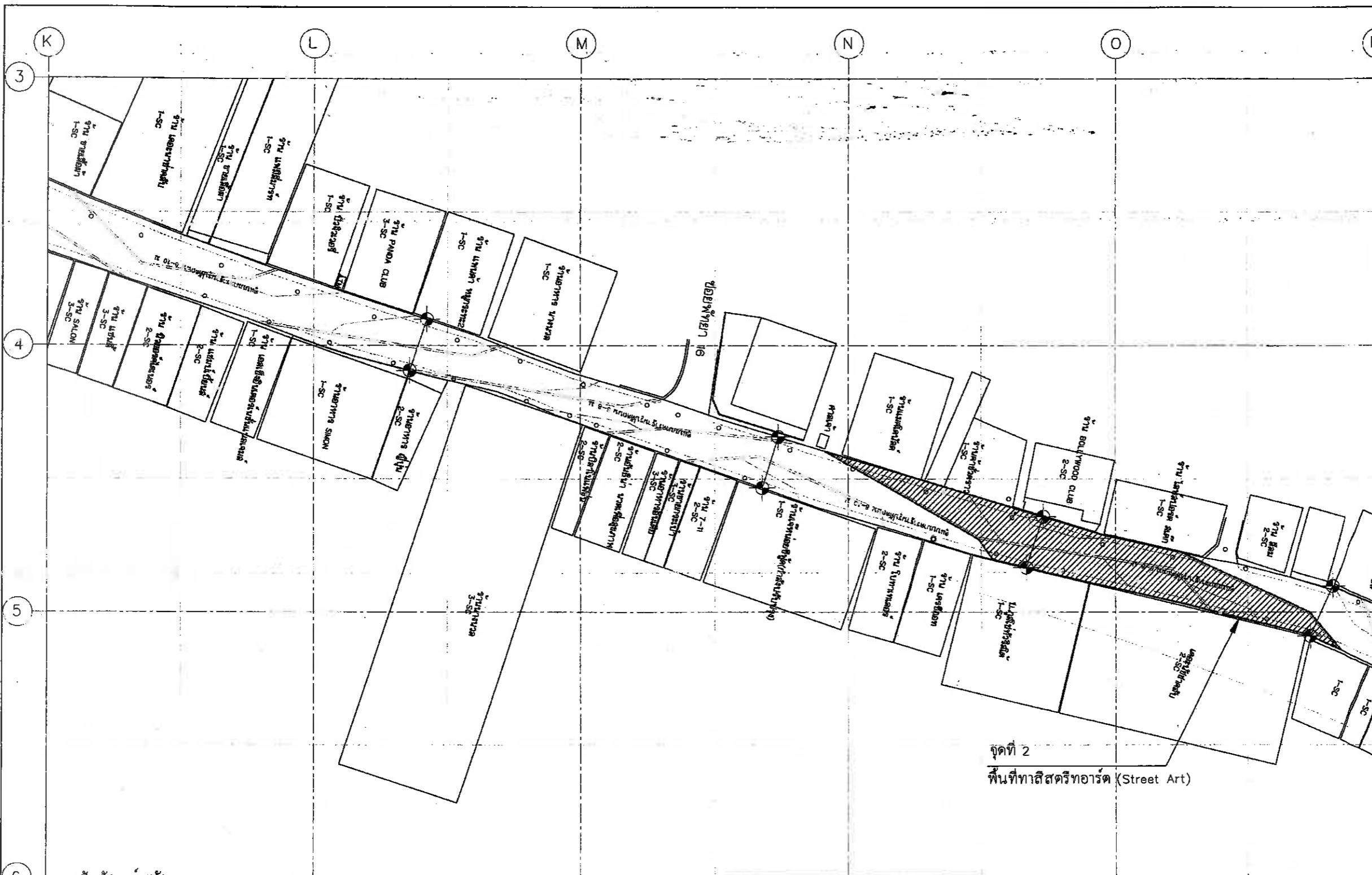

สัญลักษณ์ระดับ

TC	ระดับขอบบ่อ, ขอบถนน (TOP OF CURB)	FG	ระดับดินปลูก/ ระดับทราย (FINISH GROUND)	TS	ระดับบันได (TOP OF STEP)
FS	ระดับวัสดุปูพื้นภายนอก (FINISH SURFACE)	TW	ระดับกำแพง (TOP OF WALL)	TF	ระดับรั้ว (TOP OF FENCE)

สัญลักษณ์

○ Type C คูแบบขยาย LD-400

หมายเหตุ : ขนาด ระยะ ตำแหน่ง และลวดลาย สามารถปรับเปลี่ยนได้ตามความเหมาะสมและความจำเป็นของสภาพหน้างาน รวมถึงระบบระบายน้ำ โดยยึดอุปสงค์การใช้งานคงเดิม ไม่ถือว่าเป็นการแก้ไขแบบรูปราชการสัญญา ทั้งนี้ต้องได้รับความเห็นชอบจากคณะกรรมการตรวจรับพัสดุ โดยยึดถือประโยชน์ของทางราชการเป็นสำคัญ

*คำแนะนํารวมวงเงินโครงการประจำปีให้ผู้รับจ้างเสนอรูปแบบการเก็บค่าคอมมิชชั่นหรือค่าตอบแทนคณะกรรมการตรวจรับพัสดุก่อนการติดตั้ง

ผังแสดงระดับ Zone C
มาตราส่วน 1:300

สถาปนิก	นายสิริวัชร คัดดี	ส-ตจ.3770	<i>[Signature]</i>
ภูมิสถาปนิก	นายสมนต์ ยนต์วงศ์	ภ-ภส. 2	<i>[Signature]</i>
วิศวกรโครงสร้าง	นายสุรพล สอนพานิชย์	ภย. 17271	<i>[Signature]</i>





สำนักงานช่าง
ศาลาว่าการเมืองพัทยา

โครงการ
โครงการปรับปรุงผิวจราจรบริเวณถนน
Walking Street เมืองพัทยา
อำเภอบางละมุง จังหวัดชลบุรี

เห็นชอบ

ผู้ช่วยช่างสำรวจ

สำรวจ

ผู้ช่วยช่างเขียนแบบ

เขียนแบบ

ผู้ช่วยสถาปนิก

สถาปนิก *[Signature]*

หน.ฝ่ายสถาปัตยกรรม

ผู้ช่วยวิศวกรไฟฟ้า

วิศวกรไฟฟ้า

ผู้ช่วยวิศวกรโยธา

วิศวกรโยธา *[Signature]*

หน.ฝ่ายวิศวกรรมโยธา

ตรวจ *[Signature]*

ผอ.ส่วนวิศวกรรมก่อสร้าง

ตรวจ *[Signature]*

ผอ.สำนักงานช่าง

ตรวจ *[Signature]*

ปลัดเมืองพัทยา

อนุมัติ *[Signature]*

นายกเมืองพัทยา

แบบแสดง

ผังแสดงวัสดุ Zone C

สถานที่ปลูกสร้าง เมืองพัทยา

แบบเลขที่ 31/2564 แผ่นที่ LP-113 27

วันที่ 02-08-2564 77ม 35 มม

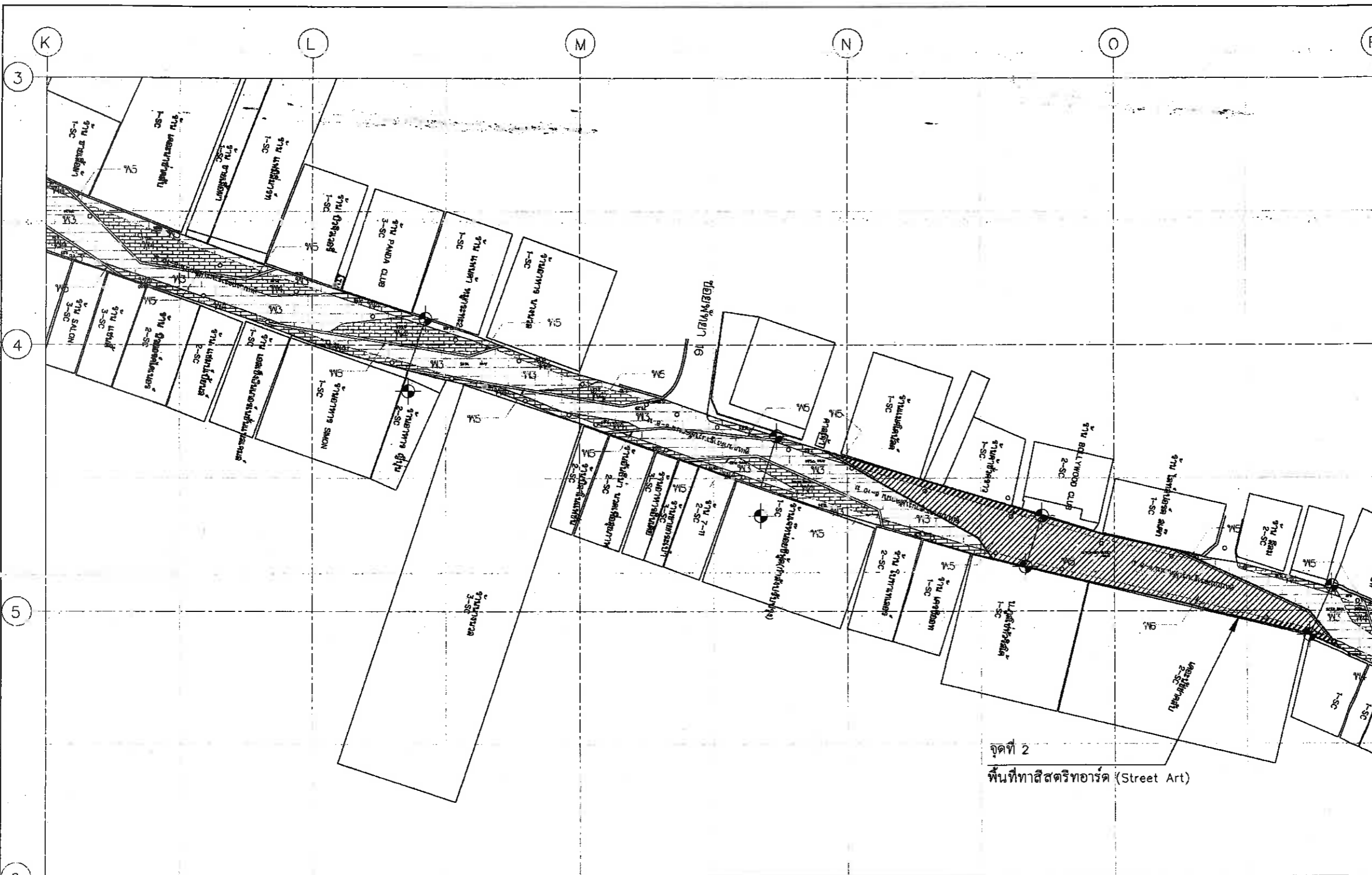

สัญลักษณ์
○ ฝาขอบเหล็ก จำนวน 35 บ่อ

หมายเหตุ : ขนาด ระยะ ตำแหน่ง และลวดลาย สามารถปรับเปลี่ยนได้ตามความเหมาะสมและความจำเป็นของสภาพหน้างาน รวมถึงระบบระบายน้ำ โดยวัตถุประสงค์การใช้งานคงเดิม ไม่ถือว่าเป็นการแก้ไขแบบรายการสัญญา ทั้งนี้ต้องได้รับความเห็นชอบจากคณะกรรมการตรวจรับพัสดุ โดยยึดถือประโยชน์ของทางราชการเป็นสำคัญ
ถ้าแรงงทั้งหมดของแบบจะนำมาให้ดูช่างเสนอรูปแบบการแก้ไขความเรียบร้อยของพื้นที่ว่าต่อคณะกรรมการตรวจรับพัสดุก่อนการติดตั้ง

- พ1 พื้นปูบล็อกคอนกรีต ขนาด 11.3x11.8x8 cm. สีฟ้า
- พ2 พื้นปูบล็อกคอนกรีต ขนาด 11.8x11.8x8 cm. สีน้ำเงิน
- พ3 พื้นปูบล็อกคอนกรีต ขนาด 11.8x11.8x8 cm. สีดำ
- พ4 พื้นปูบล็อกคอนกรีต ขนาด 11.8x11.8x8 cm. สีเทา
- พ5 พื้นปูบล็อกคอนกรีต ขนาด 11.8x11.8x8 cm. สีขาว
- พ6 พื้น STREET ART



ผังแสดงวัสดุ Zone C
มาตราส่วน 1:400



สถาปนิก	นายวิวัฒน์ คำดี	๓-๓๓.3770	<i>[Signature]</i>
ผู้ควบคุมงาน	นายอนันต์ พิมพ์ทวี	๓-๓๓ 276	<i>[Signature]</i>
วิศวกรโครงการ	นายสุวิทย์ สัตถะพงษ์ชัย	ภ.ย. 17271	<i>[Signature]</i>



สำนักงานช่าง
สภาวิศวกรเมืองพัทยา

โครงการ
โครงการปรับปรุงผิวจราจรบริเวณถนน
Walking Street เมืองพัทยา
อำเภอบางละมุง จังหวัดชลบุรี

เห็นชอบ

ผู้ช่วยช่างสำรวจ

สำรวจ

ผู้ช่วยช่างเขียนแบบ

เขียนแบบ

ผู้ช่วยสถาปนิก

สถาปนิก *W/Dr*

หน้าฝ่ายสถาปัตยกรรม

ผู้ช่วยวิศวกรไฟฟ้า

วิศวกรไฟฟ้า

ผู้ช่วยวิศวกรโยธา

วิศวกรโยธา *Dr*

หน้าฝ่ายวิศวกรรมโยธา

ตรวจ

ผอ.ส่วนวิศวกรรมก่อสร้าง

ตรวจ

ผอ.สำนักงานช่าง

ตรวจ

ปลัดเมืองพัทยา

อนุมัติ

นายกเมืองพัทยา

แบบแสดง

ผังบริเวณ Zone D

สถานที่ปลูกสร้าง เมืองพัทยา

แบบเลขที่ 31/2564 LP-114

แผ่นที่ 28

วันที่ 02-08-2564

วันที่ 31/08/2564

วันที่ 31/08/2564

วันที่ 31/08/2564

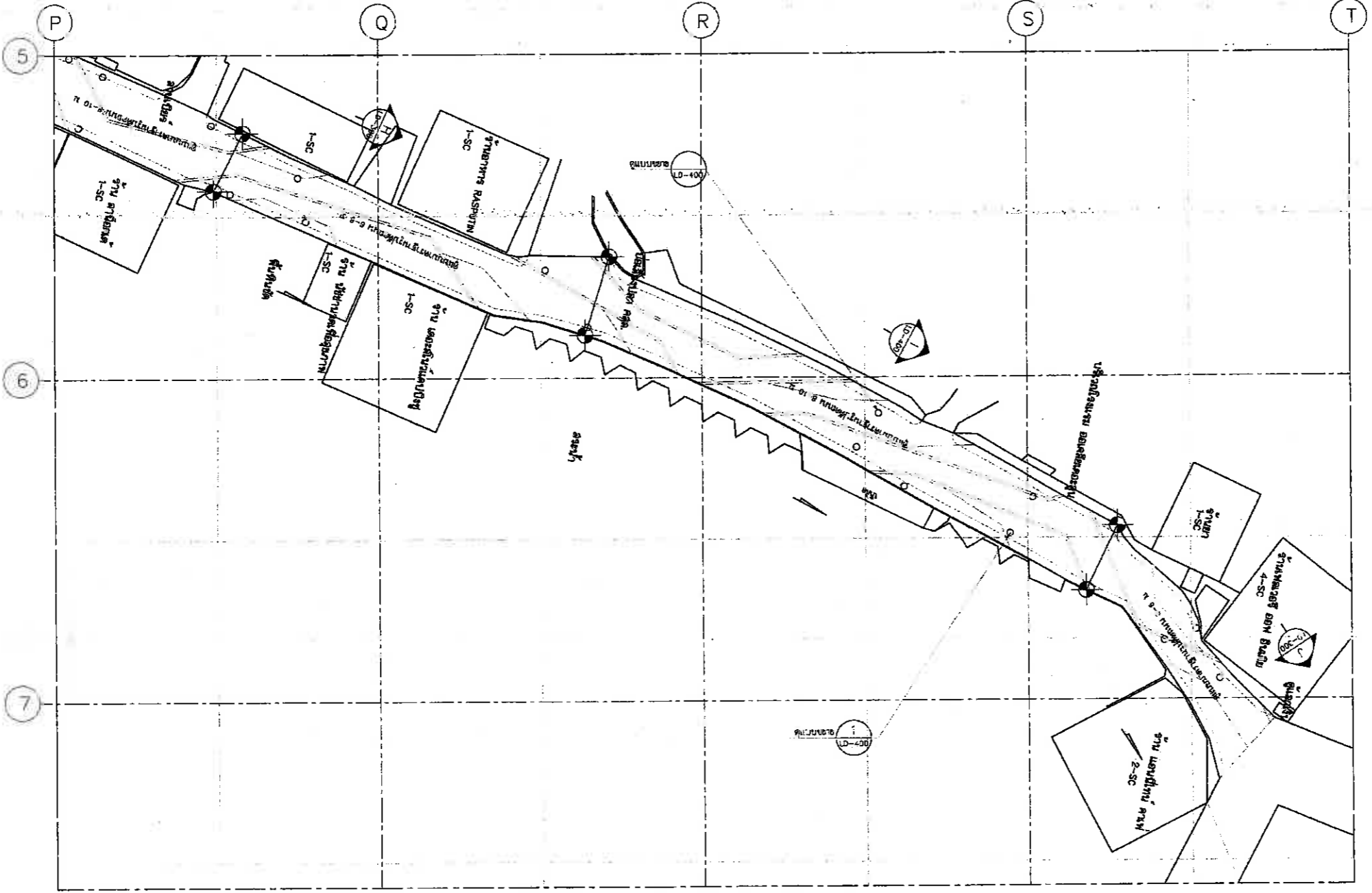

หมายเหตุ : ขนาด ระยะ ตำแหน่ง และลวดลาย สามารถปรับเปลี่ยนได้ตามความเหมาะสมและความจำเป็นของสภาพหน้างาน รวมถึงระบบระบายน้ำ โดยวิศวกรรมการใช้งานคงเดิม ไม่ถือว่าการแก้ไขแบบรูปราชการสัญญา ทั้งนี้ต้องได้รับความเห็นชอบจากคณะกรรมการตรวจรับพัสดุ โดยยึดถือประโยชน์ของทางราชการเป็นสำคัญ
ตำแหน่งท่อแรงดันของการประปาให้ผู้รับจ้างเสนอรูปแบบการเก็บความเรียบร้อยของพื้นผิวต่อคณะกรรมการตรวจรับพัสดุก่อนการติดตั้ง

สัญลักษณ์
○ ฝาทype D คูแบบขย LD-400

ผังบริเวณ Zone D
มาตราส่วน 1:400



สถาปนิก	นายวิรัตน์ คัติ	๘-๘๓.3770	<i>W/Dr</i>
ผู้ควบคุมงาน	นายสมิทธิ์ อนันตวงค์	๓๑๗๘.2๖๖	<i>Dr</i>
วิศวกรโครงสร้าง	นายสุราษฎร์ สอนพานิชย์ ภัย	17271	<i>Dr</i>

แบบเลขที่	31/2564	แผ่นที่	28
วันที่	02-08-2564	วันที่	31/08/2564

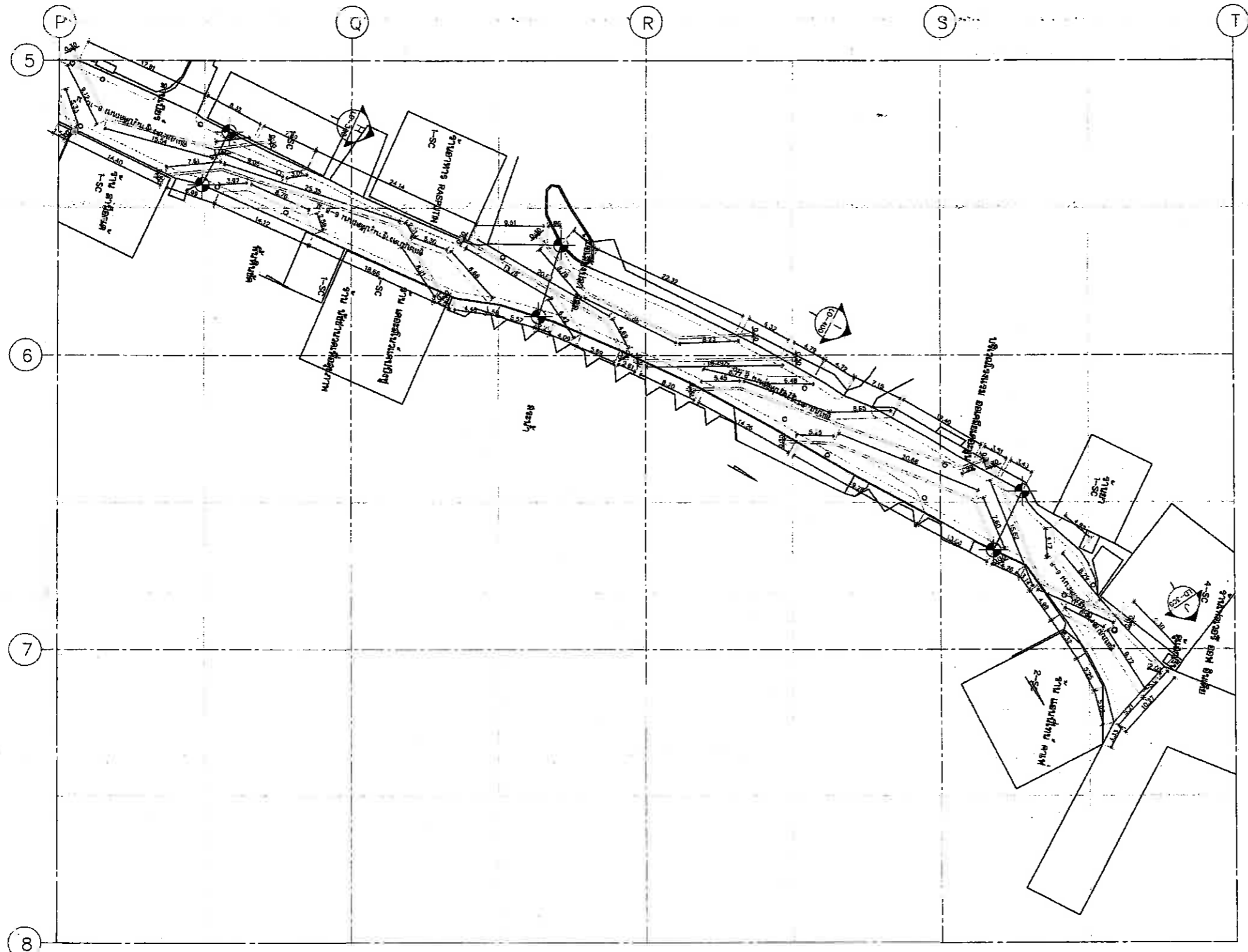

สัญลักษณ์
 ○ รั้ว Type D คูแบบขยาย LD=400

ผังแสดงระยะ Zone D
 มาตรฐาน
 1:400

หมายเหตุ : ขนาด ระยะ ตำแหน่ง และลวดลาย สามารถปรับเปลี่ยนได้ตามความเหมาะสมและความจำเป็นของสภาพหน้างาน รวมถึงระบบระบายน้ำ โดยวัตถุประสงค์การใช้งานคงเดิม ไม่ถือว่าเป็นการแก้ไขแบบรายการสัญญา ทั้งนี้ต้องได้รับความเห็นชอบจากคณะกรรมการตรวจรับพัสดุ โดยยึดถือประโยชน์ของทางราชการเป็นสำคัญ
 ตำแหน่งหรือแรงดันของกระแสไฟฟ้าหรือระบบประปาและความเร็วหรือระดับพื้นผิวต่อคณะกรรมการตรวจรับพัสดุก่อนการติดตั้ง



สำนักงานช่าง
 ศาลาว่าการเมืองพัทยา

โครงการ
 โครงการปรับปรุงผิวจราจรบริเวณถนน
 Walking Street เมืองพัทยา
 อำเภอบางละมุง จังหวัดชลบุรี

เห็นชอบ
 ผู้ช่วยช่างสำรวจ
 ตำรวจ
 ผู้ช่วยช่างเขียนแบบ
 เขียนแบบ

ผู้ช่วยสถาปนิก
 สถาปนิก *อนุทิน*
 หน.ฝ่ายสถาปัตยกรรม

ผู้ช่วยวิศวกรไฟฟ้า
 วิศวกรไฟฟ้า

ผู้ช่วยวิศวกรโยธา
 วิศวกรโยธา *อภิเดช*
 หน.ฝ่ายวิศวกรรมโยธา

ตรวจ
สม. ส.
 ผอ.ส่วนวิศวกรรมก่อสร้าง

ตรวจ
นพ. น.
 ผอ.สำนักงานช่าง

ตรวจ
ป.
 ปลัดเมืองพัทยา

อนุมัติ
นพ. น.
 นายกเมืองพัทยา

แบบแสดง
 ผังแสดงระยะ Zone D

สถานที่ปลูกสร้าง	เมืองพัทยา
แบบเลขที่	31/2564 LP-115
แผ่นที่	29
วันที่	02-08-2564
วันที่	พ.ค. 35 แผ่น

สถาปนิก	นายศิริวัตร คำดี ส-สถ.3770	<i>อนุทิน</i>
ภูมิสถาปนิก	นาย... .. ส-สถ. 270	<i>อนุทิน</i>
วิศวกรโครงสร้าง	นายสมชาย สดุดาชัย ภ.อ. 17271	<i>อภิเดช</i>



สำนักงานช่าง
สถาปัตยกรรมเมืองพัทยา

โครงการ
โครงการปรับปรุงผิวจราจรบริเวณถนน
Walking Street เมืองพัทยา
อำเภอบางละมุง จังหวัดชลบุรี

เห็นชอบ

ผู้ช่วยช่างสำรวจ

สำรวจ

ผู้ช่วยช่างเขียนแบบ

เขียนแบบ

ผู้ช่วยสถาปนิก

สถาปนิก *(Signature)*

หน้าฝ่ายสถาปัตยกรรม

ผู้ช่วยวิศวกรไฟฟ้า

วิศวกรไฟฟ้า

ผู้ช่วยวิศวกรโยธา

วิศวกรโยธา *(Signature)*

หน้าฝ่ายวิศวกรรมโยธา

ตรวจ

ผอ.ส่วนวิศวกรรมก่อสร้าง

ตรวจ

ผอ.สำนักงานช่าง

ตรวจ

ปลัดเมืองพัทยา

อนุมัติ

นายกเมืองพัทยา

แบบแสดง

ผังแสดงระดับ Zone D

สถานที่ปลูกสร้าง เมืองพัทยา

แบบเลขที่ 31/2564 แผ่นที่

LP-116 30

วันที่ 02-08-2564

รวม 35 แผ่น

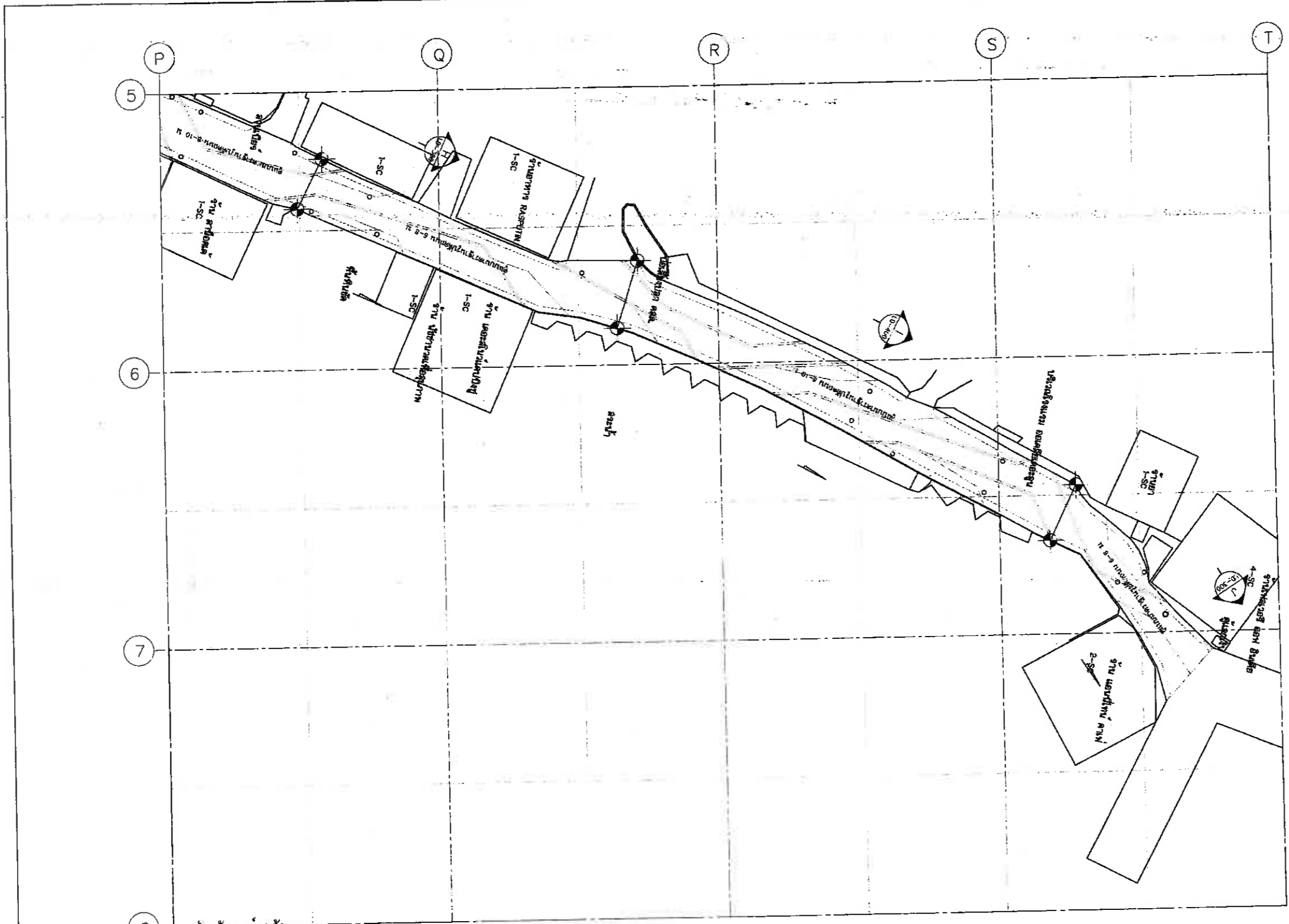

TC	ระดับขอบบ่อ, ขอบถนน (TOP OF CURB)	FG	ระดับดินปลูก/ ระดับทราย (FINISH GROUND)	TS	ระดับบันได (TOP OF STEP)
FS	ระดับวัสดุปูพื้นภายนอก (FINISH SURFACE)	TW	ระดับกำแพง (TOP OF WALL)	TF	ระดับรั้ว (TOP OF FENCE)

ผ้า Type D คู่มือช่าง LD-400



ผังแสดงระดับ Zone D
มาตราส่วน 1:400

หมายเหตุ : ขนาด ระยะ ตำแหน่ง และลวดลาย สามารถปรับเปลี่ยนได้ตามความเหมาะสมและความจำเป็นของสภาพหน้างาน รวมถึงระบบระบายน้ำ โดยวัดอุปสรรคการใช้งานคงเดิม ไม่ถือว่าเป็นการแก้ไขแบบรายการสัญญา ทั้งนี้ต้องได้รับความเห็นชอบจากคณะกรรมการตรวจรับพัสดุ โดยยึดถือประโยชน์ของทางราชการเป็นสำคัญ ตำแหน่งท่อแรงดันของการประปาให้ดูรับจ้างเสนอรูปแบบการเก็บความเรียบร้อยของพื้นที่ติดต่อคณะกรรมการตรวจรับพัสดุก่อนการติดตั้ง



สถาปนิก	นายวิวัฒน์ คำดี ส-สถ.3770	<i>(Signature)</i>
ภูมิสถาปนิก	นายสมศักดิ์ อิ่มนวล ส-สถ.3770	<i>(Signature)</i>
วิศวกรโครงสร้าง	นายสุวิทย์ สอนหงษ์ ส.บ. 17271	<i>(Signature)</i>

วันที่	02-08-2564	รวม	35 แผ่น
--------	------------	-----	---------

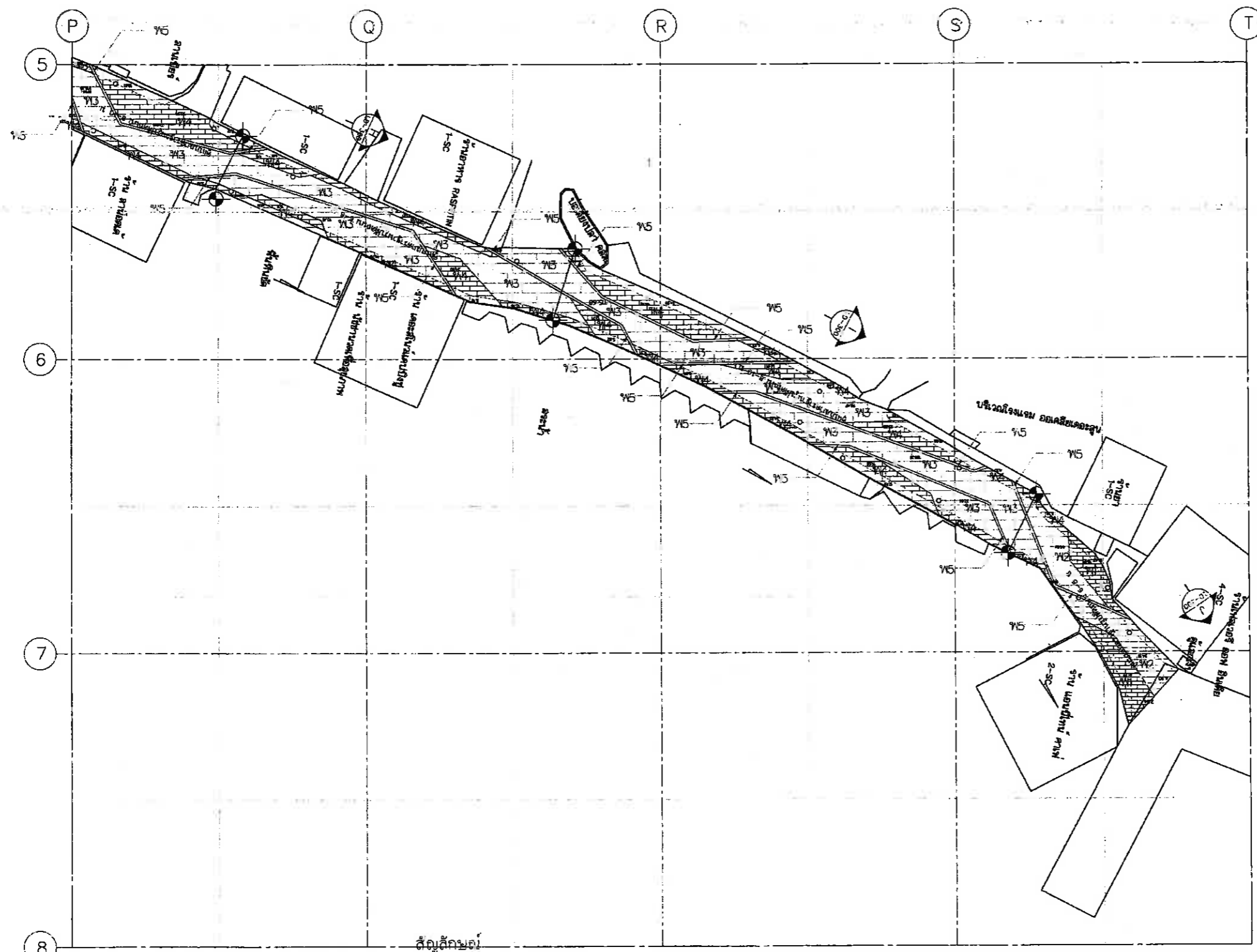

○ ผาบ่อเหล็ก จำนวน 16 บ่อ

สัญลักษณ์

- พ1 พื้นปูบล็อกคอนกรีต ขนาด 11.8x11.8x8 cm. สีฟ้า
- พ2 พื้นปูบล็อกคอนกรีต ขนาด 11.8x11.8x8 cm. สีน้ำเงิน
- พ3 พื้นปูบล็อกคอนกรีต ขนาด 11.8x11.8x8 cm. สีดำ
- พ4 พื้นปูบล็อกคอนกรีต ขนาด 11.8x11.8x8 cm. สีเทา
- พ5 พื้นปูบล็อกคอนกรีต ขนาด 11.8x11.8x8 cm. สีขาว

หมายเหตุ : ขนาด ระยะ ตำแหน่ง และลวดลาย สามารถปรับเปลี่ยนได้ตามความเหมาะสมและความจำเป็นของสภาพหน้างาน รวมถึงระบบระบายน้ำ โดยวัตถุประสงค์การใช้งานคงเดิม ไม่ถือว่าการแก้ไขแบบปรายการสัญญา ทั้งนี้ต้องได้รับความเห็นชอบจากคณะกรรมการตรวจรับพัสดุ โดยยึดถือประโยชน์ของทางราชการเป็นสำคัญ
ตำแหน่งท่อระบายน้ำสาธารณะที่ปรากฏในแบบปรายการสัญญานี้เป็นเพียงข้อมูลเบื้องต้นเท่านั้น รายละเอียดการก่อสร้างและแบบปรายการสัญญานี้เป็นเพียงข้อมูลเบื้องต้นเท่านั้น รายละเอียดการก่อสร้างและแบบปรายการสัญญานี้เป็นเพียงข้อมูลเบื้องต้นเท่านั้น



ผังแสดงวัสดุ Zone D
มาตราส่วน 1:400



สถาปนิก	นายวิวัฒน์ คำดี ส-สถ.3770	<i>(Signature)</i>
ผู้สถาปนิก	นายวิวัฒน์ คำดี ส-สถ.3770	<i>(Signature)</i>
วิศวกรโครงการ	นายสุรวิทย์ สอนพาสย์ อก. 17271	<i>(Signature)</i>

 สำนักการช่าง ศาลาว่าการเมืองพัทยา	
โครงการ	
โครงการปรับปรุงผิวจราจรบริเวณถนน Walking Street เมืองพัทยา อำเภอบางละมุง จังหวัดชลบุรี	
เห็นชอบ	
ผู้ช่วยช่างสำรวจ	
สำรวจ	
ผู้ช่วยช่างเขียนแบบ	
เขียนแบบ	
ผู้ช่วยสถาปนิก	
สถาปนิก <i>(Signature)</i>	
ทน.ฝ่ายสถาปัตยกรรม	
ผู้ช่วยวิศวกรไฟฟ้า	
วิศวกรไฟฟ้า	
ผู้ช่วยวิศวกรโยธา	
วิศวกรโยธา <i>(Signature)</i>	
ทน.ฝ่ายวิศวกรรมโยธา	
ตรวจ	
<i>(Signature)</i>	
ผอ.ส่วนวิศวกรรมก่อสร้าง	
ตรวจ	
<i>(Signature)</i>	
ผอ.สำนักการช่าง	
ตรวจ	
<i>(Signature)</i>	
ปลัดเมืองพัทยา	
อนุมัติ	
<i>(Signature)</i>	
นายกเมืองพัทยา	
แบบแสดง	
ผังแสดงวัสดุ Zone D	
สถานที่ปลูกสร้าง	เมืองพัทยา
แบบเลขที่ 31/2564 LP-117	แผ่นที่ 31
วันที่ 02-08-2564	รวม 35 แผ่น



สำนักงานช่าง
สภาวิศวกรเมืองพืฯ

โครงการ

โครงการปรับปรุงผิวจราจรบริเวณถนน
Walking Street เมืองพืฯ
อำเภอบางละมุง จังหวัดชลบุรี

เห็นชอบ

ผู้ช่วยช่างสำรวจ

สำรวจ

ผู้ช่วยช่างเขียนแบบ

เขียนแบบ

ผู้ช่วยสถาปนิก

สถาปนิก *[Signature]*

หน้าฝ่ายสถาปัตยกรรม

ผู้ช่วยวิศวกรไฟฟ้า

วิศวกรไฟฟ้า

ผู้ช่วยวิศวกรโยธา

วิศวกรโยธา *[Signature]*

หน้าฝ่ายวิศวกรรมโยธา

ตรวจ

[Signature]

ผอ.ส่วนวิศวกรรมก่อสร้าง

ตรวจ

[Signature]

ผอ.สำนักงานช่าง

ตรวจ

[Signature]

ปลัดเมืองพืฯ

อนุมัติ

[Signature]

นายกเมืองพืฯ

แบบแสดง

แบบมาตรฐานรูปตัดถนน

สถานที่ปลูกสร้าง เมืองพืฯ

แบบเลขที่ 31/2564

LD-100

แผ่นที่

32

บ2-08-2564

รวม 35 แผ่น

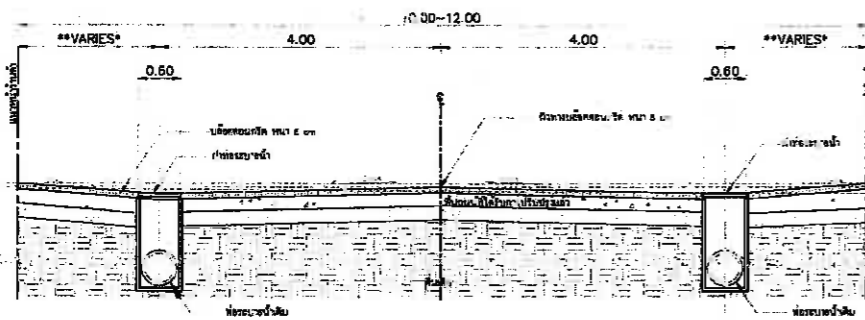

แบบมาตรฐานรูปตัดถนน 10-12 ม
ขนาดสวน 1:50

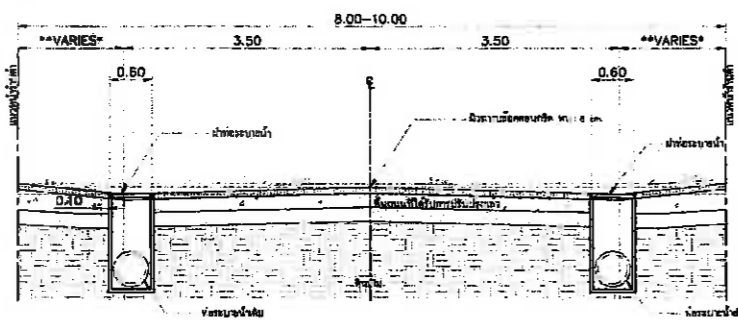

แบบมาตรฐานรูปตัดถนน 8-10 ม
ขนาดสวน 1:50

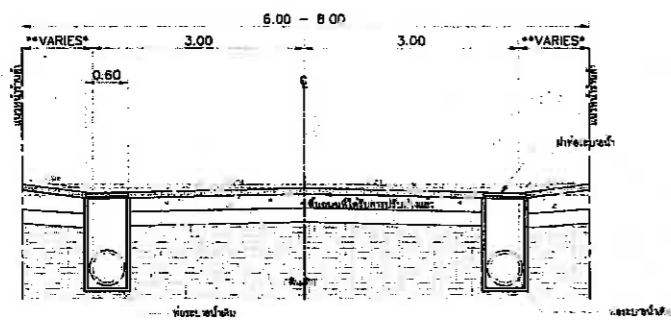

แบบมาตรฐานรูปตัดถนน 6-8 ม
ขนาดสวน 1:50

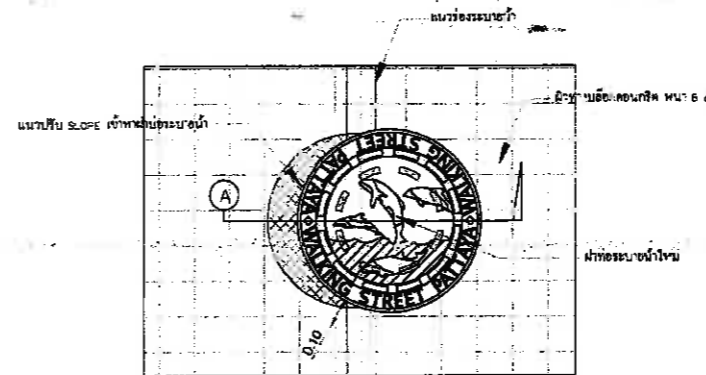

PLAN

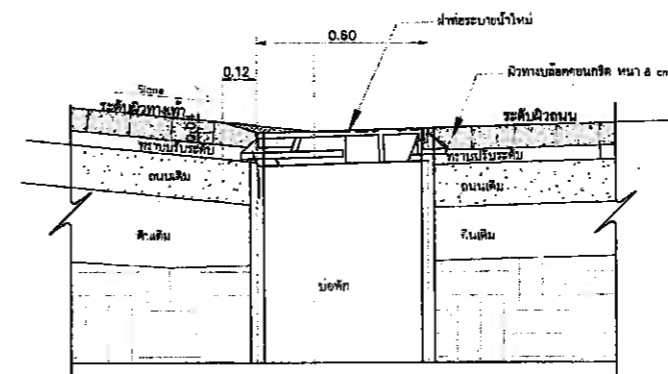

SECTION A



แบบปรับ SLOPE ฝาบ่อ

ในกรณีฝาบ่อที่ค่าการระคายเคืองข้างใดข้างหนึ่งให้ปรับผิวล้อยคองกริต
หน้าฝาบ่อโดยระยรอบฝาบ่อไม่น้อยกว่า 10 ซม. ร่องระบายน้ำให้ทำลึกลงรับการระบายน้ำไปยังฝาบ่อ
ระยะ ตำแหน่ง สามารถปรับเปลี่ยนได้ตามความเหมาะสมของสภาพหน้างาน ทั้งนี้ให้อยู่ในดุลพินิจของผู้ควบคุมงาน
และต้องให้ความเห็นชอบจากคณะกรรมการตรวจรับพัสดุ

หมายเหตุ : ขนาด ระยะ ตำแหน่ง และลาดสาย สามารถปรับเปลี่ยนได้ตามความเหมาะสมและความจำเป็นของสภาพหน้างาน รวมถึงระบบระบายน้ำ โดยยึดดูประสงค์การใช้งานคงเดิม ไม่ถือว่าการแก้ไขแบบรูปรายการสัญญา ทั้งนี้ต้องได้รับความเห็นชอบจากคณะกรรมการตรวจรับพัสดุ โดยยึดถือประโยชน์ของทางราชการเป็นสำคัญ
ตำแหน่งท่อแ, ันของการประปาไว้ไว้ไว้, ้างเสนอรูปแบบการเก็บความถี่หรือของถี่, ิวต่อคณะกรรมการตรวจรับพัสดุก่อนการติดตั้ง



สถาปนิก	นายสิริวัตร คำดี	ส-สถ.3770	<i>[Signature]</i>
ภูมิสถาปนิก	นายอนันต์ วังดวงดี	ว-อส. 226	<i>[Signature]</i>
วิศวกรโครงสร้าง	นายสุราษฎร์ สยามพาณิชย์	ภย. 17271	<i>[Signature]</i>



สำนักงานช่าง
ศาลาว่าการเมืองพัทยา

โครงการ

โครงการปรับปรุงผิวจราจรบริเวณถนน
Walking Street เมืองพัทยา
อำเภอบางละมุง จังหวัดชลบุรี

เห็นชอบ

ผู้ช่วยช่างสำรวจ

สำรวจ

ผู้ช่วยช่างเขียนแบบ

เขียนแบบ

ผู้ช่วยสถาปนิก

สถาปนิก

ทน.ฝ่ายสถาปัตยกรรม

ผู้ช่วยวิศวกรไฟฟ้า

วิศวกรไฟฟ้า

ผู้ช่วยวิศวกรโยธา

วิศวกรโยธา

ทน.ฝ่ายวิศวกรรมโยธา

ตรวจ

[Signature]

ผอ.ส่วนวิศวกรรมก่อสร้าง

ตรวจ

[Signature]

ผอ.สำนักงานช่าง

ตรวจ

[Signature]

ปลัดเมืองพัทยา

อนุมัติ

[Signature]

นายกเมืองพัทยา

แบบแสดง

แบบแสดงรูปตัด A, B, C, D

สถานที่ปลูกสร้าง

เมืองพัทยา

แบบเลขที่ 31/2564

แผ่นที่

LD-200

33

วันที่ 02-08-2564

รทท 35 แผ่น

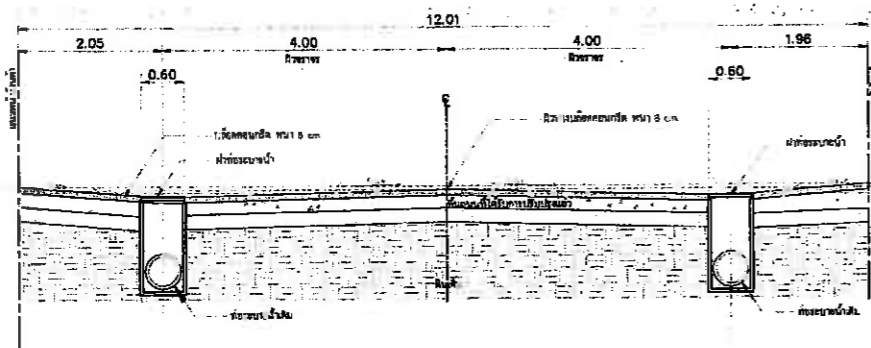

แบบแสดงรูปตัด A
มาตราส่วน 1:50

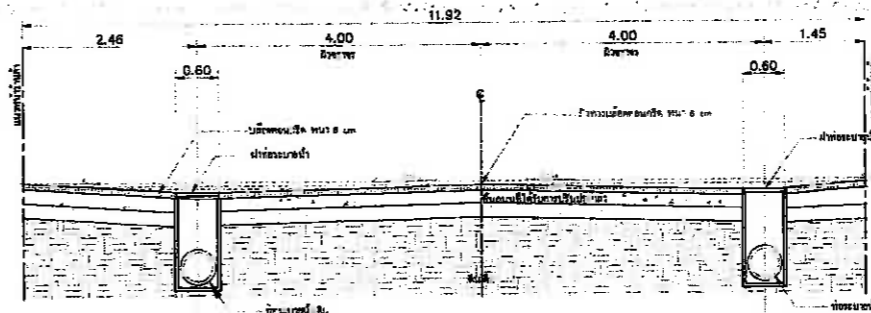

แบบแสดงรูปตัด C
มาตราส่วน 1:50

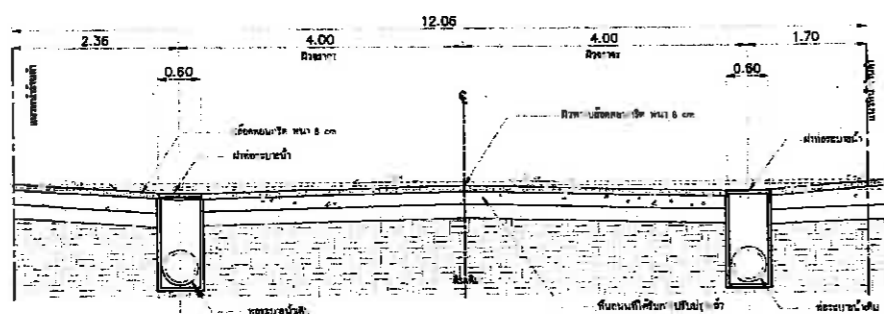

แบบแสดงรูปตัด B
มาตราส่วน 1:50

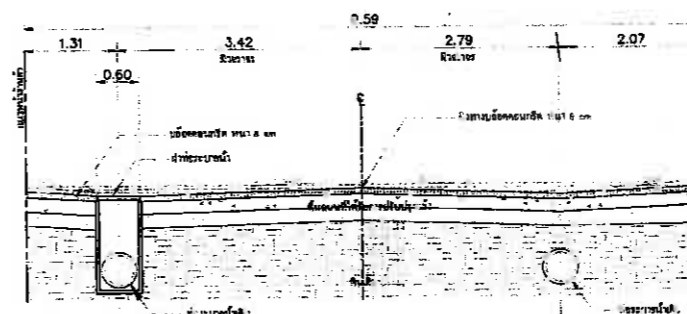

แบบแสดงรูปตัด D
มาตราส่วน 1:50

หมายเหตุ : ขนาด ระยะ ตำแหน่ง และลวดลาย สามารถปรับเปลี่ยนได้ตามความเหมาะสมและความจำเป็นของสภาพหน้างาน รวมถึงระบบระบายน้ำ โดยวัดจุดประสงค์การใช้งานคงเดิม ไม่ถือว่าการแก้ไขแบบรูปราชการสัญญา ทั้งนี้ต้องได้รับความเห็นชอบจากคณะกรรมการตรวจรับพัสดุ โดยยึดถือประโยชน์ของทางราชการเป็นสำคัญ
ตำแหน่งและเส้นของการประปาให้ผู้รับจ้างเสนอรูปแบบการเดินความเรียบร้อยของพื้นที่
ต่อคณะกรรมการตรวจรับพัสดุก่อนการติดตั้ง



สถาปนิก	นายวิศวกร คำดี	ศ-สถ.3770	<i>[Signature]</i>
ภูมิสถาปนิก	นายสมานิต วัฒนวงศ์	ท-ทส. 276	<i>[Signature]</i>
วิศวกรโครงสร้าง	นายสุภาวศ สอนพานิชย์	ภย. 17271	<i>[Signature]</i>



สำนักการช่าง
ศาลาว่าการเมืองพัทยา

โครงการ
โครงการปรับปรุงผิวจราจรบริเวณถนน
Walking Street เมืองพัทยา
อำเภอบางละมุง จังหวัดชลบุรี

เห็นชอบ

ผู้ช่วยช่างสำรวจ

สำรวจ

ผู้ช่วยช่างเขียนแบบ

เขียนแบบ

ผู้ช่วยสถาปนิก

สถาปนิก *[Signature]*

ทนายฝ่ายสถาปัตยกรรม

ผู้ช่วยวิศวกรไฟฟ้า

วิศวกรไฟฟ้า

ผู้ช่วยวิศวกรโยธา

วิศวกรโยธา *[Signature]*

ทนายฝ่ายวิศวกรรมโยธา

ตรวจสอบ

ผอ.ส่วนวิศวกรรมก่อสร้าง

ตรวจสอบ

นนนัน,

ผอ.สำนักการช่าง

ตรวจสอบ

ปลัดเมืองพัทยา *[Signature]*

อนุมัติ

นายกเมืองพัทยา *[Signature]*

แบบแสดง

แบบมาตรฐานรูปตัดถนน

สถานที่ปลูกสร้าง

เมืองพัทยา

แบบเลขที่ 31/2564

แผ่นที่ LD-300

วันที่ 02-08-2564

รวม 35 แผ่น

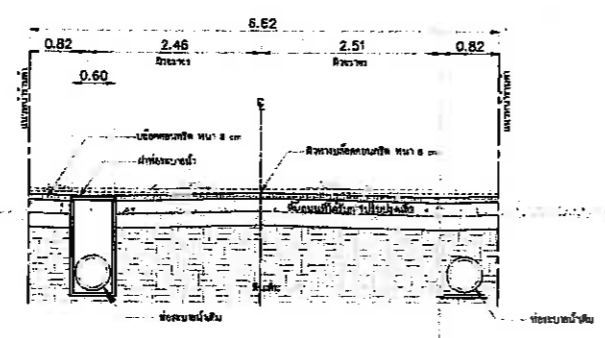

แบบแสดงรูปตัด E
มาตราส่วน 1:50

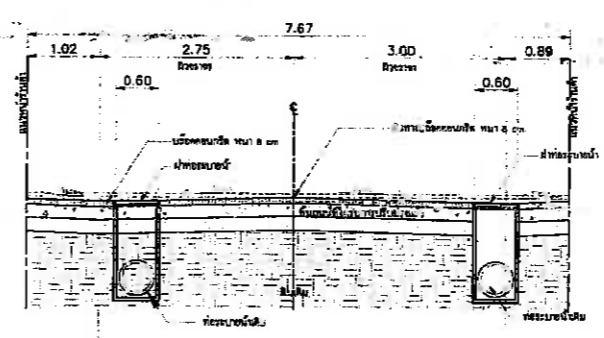

แบบแสดงรูปตัด H
มาตราส่วน 1:50

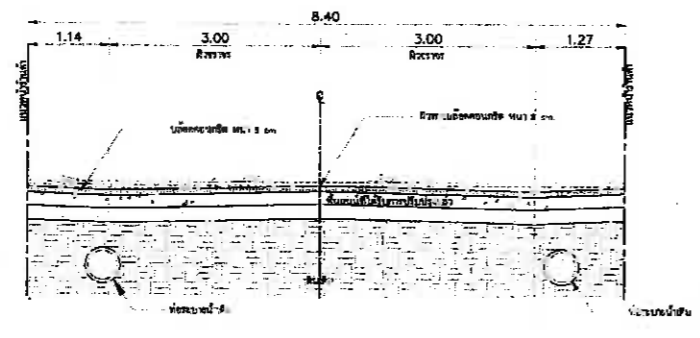

แบบแสดงรูปตัด F
มาตราส่วน 1:50

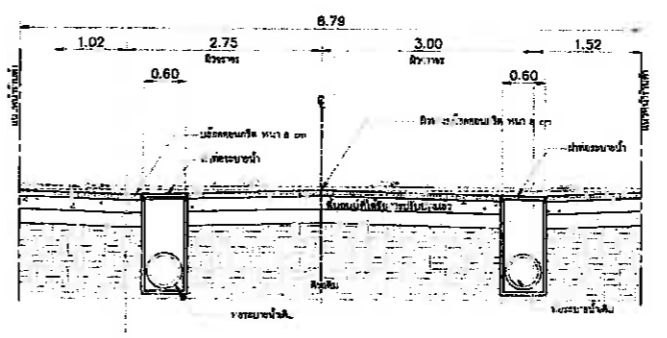

แบบแสดงรูปตัด I
มาตราส่วน 1:50

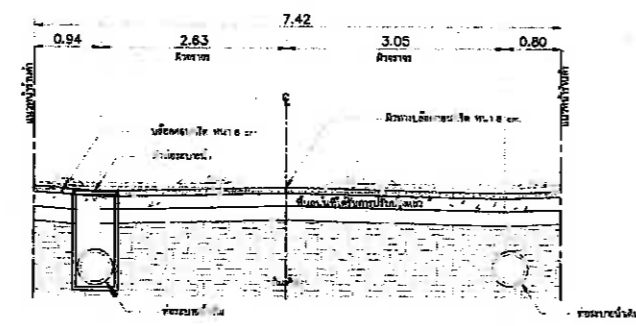

แบบแสดงรูปตัด G
มาตราส่วน 1:50

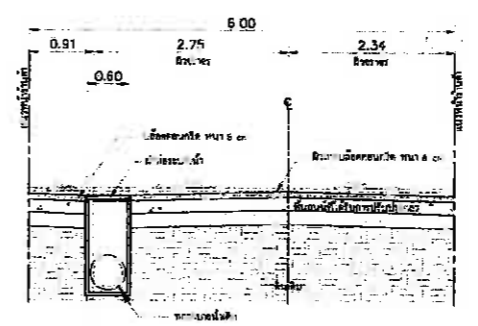

แบบแสดงรูปตัด J
มาตราส่วน 1:50

หมายเหตุ : ขนาด ระยะ ตำแหน่ง และลวดลาย สามารถปรับเปลี่ยนได้ตามความเหมาะสม และความจำเป็นของสภาพหน้างาน รวมถึงระบบระบายน้ำ โดยยึดอุปสงค์การจ้างงาน คงเดิม ไม่ถือว่าเป็นการแก้ไขแบบรายการสัญญา ทั้งนี้ต้องได้รับความเห็นชอบจากคณะกรรมการตรวจรับพัสดุ โดยยึดถือประโยชน์ของทางราชการเป็นสำคัญ ตำแหน่งท่อระบายน้ำของการประปาให้ผู้รับจ้างเสนอรูปแบบการเก็บความเรียบร้อยของพื้นผิว ตลอดจนการตรวจรับและดูแลก่อนการติดตั้ง



สถาปนิก	นายจิรวัฒน์ คำดี	ส-สถ.3770	<i>[Signature]</i>
ภูมิสถาปนิก	นายณัฏฐ์ อนันต์ทวี	ส-สถ. 276	<i>[Signature]</i>
วิศวกรโครงสร้าง	นายสุวิทย์ สอนหาญชัย	ภย. 17271	<i>[Signature]</i>

บริษัท พีเอสยู เทคโนโลยี จำกัด

หน้าขยายจาก
แบบร่าง

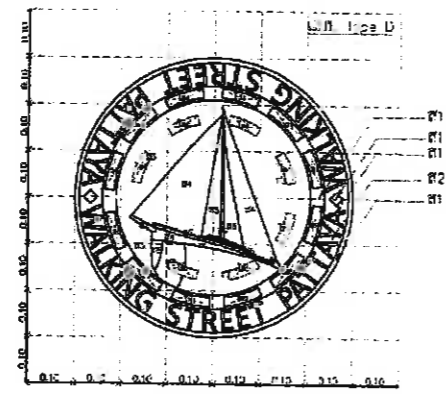
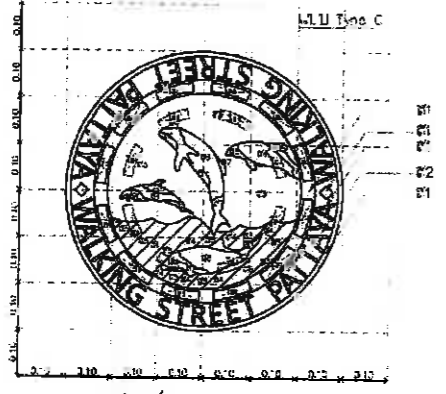
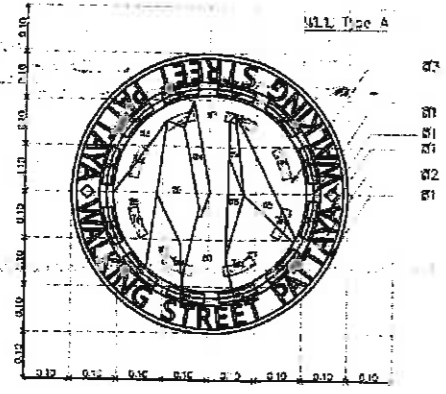

- ข้อมูลจำเพาะ
- ก. เหล็กเส้น ๑๖ มม. ๑.๕๐ ซม. ๑.๕๐ ซม. รหัสสินค้า 8280
 - ข. เหล็กเส้น ๑๖ มม. ๑.๕๐ ซม. ๑.๕๐ ซม. รหัสสินค้า 8287
 - ค. เหล็กเส้น ๑๖ มม. ๑.๕๐ ซม. ๑.๕๐ ซม. รหัสสินค้า 8289
 - ง. เหล็กเส้น ๑๖ มม. ๑.๕๐ ซม. ๑.๕๐ ซม. รหัสสินค้า 8291
 - จ. เหล็กเส้น ๑๖ มม. ๑.๕๐ ซม. ๑.๕๐ ซม. รหัสสินค้า 7328
 - ฉ. เหล็กเส้น ๑๖ มม. ๑.๕๐ ซม. ๑.๕๐ ซม. รหัสสินค้า 7326
 - ซ. เหล็กเส้น ๑๖ มม. ๑.๕๐ ซม. ๑.๕๐ ซม. รหัสสินค้า 7325

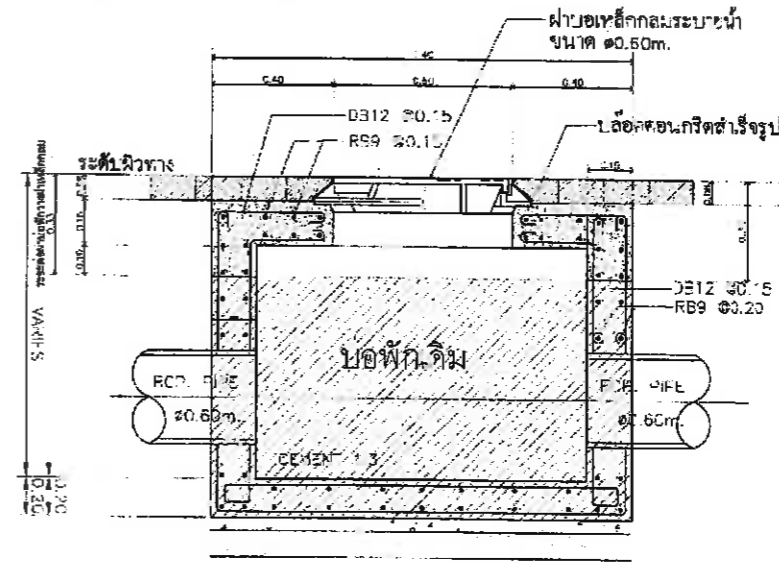
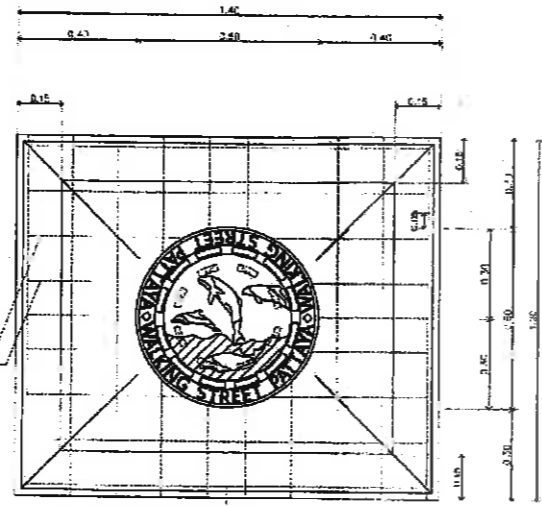
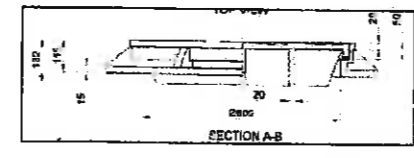
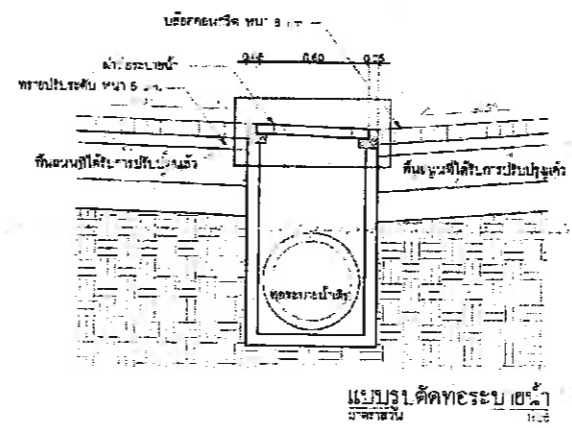

หมายเหตุ : ขนาด ระยะ ตำแหน่ง และสกรูหลาย สามารถปรับเปลี่ยนได้ตามความเหมาะสมและความจำเป็นของสภาพหน้างาน รวมถึงระบบระบายน้ำ โดยวิศวกรประจำโครงการใช้งาน รวมถึงไม่ถือว่าเป็นการแก้ไขแบบรายการสัญญา ทั้งนี้ต้องได้รับความเห็นชอบจากคณะกรรมการตรวจรับพัสดุ โดยยึดถือประโยชน์ของราชการเป็นหลัก
ตำแหน่งต่อมรดกของกรมการระบ ให้ผู้รับจ้างเสนอรูปแบบการแก้ไขความเรียบร้อยของพื้นที่ก่อสร้างและดำเนินการตรวจรับพัสดุก่อนการติดตั้ง

หมายเหตุ : ระดับผิวระบระบายน้ำ ให้ปรับระดับตามสภาพพื้นที่จริง
ระดับผิวระดับกับผิวทาง เพื่อสะดวกในการระบายน้ำฝน

SECTION
รายละเอียดต่อปากบ่อพัก

บริษัท ชีวทัศน์ เทคโนโลยี จำกัด	สถาปนิก	นายวิวัฒน์ สวัสดิ์	ร-80.3770	9/11/2564
	วิศวกรสำรวจ	นายสุวิทย์ อธิษฐานนท์	ร-กษ 278	
		นายสุวิทย์ อธิษฐานนท์	ร.ย. 1727	

สำนักงานช่าง ศาลาว่าการเมืองพัทยา	
โครงการ โครงการปรับปรุงผิวจราจรบริเวณถนน Walking Street เมืองพัทยา อำเภอบางละมุง จังหวัดชลบุรี	
เห็นชอบ	
ผู้ช่วยช่างสำรวจ	
สำรวจ	
ผู้ช่วยช่างเขียนแบบ	
เขียนแบบ	
ผู้ช่วยสถาปนิก	
สถาปนิก <i>[Signature]</i>	
ทนายฝ่ายสถาปัตยกรรม	
ผู้ช่วยวิศวกรไฟฟ้า	
วิศวกรไฟฟ้า	
ผู้ช่วยวิศวกรโยธา	
วิศวกรโยธา <i>[Signature]</i>	
ทนายฝ่ายวิศวกรรมโยธา	
ตรวจ	
<i>[Signature]</i>	
ผ.ส่วนวิศวกรรมก่อสร้าง	
ตรวจ	
<i>[Signature]</i>	
ผ.สำนักงานช่าง	
ตรวจ	
<i>[Signature]</i>	
ปลัดเมืองพัทยา	
อนุมัติ	
<i>[Signature]</i>	
นายกเมืองพัทยา	
แบบแสดง	
แบบแสดงรูปตัด 1, 2 แบบขยายฝ่าท่อ	
สถานที่ปลูกสร้าง	เมืองพัทยา
แบบเลขที่ 31/2564	แผ่นที่ 35
วันที่ 02-08-2564	วันที่ 35 แผ่นที่