



สำนักงาน
เมืองพัตถยา

แบบรายละเอียดการก่อสร้าง

โครงการปรับปรุงสวนสาธารณะเฉลิมพระเกียรติ
เมืองพัตถยา อำเภอบางละมุง จังหวัดชลบุรี

สถานที่ตั้ง

เมืองพัตถยา อำเภอบางละมุง จังหวัดชลบุรี



สำนักงานช่าง
ศาลาว่าการเมืองพัยทยา

โครงการ

ปรับปรุงสวนสาธารณะเฉลิมพระเกียรติ
เมืองพัยทยา อำเภอบางละมุง จังหวัดชลบุรี

เจ้าของ

ผู้ว่าราชการจังหวัด

สำรวจ

ผู้ว่าราชการจังหวัด

เขียนแบบ

ผู้ว่าราชการจังหวัด

สถาปนิก

นายสุวิทย์ วัฒนศิริ

ผู้ช่วยวิศวกรไฟฟ้า

วิศวกรไฟฟ้า

ผู้ช่วยวิศวกรโยธา

วิศวกรโยธา

นายสุวิทย์ วัฒนศิริ

นายสุวิทย์ วัฒนศิริ

นายสุวิทย์ วัฒนศิริ

นายสุวิทย์ วัฒนศิริ

นายสุวิทย์ วัฒนศิริ

นายสุวิทย์ วัฒนศิริ

นายสุวิทย์ วัฒนศิริ

นายสุวิทย์ วัฒนศิริ

นายสุวิทย์ วัฒนศิริ

นายสุวิทย์ วัฒนศิริ

นายสุวิทย์ วัฒนศิริ

นายสุวิทย์ วัฒนศิริ

นายสุวิทย์ วัฒนศิริ

นายสุวิทย์ วัฒนศิริ

นายสุวิทย์ วัฒนศิริ

นายสุวิทย์ วัฒนศิริ

นายสุวิทย์ วัฒนศิริ

นายสุวิทย์ วัฒนศิริ

นายสุวิทย์ วัฒนศิริ

นายสุวิทย์ วัฒนศิริ

นายสุวิทย์ วัฒนศิริ

นายสุวิทย์ วัฒนศิริ

นายสุวิทย์ วัฒนศิริ

นายสุวิทย์ วัฒนศิริ

รายการประกอบแบบมาตรฐาน

Table with 2 columns: Item (รายการประกอบแบบมาตรฐาน) and Description (รายละเอียด). Includes items like 1. งานถมดิน, 2. งานปลูกหญ้า, 3. งานปลูกไม้ประดับ, etc.

รายการประกอบแบบมาตรฐาน

Table with 2 columns: Item (รายการประกอบแบบมาตรฐาน) and Description (รายละเอียด). Includes items like 1. งานถมดิน, 2. งานปลูกหญ้า, 3. งานปลูกไม้ประดับ, etc.

หมายเหตุ

ขนาด ระยะ ตำแหน่ง สวดสาย และวัสดุ สามารถปรับ
เปลี่ยนได้ตามความเหมาะสม และความจำเป็นของสภาพหน้างาน โดยวัสดุ
ประสงค์การใช้งานคงเดิม ไม่ถือว่าเป็นการแก้ไขแบบรายการสัญญา
ซึ่งนี้ต้องได้รับความเห็นชอบจากคณะกรรมการตรวจรับพัสดุ โดยยึดถือ
ประโยชน์ของทางราชการเป็นสำคัญ

หมายเหตุ

1. งานถมดิน... 2. งานปลูกหญ้า... 3. งานปลูกไม้ประดับ... 4. งานปลูกไม้ดอก... 5. งานปลูกไม้ผล... 6. งานปลูกไม้ยืนต้น... 7. งานปลูกไม้พุ่ม... 8. งานปลูกไม้เลื้อย... 9. งานปลูกไม้คลุมดิน... 10. งานปลูกไม้ประดับ... 11. งานปลูกไม้ดอก... 12. งานปลูกไม้ผล... 13. งานปลูกไม้ยืนต้น... 14. งานปลูกไม้พุ่ม... 15. งานปลูกไม้เลื้อย... 16. งานปลูกไม้คลุมดิน...

Logos for PHSUT TECHNOLOGY, PHAYATHAI, and CORE CONSULTANTS.

Table with 2 columns: Role (ตำแหน่ง) and Name (ชื่อ) with handwritten signatures. Includes roles like วิศวกรโยธา, วิศวกรไฟฟ้า, สถาปนิก, and ผู้ควบคุมงาน.

Table with 2 columns: Field (ช่อง) and Value (ค่า). Includes fields like มาตรฐานที่, 33/2564, GN-002, and 17-01-65.



สำนักงานช่าง
ศาลาว่าการเมืองพัทยา

โครงการ
ปรับปรุงสวนสาธารณะเฉลิมพระเกียรติ
เมืองพัทยา อำเภอบางละมุง จังหวัดชลบุรี

เห็นชอบ

ผู้ช่วยช่างสำรวจ

สำรวจ

ผู้ช่วยช่างเขียนแบบ

เขียนแบบ

ผู้ช่วยสถาปนิก

สถาปนิก

หน้าฝ่ายสถาปัตยกรรม

ผู้ช่วยวิศวกรไฟฟ้า

วิศวกรไฟฟ้า

ผู้ช่วยวิศวกรโยธา

วิศวกรโยธา

หน้าฝ่ายวิศวกรรมโยธา

ตรวจ

ผอ. ส่วนวิศวกรรมก่อสร้าง

ตรวจ

ผอ. สำนักงานช่าง

ตรวจ

ปลัดเมืองพัทยา

อนุมัติ

นายกเมืองพัทยา

แบบแสดง

แบบแสดงผังสำรวจ

สถานที่ปลูกสร้าง เมืองพัทยา

แบบเลขที่ 33/2564 แผ่นที่

LA-001 03

วันที่

17-01-65 รวม 63 แผ่น

Reference Point Detail

	<p>RP1 RP2 RP3</p> <p>OPS-1</p> <p>RP1 177-54-30° 4.254 m. RP2 188-42-30° 14.050 m. RP3 248-14-30° 9.863 m.</p> <p>พื้นหญ้า พื้นหญ้า พื้นหญ้า</p>
	<p>RP1 RP2 RP3</p> <p>LPNK-1</p> <p>RP1 18-44-00° 1.773 m. RP2 84-50-00° 16.873 m. RP3 71-11-00° 23.253 m.</p> <p>ศาลาพักผ่อน รูปเคารพ ศาลาพัก</p>
	<p>RP3 RP2 RP1</p> <p>OPS-2</p> <p>RP1 139-14-00° 12.030 m. RP2 142-00-00° 7.411 m. RP3 182-20-00° 8.544 m.</p> <p>พื้นหญ้า พื้นหญ้า พื้นหญ้า</p>
	<p>RP3 RP2 RP1</p> <p>LPNK-2</p> <p>RP1 180-20° 13.540 m. RP2 200-11° 15.884 m. RP3 40-21° 19.827 m.</p> <p>น้ำ ศาลาพัก ศาลาพักผ่อน</p>

สัญลักษณ์

	ถนนลูกรัง/ถนนลาดยางหรือถนนคอนกรีต
	แนวรั้วคอนกรีต
	แนวรั้วเหล็ก
	แนวรั้วไม้
	แนวท่อประปา
	แนวเสียบน
	แนวเสียบน
	ต้นไม้
	หมุดที่ดิน หมุดหลักเขต
	พิกัดขนาด ๑-1.00M
	พิกัดขนาด ๑-1.00M
	รั้วระนาบรั้วสูงขนาด 0.40M
	เสาไฟฟ้า
	เสาหลักกิโลเมตร
	ป้ายจราจร
	เสาไฟฟ้าสองข้างโหนด
	เสาไฟฟ้าสองข้างโหนด
	ท่อระบายน้ำ
	เสาสัญญาณไฟ
	วางต้นไม้ประปา
	เสาโทรศัพท์
	บ่อพักสายไฟฟ้า
	คูโทรศัพท์สาธารณะ
	อาคาร 1 ชั้น โครงสร้างคอนกรีต
	อาคาร 2 ชั้น โครงสร้างคอนกรีต
	อาคาร 1 ชั้น โครงสร้างไม้
	SVL (SURVEY LINE) แนวทำรายการสำรวจ



ผังสำรวจ

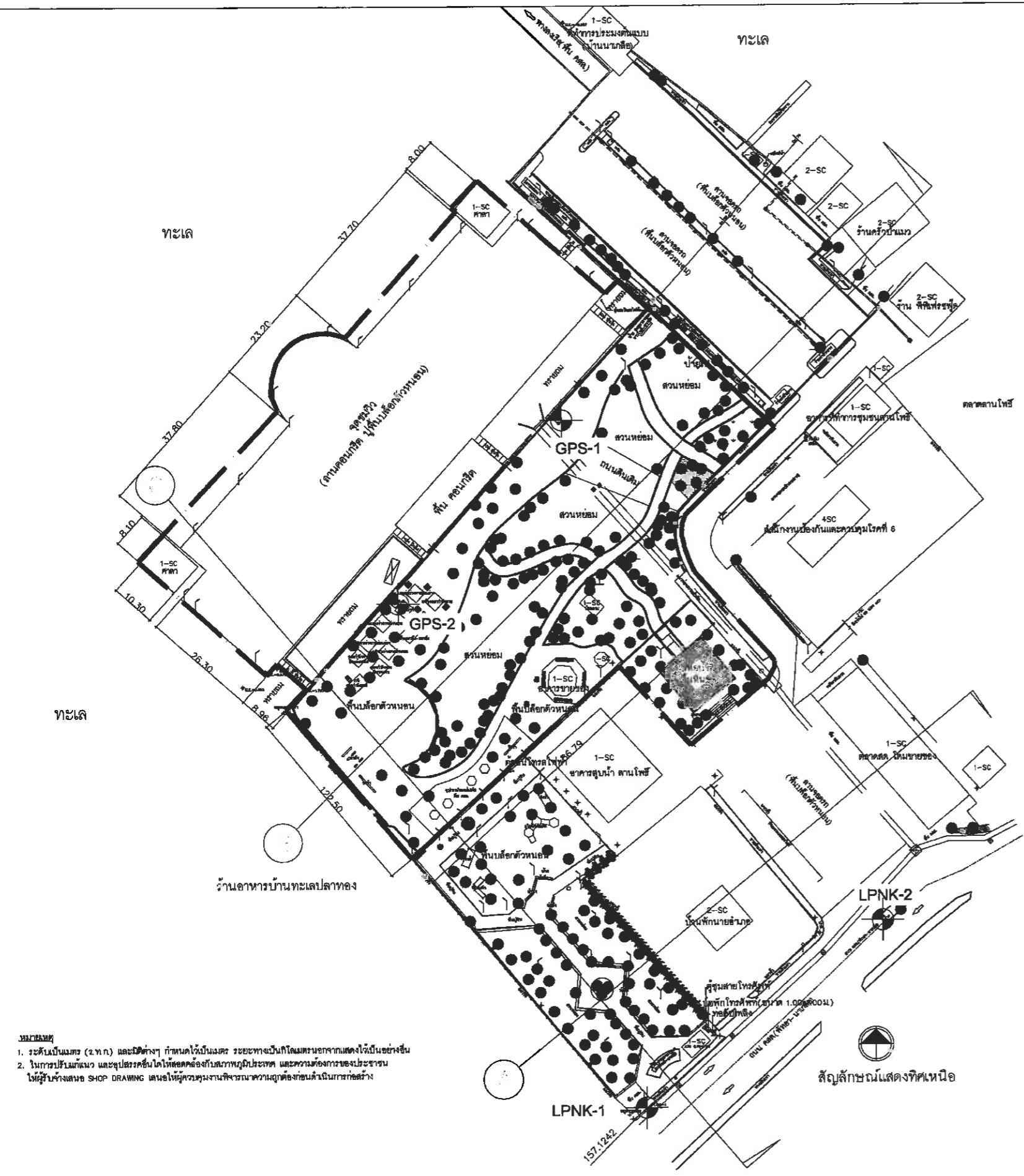

หมายเหตุ
1. ระดับเป็นเมตร (ร.ทก) และมีต่างๆ กำหนดไว้เป็นเมตร ระยะทางเป็นโหนดบนจากแสดงไว้เป็นอย่างไร
2. ในการปรับแนว และอุปกรณ์อื่นใดให้สอดคล้องกับสภาพภูมิประเทศ และความต้องการของประชาชน
ให้ผู้รับจ้างเสนอ SHOP DRAWING เสนอให้ผู้ควบคุมงานพิจารณาความถูกต้องก่อนดำเนินการก่อสร้าง

หมายเหตุ : ขนาด ระยะ ตำแหน่ง ลวดลาย และวัสดุ สามารถปรับเปลี่ยนได้ตามความเหมาะสมและความจำเป็นของสภาพหน้างาน โดยวัสดุ ประสงค์การใช้องานคงเดิม ไม่ถือว่าเป็นการแก้ไขแบบรูปราชการสัญญา ทั้งนี้ต้องได้รับความเห็นชอบจากคณะกรรมการตรวจรับพัสดุ โดยยึดถือประโยชน์ของทางราชการเป็นสำคัญ

วิศวกรโครงสร้าง	นายศักดิ์สิน เจริญพจน์อักษร สย.10416
วิศวกรไฟฟ้า	นางสาวศิริภรณ์ จอมคำสิงห์ สฟก.5434

สถาปนิก	นายธีรวัตร คำดี สศ.3770
ภูมิสถาปนิก	นายอนันต์ อนันตวงษ์ ภ-ภส. 276



สำนักงานช่าง
สถาปัตย์การเมืองพัทยา

โครงการ

ปรับปรุงสวนสาธารณะเฉลิมพระเกียรติ
เมืองพัทยา อำเภอบางละมุง จังหวัดชลบุรี

เห็นชอบ

ผู้ช่วยช่างสำรวจ

สำรวจ

ผู้ช่วยช่างเขียนแบบ

เขียนแบบ

ผู้ช่วยสถาปนิก

สถาปนิก

หน.ฝ่ายสถาปัตยกรรม

ผู้ช่วยวิศวกรไฟฟ้า

วิศวกรไฟฟ้า

ผู้ช่วยวิศวกรโยธา

วิศวกรโยธา

หน.ฝ่ายวิศวกรรมโยธา

ตรวจ

ผล.ส่วนวิศวกรรมก่อสร้าง

ตรวจ

ผล.สำนักงานช่าง

ตรวจ

ปลัดเมืองพัทยา

อนุมัติ

นายกเมืองพัทยา

แบบแสดง

แบบแสดงรูปตัด (ฝั่งบริเวณเดิม)

สถานที่ปลูกสร้าง

เมืองพัทยา

แบบเลขที่ 33/2564

LA-002

วันที่ 17-01-65

รวม 63 แผ่น

แผ่นที่

D4

รวม 63 แผ่น

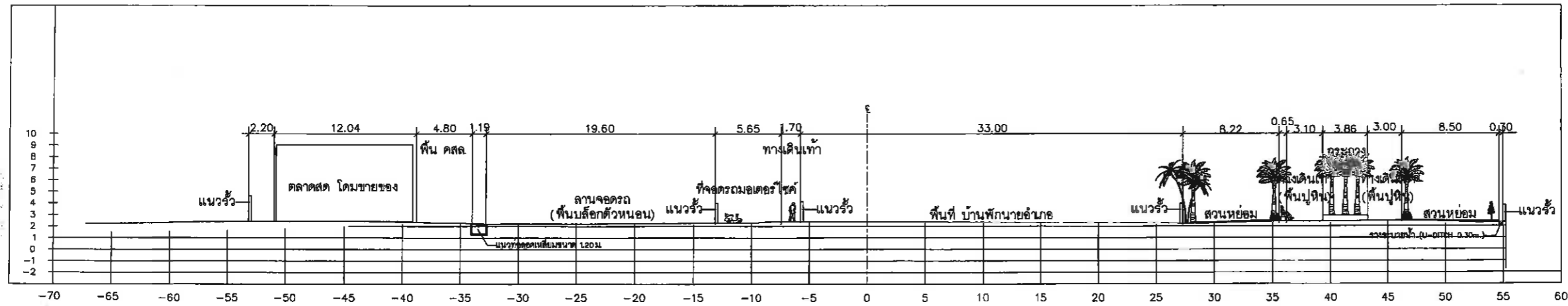

รูปตัด A-A
มาตราส่วน 1:300

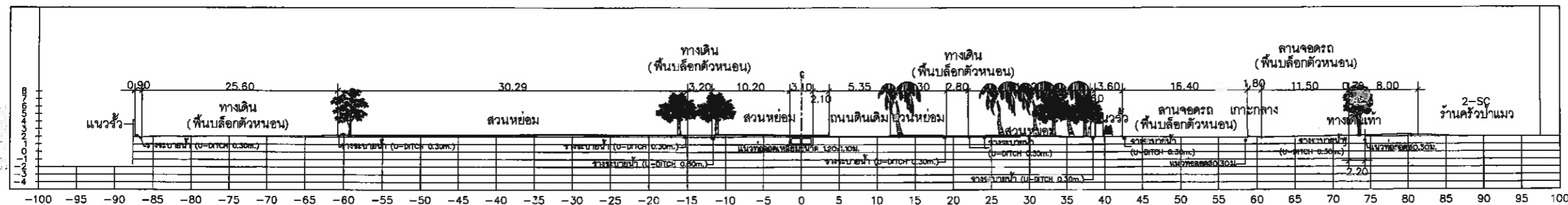

รูปตัด B-B
มาตราส่วน 1:300

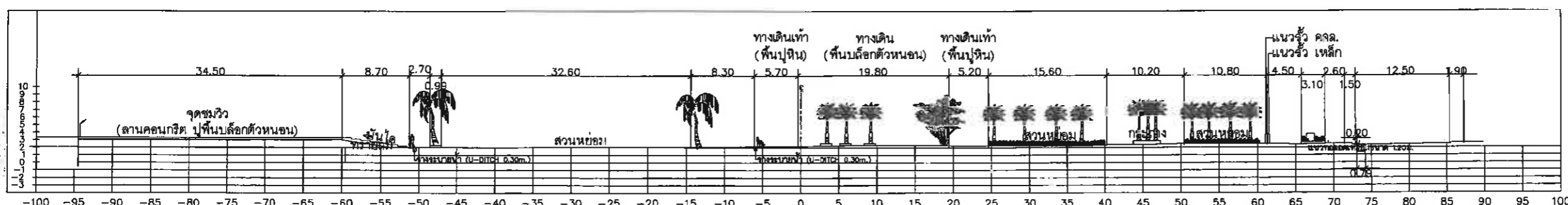

รูปตัด C-C
มาตราส่วน 1:300

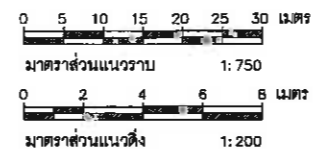

สัญลักษณ์แสดงทิศเหนือ

แบบแสดงรูปตัด (ฝั่งบริเวณเดิม)

มาตราส่วน 1:300

หมายเหตุ: ขนาด ระยะ ตำแหน่ง สัดส่วน และวัสดุ สามารถปรับ
เปลี่ยนได้ตามความเหมาะสมและความจำเป็นของสภาพงาน โดยวิศวกร
ประสงค์การให้งานคงเดิม ไม่ถือว่าเป็นการแก้ไขแบบรูปราชการสัญญา
ซึ่งจำเป็นต้องได้รับความเห็นชอบจากคณะกรรมการตรวจรับพัสดุ โดยยึดถือ
ประโยชน์ของทางราชการเป็นสำคัญ



วิศวกรโครงสร้าง นายศักดิ์นรินทร์ เลิศพรณรงค์ สย.10416
วิศวกรไฟฟ้า นางสาวิตรีกรณ์ จอมคำสิงห์ สฟท.5434

สถาปนิก นายสิริวัตร คำดี ส-สถ.3770
ภูมิสถาปนิก นายอนันต์ อนันตวงศ์ ก-ภส. 278

วันที่ 17-01-65

รวม 63 แผ่น

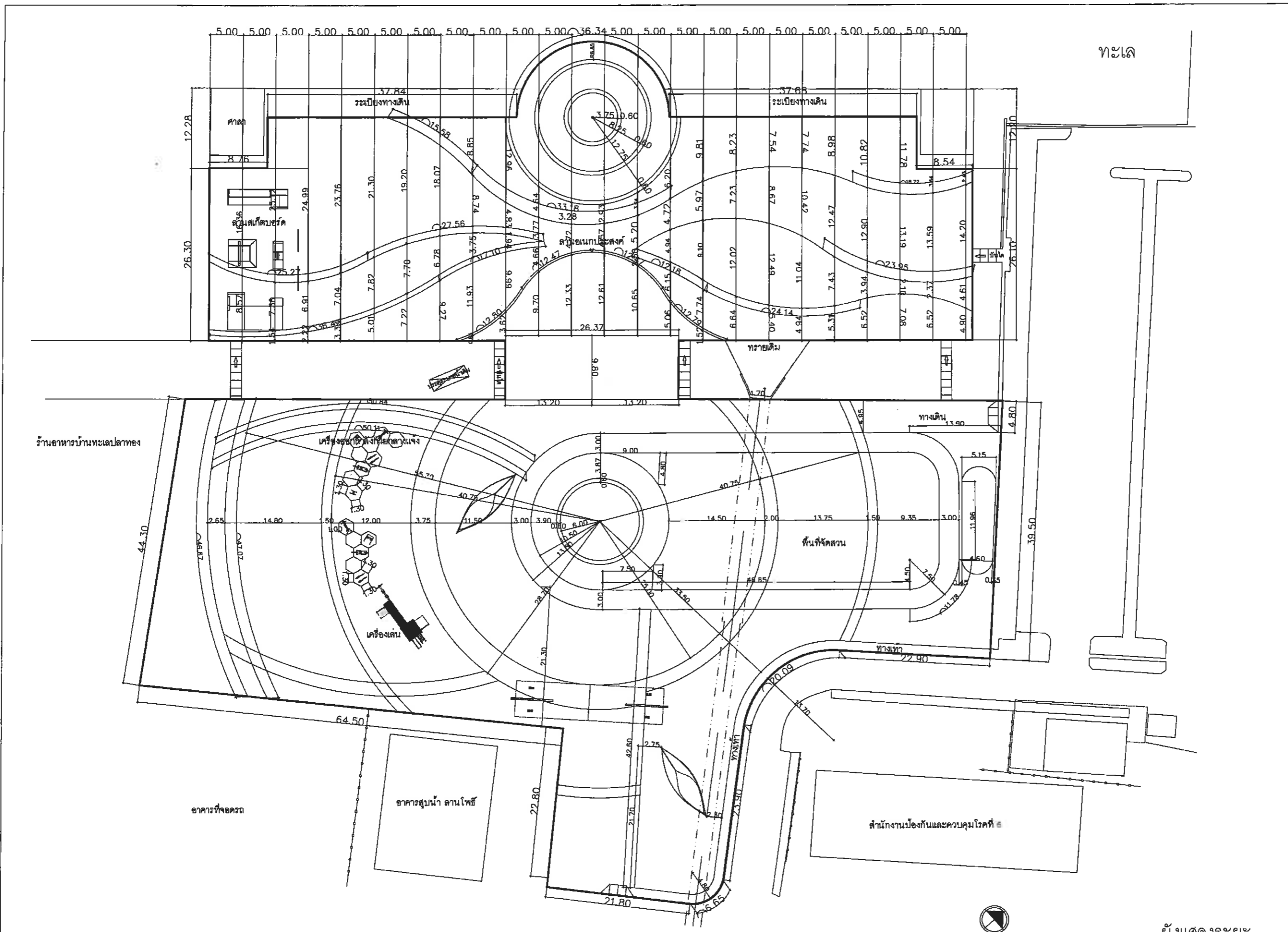

โครงการ
ปรับปรุงสวนสาธารณะเฉลิมพระเกียรติ
เมืองพญา อำเภอบางละมุง จังหวัดชลบุรี

เห็นชอบ	
ผู้ช่วยช่างสำรวจ	
สำรวจ	
ผู้ช่วยช่างเขียนแบบ	
เขียนแบบ	
ผู้ช่วยสถาปนิก	
สถาปนิก	<i>[Signature]</i>
หน.ฝ่ายสถาปัตยกรรม	
ผู้ช่วยวิศวกรไฟฟ้า	
วิศวกรไฟฟ้า	<i>[Signature]</i>
ผู้ช่วยวิศวกรโยธา	
วิศวกรโยธา	<i>[Signature]</i>
หน.ฝ่ายวิศวกรรมโยธา	
ตรวจ	<i>[Signature]</i>
ผอ. ส่วนวิศวกรรมก่อสร้าง	
ตรวจ	<i>[Signature]</i>
ผอ. สำนักงานช่าง	
ตรวจ	<i>[Signature]</i>
ปลัดเมืองพญา	
อนุมัติ	<i>[Signature]</i>
นายกเมืองพญา	
แบบแสดง	ผังแสดงระยะ
สถานที่ปลูกสร้าง	เมืองพญา
แบบเลขที่ 33/2564	แผนที่
LA-004	06
วันที่	รวม 63 แผ่น
17-01-65	

หมายเหตุ : ขนาด ระยะ ตำแหน่ง ลวดลาย และวัสดุ สามารถปรับเปลี่ยนได้ตามความเหมาะสมและความจำเป็นของสภาพหน่วยงาน โดยวัสดุประสังคารถางงานคงเดิม ไม่ถือว่าเป็นการแก้ไขแบบรูปราชการสัญญา ทั้งนี้ต้องได้รับความเห็นชอบจากคณะกรรมการตรวจรับพัสดุ โดยยึดถือประโยชน์ของทางราชการเป็นสำคัญ

PHISUT TECHNOLOGY บริษัท พิสัท เทคโนโลยี จำกัด

PHISUT TECHNOLOGY บริษัท พิสัท เทคโนโลยี จำกัด

EORE CONSULTANTS

วิศวกรโครงการ	นายศักดิ์สินดิณ เลิศพรพรอังกูร สย.10416
วิศวกรไฟฟ้า	นางสาวศิริวรรณ จอมคำสิงห์ สฟท.5434

สถาปนิก	นายสิริวัตร คำดี ส-สถ.3770
ภูมิสถาปนิก	นายอนันต์ อนันตวงค์ ก-กส. 276

สัญลักษณ์แสดงทิศเหนือ

ผังแสดงระยะ

มาตราส่วน 1:400



สำนักงานช่าง
ศาลาว่าการเมืองพัทยา

โครงการ

ปรับปรุงสวนสาธารณะเฉลิมพระเกียรติ
เมืองพัทยา อำเภอบางละมุง จังหวัดชลบุรี

เห็นชอบ

ผู้ช่วยช่างสำรวจ

สำรวจ

ผู้ช่วยช่างเขียนแบบ

เขียนแบบ

ผู้ช่วยสถาปนิก

สถาปนิก

หน.ฝ่ายสถาปัตยกรรม

ผู้ช่วยวิศวกรไฟฟ้า

วิศวกรไฟฟ้า

ผู้ช่วยวิศวกรโยธา

วิศวกรโยธา

หน.ฝ่ายวิศวกรรมโยธา

ตรวจ

ผอ.ส่วนวิศวกรรมก่อสร้าง

ตรวจ

ผอ.สำนักงานช่าง

ตรวจ

ปลัดเมืองพัทยา

อนุมัติ

นายกเมืองพัทยา

แบบแสดง

ผังแสดงพื้นผิวและระดับ

สถานที่ปลูกสร้าง

เมืองพัทยา

แบบเลขที่ 33/2564

แผ่นที่

LA-005

วันที่

17-01-65

รวม 63 แผ่น

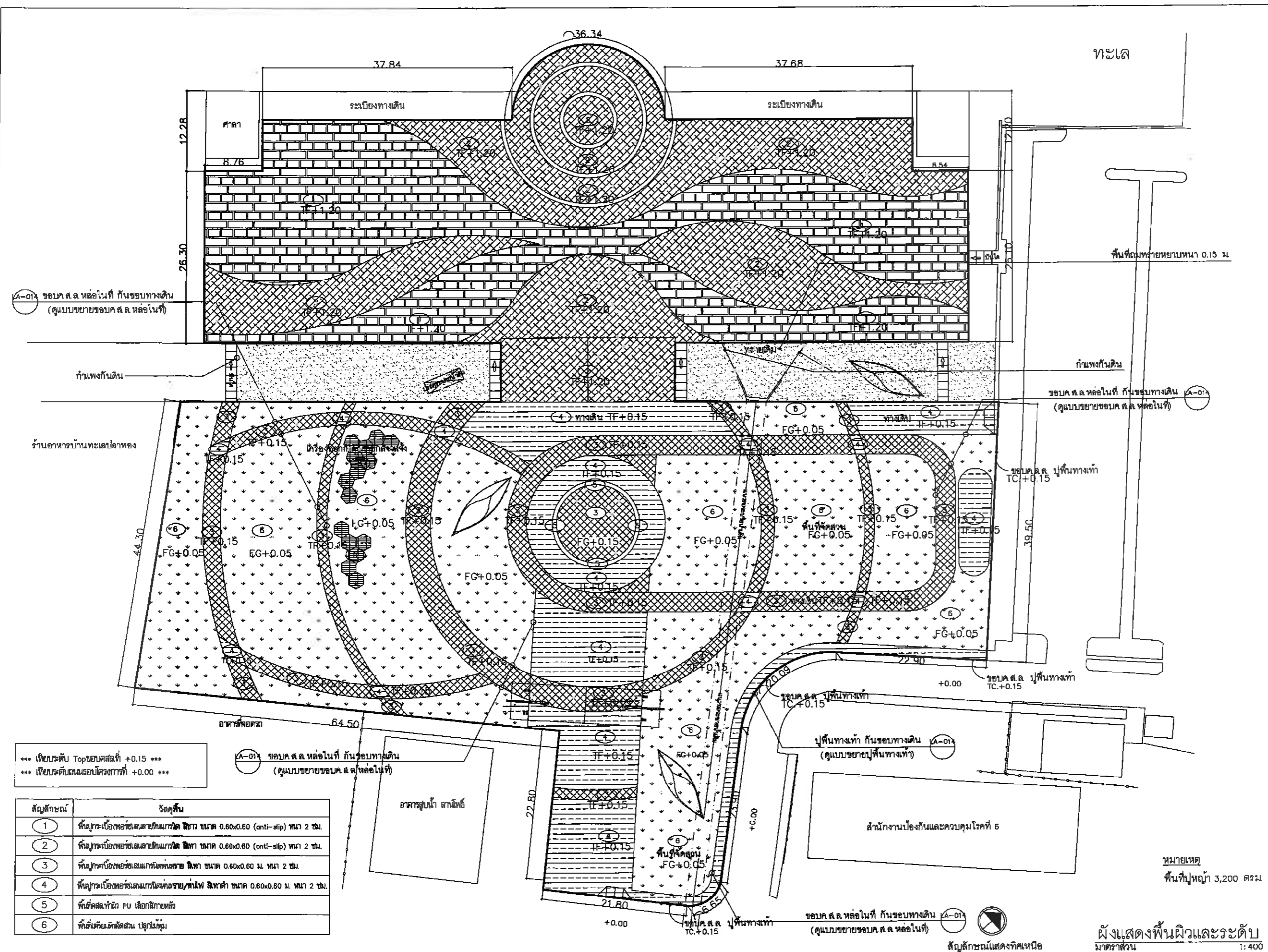

*** เที่ยกระดับ Top ของคสล. ที่ +0.15 ***
*** เที่ยกระดับ เสาเข็มคสล. ที่ +0.00 ***

สัญลักษณ์	วัสดุพื้น
1	พื้นปูกระเบื้องพร้อมเส้นลายหินแกรนิต สีเทา ขนาด 0.60x0.60 (anti-slip) ทนไฟ 2 ซม.
2	พื้นปูกระเบื้องพร้อมเส้นลายหินแกรนิต สีเทา ขนาด 0.60x0.60 (anti-slip) ทนไฟ 2 ซม.
3	พื้นปูกระเบื้องพร้อมเส้นลายหินแกรนิต สีเทา ขนาด 0.60x0.60 ม. ทนไฟ 2 ซม.
4	พื้นปูกระเบื้องพร้อมเส้นลายหินแกรนิต สีเทา ขนาด 0.60x0.60 ม. ทนไฟ 2 ซม.
5	พื้นสีคัลเลอร์ PU เลือกสีภายหลัง
6	พื้นสีเคลือบกันน้ำ เกล็ดไม้

หมายเหตุ : ขนาด ระยะ ตำแหน่ง ลวดลาย และวัสดุ สามารถปรับ
เปลี่ยนได้ตามความเหมาะสมและความจำเป็นของสภาพหน้างาน โดยวัสดุ
ประสงค์การใช้งานคงเดิม ไม่ถือว่าเป็นการแก้ไขแบบรายการสัญญา
ซึ่งไม่ต้องได้รับความเห็นชอบจากคณะกรรมการตรวจรับวัสดุ โดยยึดถือ
ประโยชน์ของทางราชการเป็นสำคัญ

PHISUT TECHNOLOGY บริษัท ฟิสซูที เทคโนโลยี จำกัด

บริษัท ฟิสซูที จำกัด

eore Consultants

วิศวกรโครงสร้าง	นายศักดิ์สิน เลิศพนธอักษร สย.10416
วิศวกรไฟฟ้า	นางสาววิภาวรรณ จอมคำสิงห์ สฟภ.5434

สถาปนิก	นายสิริวัตร คำดี ส-สถ.3770
ภูมิสถาปนิก	นายอนันต์ อนันตวงศ์ ก-กส. 276

ผู้แสดงพื้นผิวและระดับ
มาตราส่วน 1:400

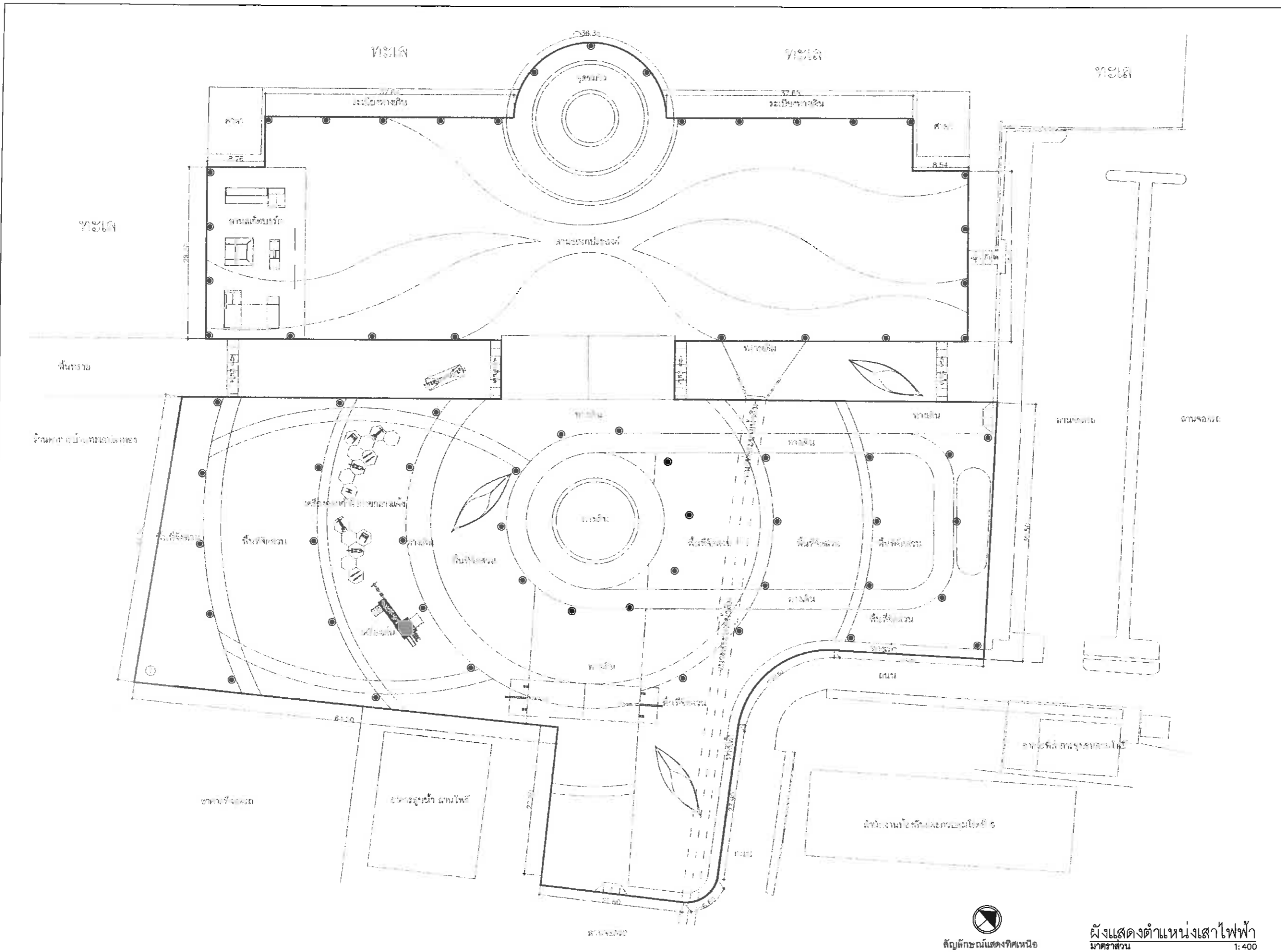

โครงการ
 ปรับปรุงสวนสาธารณะเฉลิมพระเกียรติ
 เมืองพิบูลย์ อำเภอบางละมุง จังหวัดชลบุรี

เห็นชอบ

ผู้ช่วยช่างสำรวจ

สำรวจ

ผู้ช่วยช่างเขียนแบบ

เขียนแบบ

ผู้ช่วยสถาปนิก

สถาปนิก *[Signature]*

หน.ฝ่ายสถาปัตยกรรม

ผู้ช่วยวิศวกรไฟฟ้า

วิศวกรไฟฟ้า *[Signature]*

ผู้ช่วยวิศวกรโยธา

วิศวกรโยธา *[Signature]*

หน.ฝ่ายวิศวกรรมโยธา

ตรวจ

[Signature]

ผอ. ส่วนวิศวกรรมก่อสร้าง

ตรวจ

[Signature]

ผอ. สำนักงานช่าง

ตรวจ

[Signature]

ปลัดเมืองพิบูลย์

อนุมัติ

[Signature]

นายกเมืองพิบูลย์

แบบแสดง

ผังแสดงตำแหน่งเสาไฟฟ้า

สถานที่ปลูกสร้าง เมืองพิบูลย์

แบบเลขที่ 33/2564 **แผ่นที่** LA-006 08

วันที่ 17-01-65 **รวม** 63 แผ่น

ผังแสดงตำแหน่งเสาไฟฟ้า
 มาตรฐาน 1:400

หมายเหตุ : ขนาด ระยะ ตำแหน่ง ลวดลาย และวัสดุ สามารถปรับ
 เปลี่ยนได้ตามความเหมาะสมและความจำเป็นของสภาพหน้างาน โดยวัสดุ
 ประสงค์การใช้งานคงเดิม ไม่ถือว่าเป็นการแก้ไขแบบรูปราชการสัญญา
 ทั้งนี้ต้องได้รับความเห็นชอบจากคณะกรรมการตรวจรับพัสดุ โดยยึดถือ
 ประโยชน์ของทางราชการเป็นสำคัญ



วิศวกรโครงสร้าง	นายกิตติศักดิ์ เจริญพรเอ็งกูร	สย.10416	<i>[Signature]</i>
วิศวกรไฟฟ้า	นางสาววิภากรรณ์ จอมคำสิงห์	สพท.5434	<i>[Signature]</i>

สถาปนิก	นายศิริวัตร คำดี	ส-สท.3770	<i>[Signature]</i>
ภูมิสถาปนิก	นายอนันต์ ฮานัดวงค์	ภ-ภส. 276	<i>[Signature]</i>

สถานที่ปลูกสร้าง	เมืองพิบูลย์
แบบเลขที่	33/2564
แผ่นที่	LA-006 08
วันที่	17-01-65
รวม	63 แผ่น



สำนักงานช่าง
ศาลาว่าการเมืองพิจิตร

โครงการ
ปรับปรุงสวนสาธารณะเฉลิมพระเกียรติ
เมืองพิจิตร อำเภอบางมะยม จังหวัดพิจิตร

เห็นชอบ

ผู้ช่วยช่างสำรวจ
สำรวจ

ผู้ช่วยช่างเขียนแบบ
เขียนแบบ

ผู้ช่วยสถาปนิก
สถาปนิก *(Signature)*
หน.ฝ่ายสถาปัตยกรรม

ผู้ช่วยวิศวกรไฟฟ้า
วิศวกรไฟฟ้า *(Signature)*

ผู้ช่วยวิศวกรโยธา
วิศวกรโยธา *(Signature)*
หน.ฝ่ายวิศวกรรมโยธา

ตรวจ
(Signature)
ผ.ส่วนวิศวกรรมก่อสร้าง

ตรวจ
(Signature)
ผ.สำนักงานช่าง

ตรวจ
(Signature)
ปลัดเมืองพิจิตร

อนุมัติ
(Signature)
นายกเมืองพิจิตร

แบบแสดง
ผังแสดงไม้พุ่มและไม้คลุมดิน

สถานที่ปลูกสร้าง	เมืองพิจิตร
แบบเลขที่ 33/2564	แผ่นที่ 09
LA-007	
วันที่ 17-01-65	รวม 63 แผ่น

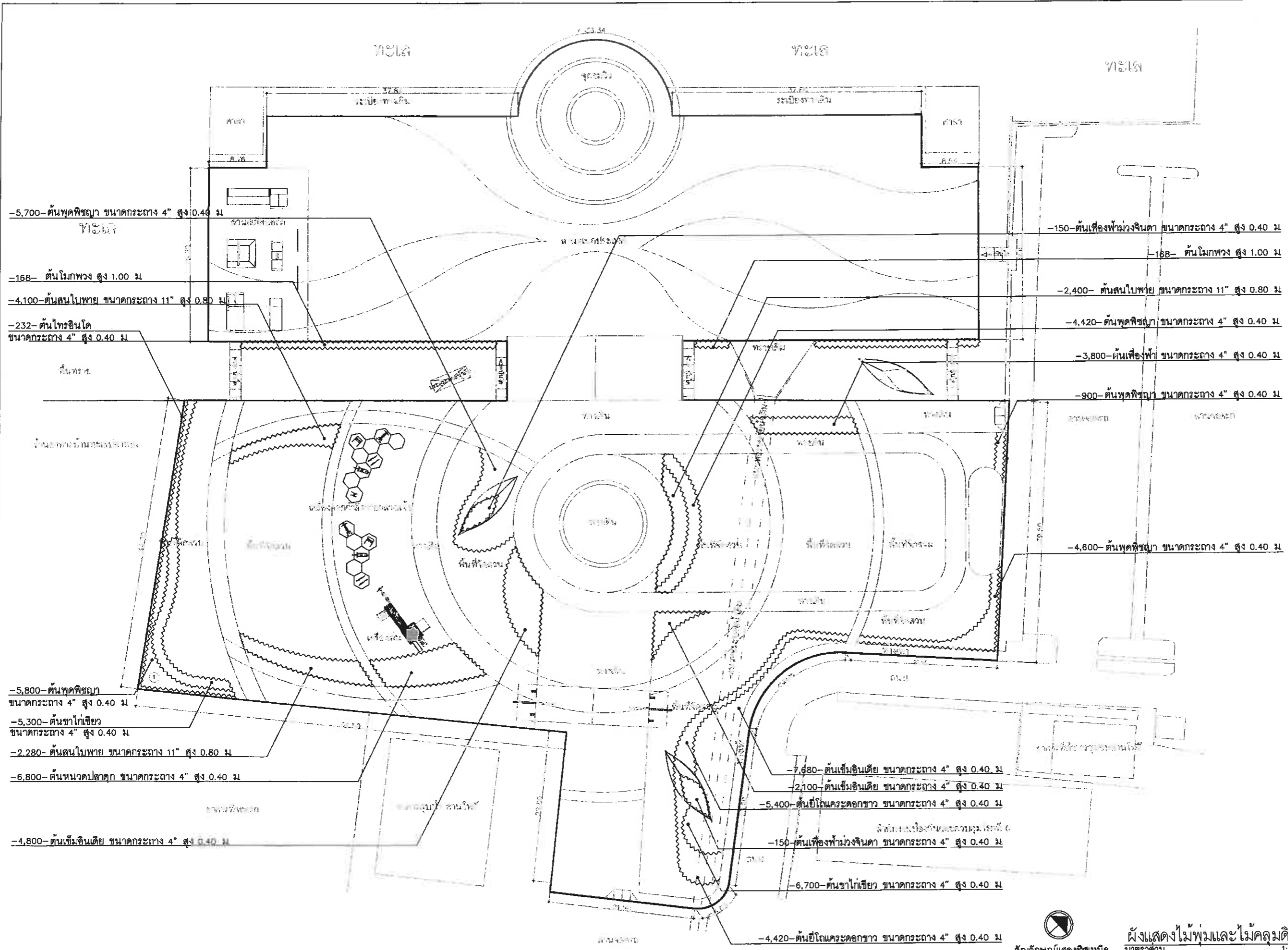

ผังแสดงไม้พุ่มและไม้คลุมดิน
มาตราส่วน 1:400

หมายเหตุ ขนาด ระยะ ตำแหน่ง ลวดลาย และวัสดุ สามารถปรับ
เปลี่ยนได้ตามความเหมาะสมและความจำเป็นของสภาพงานงาน โดยวิศว
ประสงค์การช่างยังคงเดิม ไม่ถือว่าเป็นการแก้ไขแบบรูปราชการสัญญา
ซึ่งนี้ต้องได้รับความเห็นชอบจากคณะกรรมการตรวจรับพัสดุ โดยยึดถือ
ประโยชน์ของทางราชการเป็นสำคัญ

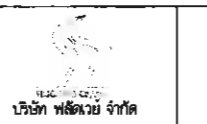

วิศวกร โครงสร้าง	นายศักดิ์เนินดิน เอ็มพธนังกูร สย.10416
วิศวกร ไฟฟ้า	นางสาวศิริภรณ์ จอมคำสิงห์ สทพ.5434

สถาปนิก	นายสิริวัตร คำดี ส-สถ.3770
ภูมิสถาปนิก	นายอนันต์ วัฒนวงศ์ ก-ภส. 276



สำนักงานช่าง
ศาลาว่าการเมืองพิมาย

โครงการ
ปรับปรุงสวนสาธารณะเฉลิมพระเกียรติ
เมืองพิมาย อำเภอบางละมุง จังหวัดนครบุรี

เห็นชอบ

ผู้ช่วยช่างสำรวจ

สำรวจ

ผู้ช่วยช่างเขียนแบบ

เขียนแบบ

ผู้ช่วยสถาปนิก

สถาปนิก *ChMo*

หน้าฝ่ายสถาปัตยกรรม

ผู้ช่วยวิศวกรไฟฟ้า

วิศวกรไฟฟ้า *ai*

ผู้ช่วยวิศวกรโยธา

วิศวกรโยธา *Sont*

หน้าฝ่ายวิศวกรรมโยธา

ตรวจ

[Signature]

ผอ. ส่วนวิศวกรรมก่อสร้าง

ตรวจ

[Signature]

ผอ. สำนักงานช่าง

ตรวจ

[Signature]

ปลัดเมืองพิมาย

อนุมัติ

[Signature]

นายกเมืองพิมาย

แบบแสดง

ผังแสดงไม้ยืนต้น

สถานที่ปลูกสร้าง เมืองพิมาย

แบบเลขที่ 33/2564

LA-008

แผ่นที่

10

วันที่

17-01-65

รวม

63 แผ่น

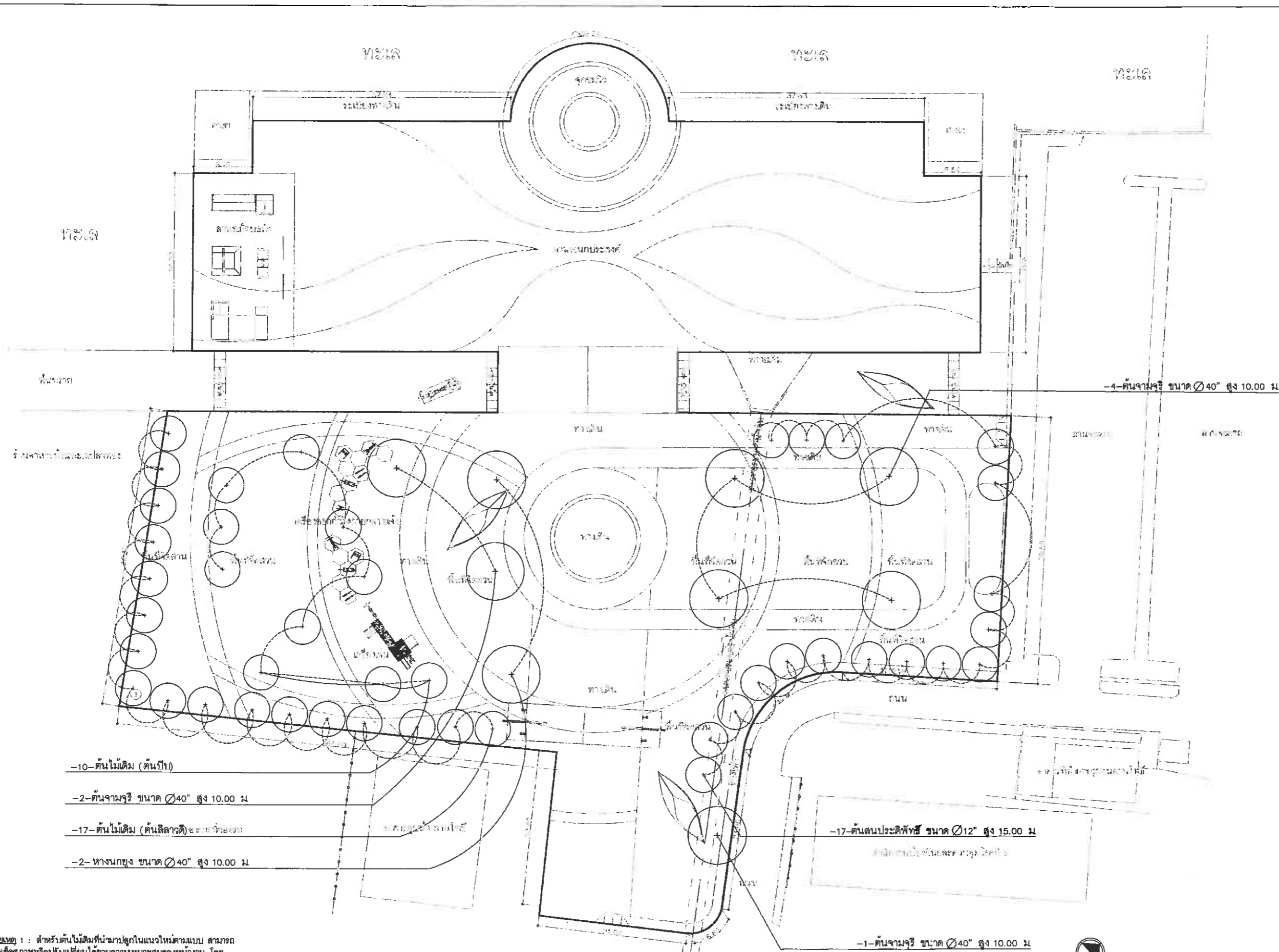

หมายเหตุ 1 : สำหรับต้นไม้เดิมที่นำปลูกในแนวใหม่ตามแบบ สามารถ
ตรวจเช็คสภาพหรือปรับเปลี่ยนได้ตามความเหมาะสมของหน่วยงาน โดย
ต้นไม้เดิมมีจำนวน 174 ต้น ตามแผนผังสำรวจ ได้แก่ ต้นสิลาหวัด ต้น
มะพร้าว ต้นไทรย้อย ต้นปาล์ม เป็นต้น

หมายเหตุ : ขนาด ระยะ ตำแหน่ง สวดลาย และวัสดุ สามารถปรับ
เปลี่ยนได้ตามความเหมาะสมและความจำเป็นของสภาพหน่วยงาน โดยวัสดุ
ประสังค์การใช้งานคงเดิม ไม่ถือว่าเป็นการแก้ไขแบบรายการสัญญา
ทั้งนี้ต้องได้รับความเห็นชอบจากคณะกรรมการตรวจรับวัสดุ โดยยึดถือ
ประโยชน์ของทางราชการเป็นสำคัญ

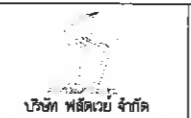

วิศวกรโครงสร้าง นายศักดิ์เนดิน เด็ดหวางชัยพร สย.10416
วิศวกรไฟฟ้า นางสาวสิริภรณ์ จอมคำสิงห์ สพท.5434

สถาปนิก นายสิริวัตร คำดี ส-สถ.3770
ภูมิสถาปนิก นายอนันต์ อนันตวงค์ ก-ภธ. 276

สัญลักษณ์แสดงทิศเหนือ
ผังแสดงไม้ยืนต้น
มาตราส่วน 1:400



สำนักงานช่าง
ศาลาว่าการเมืองพุก

NO.	IMAGE	DESCRIPTION	REMARK	NO.	IMAGE	DESCRIPTION	REMARK
1		สนประดิพัทธ์ ขนาด 12 นิ้ว	—	5		หางนกยูง ขนาด 12 นิ้ว	—
2		จามจุรี ขนาด 40 นิ้ว	—	6		อีโถแคระดอกขาว ขนาดกระถาง 4 นิ้ว	—
3		ต้นกระทิง 6 นิ้ว	—	7		หนวดปลาชุก ขนาดกระถาง 4 นิ้ว	—
4		สนใบพาย กระถาง 11 นิ้ว	—	8		เฟื่องฟ้าม่วงจินดาขนาดกระถาง 4 นิ้ว	—

โครงการ
ปรับปรุงสวนสาธารณะเฉลิมพระเกียรติ
เมืองพุก อำเภอบางละมุง จังหวัดชลบุรี

เห็นชอบ

ผู้ช่วยช่างสำรวจ

สำรวจ

ผู้ช่วยช่างเขียนแบบ

เขียนแบบ

ผู้ช่วยสถาปนิก

สถาปนิก

หน.ฝ่ายสถาปัตยกรรม

ผู้ช่วยวิศวกรไฟฟ้า

วิศวกรไฟฟ้า

ผู้ช่วยวิศวกรโยธา

วิศวกรโยธา

หน.ฝ่ายวิศวกรรมโยธา

ตรวจ

ผอ. ส่วนวิศวกรรมก่อสร้าง

ตรวจ

ผอ. สำนักงานช่าง

ตรวจ

ปลัดเมืองพุก

อนุมัติ

นายกเมืองพุก

แบบแสดง

ตารางแสดงพรรณไม้ 1/2

สถานที่ปลูกสร้าง เมืองพุก

แบบเลขที่ 33/2564

LA-009

วันที่ 17-01-65

รวม 63 แผ่น

หมายเหตุ : ขนาด ระยะ ตำแหน่ง ลวดลาย และวัสดุ สามารถปรับ
เปลี่ยนได้ตามความเหมาะสมและความจำเป็นของสภาพหน้างาน โดยวิศวกร
ประสงค์การใช้งานคงเดิม ไม่ถือว่าการแก้ไขแบบรูปราชการสัญญา
ทั้งนี้ต้องได้รับความเห็นชอบจากคณะกรรมการตรวจรับพัสดุ โดยยึดถือ
ประโยชน์ของทางราชการเป็นสำคัญ

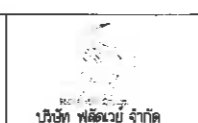

วิศวกรโครงสร้าง นายศักดิ์มนดิน เด็ดพรหมอังกูร สย.10416
วิศวกรไฟฟ้า นางสาวิตรภรณ์ จอมคำสิงห์ สย.5434

สถาปนิก นายสิริวัตร คำดี ส-สถ.3770
ภูมิสถาปนิก นายอนันต์ อำนวยวงศ์ ก-ภส. 276

ตรวจ

ตรวจ

ตรวจ

ตรวจ

ตรวจ

ตรวจ



สำนักการช่าง
ศาลาว่าการเมืองพิทยา

NO.	IMAGE	DESCRIPTION	REMARK
9		พุดพิชญา ขนาดกระถาง 4 นิ้ว	-
10		ขาไก่เขียว ขนาดกระถาง 4 นิ้ว	-
11		โมกพวง	-
12		หญ้านวลน้อย	-

โครงการ
ปรับปรุงสวนสาธารณะเฉลิมพระเกียรติ
เมืองพิทยา อำเภอบางละมุง จังหวัดชลบุรี

เห็นชอบ

ผู้ช่วยช่างสำรวจ

สำรวจ

ผู้ช่วยช่างเขียนแบบ

เขียนแบบ

ผู้ช่วยสถาปนิก

สถาปนิก *QW*

หน. ฝ่ายสถาปัตยกรรม

ผู้ช่วยวิศวกรไฟฟ้า

วิศวกรไฟฟ้า *QW*

ผู้ช่วยวิศวกรโยธา

วิศวกรโยธา *QW*

หน. ฝ่ายวิศวกรรมโยธา

ตรวจ

QW

ผ. ส่วนวิศวกรรมก่อสร้าง

ตรวจ

QW

ผ. สำนักการช่าง

ตรวจ

QW

ปลัดเมืองพิทยา

อนุมัติ

QW

นายกเมืองพิทยา

แบบแสดง

ตารางแสดงพรรณไม้ 2/2

สถานที่ปลูกสร้าง

เมืองพิทยา

แบบเลขที่ 33/2564

แผ่นที่

LA-010

12

วันที่

17-01-65

รวม 63 แผ่น

หมายเหตุ : ขนาด ระยะ ตำแหน่ง ลวดลาย และวัสดุ สามารถปรับ
เปลี่ยนได้ตามความเหมาะสมและความจำเป็นของสภาพหน้างาน โดยวัตถุประสงค์
ประสงค์การใช้งานหลังเดิม ไม่ถือว่าการแก้ไขแบบรูปราชการสัญญา
ซึ่งนี้ต้องได้รับความเห็นชอบจากคณะกรรมการตรวจรับพัสดุ โดยยึดถือ
ประโยชน์ของทางราชการเป็นสำคัญ

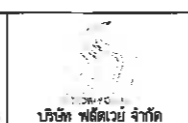

วิศวกรโครงการ นายคำตันจิน เดิศจันทร์อังกูร สย.10416
วิศวกรไฟฟ้า นางสาวจิราภรณ์ จอมคำสิงห์ สพท.5434

สถาปนิก นายธีรวัชร คำดี ๕-๕๓.3770
ภูมิสถาปนิก นายอัมรินทร์ อันทองค์ ๓-๓๗. 276

สถาปนิก นายธีรวัชร คำดี ๕-๕๓.3770

ภูมิสถาปนิก นายอัมรินทร์ อันทองค์ ๓-๓๗. 276

นายธีรวัชร คำดี ๕-๕๓.3770

นายอัมรินทร์ อันทองค์ ๓-๓๗. 276

นายธีรวัชร คำดี ๕-๕๓.3770

นายอัมรินทร์ อันทองค์ ๓-๓๗. 276



สำนักงานช่าง
ศาลาว่าการเมืองพิทahaya

NO.	SYMBOLS	IMAGE	DESCRIPTION	REMARK
1			กระเบื้องพอร์ซเลนสายหินแกรนิต สีเทาขาว ขนาด 0.60x0.60 ม. ทน 2 ซม. รุ่น artifact stone granite 03 anti-slip ของ อารติแพคท์ หรือเทียบเท่า	
2			กระเบื้องพอร์ซเลนสายหินแกรนิต สีเทา ขนาด 0.60x0.60 ม. ทน 2 ซม. รุ่น artifact stone sea 01 anti-slip ของ อารติแพคท์ หรือเทียบเท่า	
3			กระเบื้องพอร์ซเลน แกนหินทรายสีเทา ขนาด 0.60x0.60 ม. ทน 2 ซม. REAL STONE GREY MATT FB RPT R8 ของ ของ Thaisoung หรือเทียบเท่า	
4			กระเบื้องพอร์ซเลน แกนหินทราย/พื้นไฟ สีเทาดำ ขนาด 0.60x0.60 ม. ทน 2 ซม. REAL STONE BLACK MATT FB RPT R8 ของ Thaisoung หรือเทียบเท่า	
5			พื้นเคลือบทำผิว PU เลือกลายหลัง	

โครงการ
ปรับปรุงสวนสาธารณะเฉลิมพระเกียรติ
เมืองพิทahaya อำเภอบางละมุง จังหวัดชลบุรี

เห็นชอบ

ผู้ช่วยช่างสำรวจ

สำรวจ

ผู้ช่วยช่างเขียนแบบ

เขียนแบบ

ผู้ช่วยสถาปนิก

สถาปนิก

หน.ฝ่ายสถาปัตยกรรม

ผู้ช่วยวิศวกรไฟฟ้า

วิศวกรไฟฟ้า

ผู้ช่วยวิศวกรโยธา

วิศวกรโยธา

หน.ฝ่ายวิศวกรรมโยธา

ตรวจ

ผอ. ส่วนวิศวกรรมก่อสร้าง

ตรวจ

ผอ. สำนักงานช่าง

ตรวจ

ปลัดเมืองพิทahaya

อนุมัติ

นายกเมืองพิทahaya

แบบแสดง

ตารางวัสดุพื้นผิว

สถานที่ปลูกสร้าง เมืองพิทahaya

แบบเลขที่ 33/2564 แผ่นที่

LA-011 13

วันที่

17-01-65 รวม 63 แผ่น

หมายเหตุ : ขนาด ระยะ ตำแหน่ง ลวดลาย และวัสดุ สามารถปรับเปลี่ยนได้ตามความเหมาะสมและความจำเป็นของสภาพหน้างาน โดยวัสดุประกอบโครงการใช้งานคงเดิม ไม่ถือว่าเป็นการแก้ไขแบบรายการสัญญา ทั้งนี้ต้องได้รับความเห็นชอบจากคณะกรรมการตรวจรับพัสดุ โดยยึดถือประโยชน์ของทางราชการเป็นสำคัญ



วิศวกรโครงสร้าง	นายศักดิ์เมธิน เลิศพรพาณิชย์กุล สย.10416	สถาปนิก	นายจิรวิทย์ คำดี ส-สถ.3770
วิศวกรไฟฟ้า	นางสาวสิริภรณ์ จอมคำสิงห์ สฟก.5434	ภูมิสถาปนิก	นายอนันต์ อนันตวงค์ ก-ภส. 276



รายละเอียดการปลูกพรรณไม้

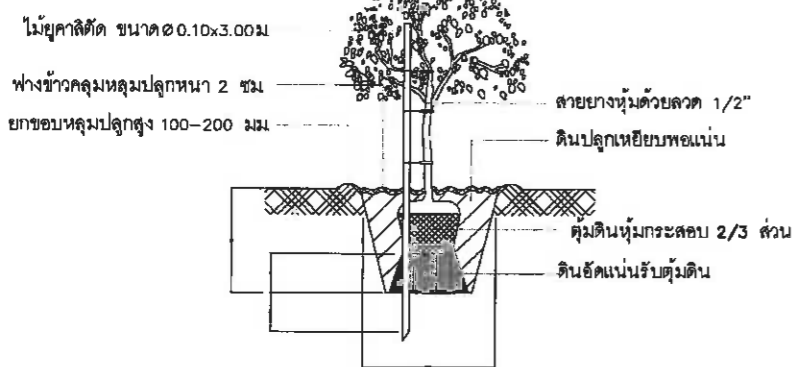
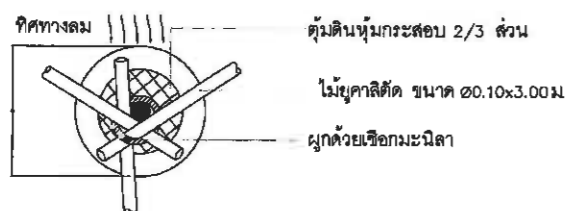
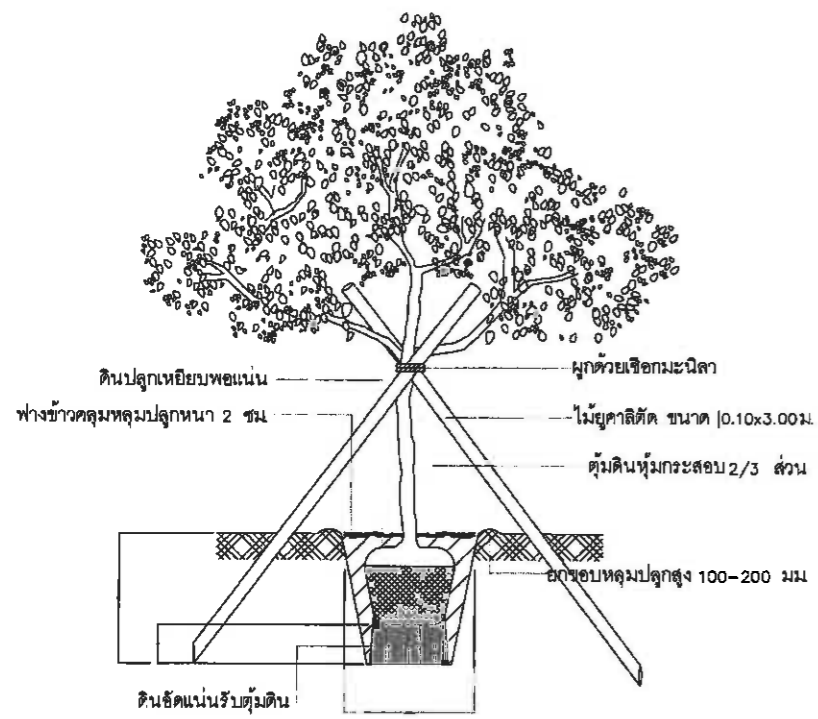

รูปตัดการปลูกต้นไม้ยืนต้นขนาดเล็กหรือไม้พุ่มขนาดเล็ก

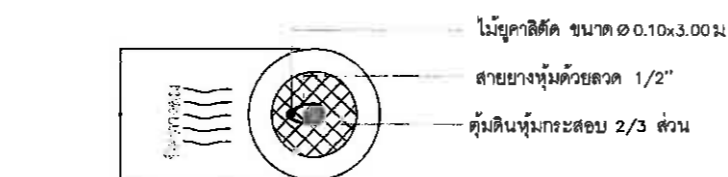
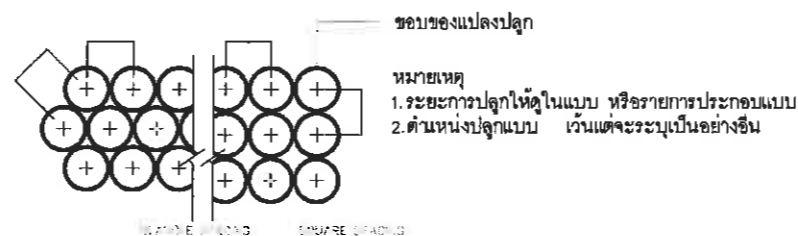
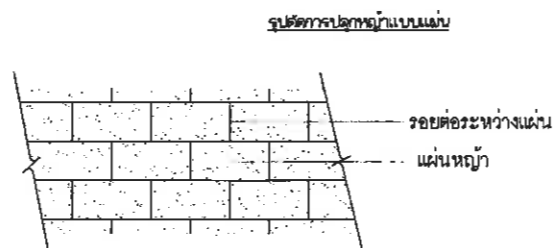
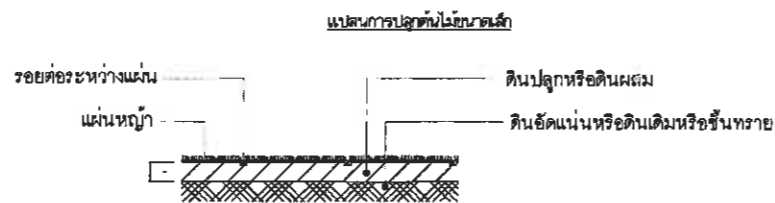

รูปตัดการปลูกต้นไม้ยืนต้นขนาดเล็กหรือไม้พุ่มขนาดเล็ก

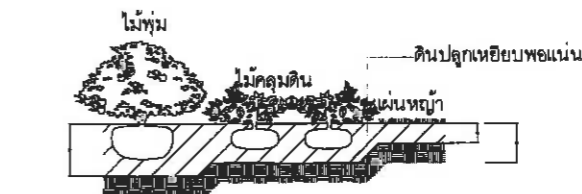
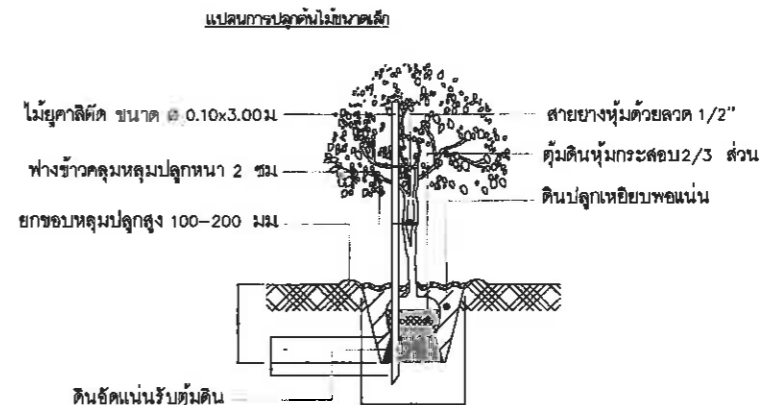

หมายเหตุ : ขนาด ระยะ ตำแหน่ง ลวดลาย และวัสดุ สามารถปรับเปลี่ยนได้ตามความเหมาะสมและความจำเป็นของสภาพหน้างาน โดยวัสดุประสงค์การใช้งานคงเดิม ไม้ถือว่าเป็นการแก้ไขแบบรูปรายการสัญญา ทั้งนี้ต้องได้รับความเห็นชอบจากคณะกรรมการตรวจรับพัสดุ โดยยึดถือประโยชน์ของทางราชการเป็นสำคัญ



วิศวกรโครงสร้าง	นายศักดิ์เนินดิน ใจศิริธนย์สุร ฝย.10416
วิศวกรไฟฟ้า	นางสาวสิริภรณ์ จอมคำสิงห์ สฟท.5434

สถาปนิก	นายปิรวัฒน์ คำดี ส-สถ.3770
ภูมิสถาปนิก	นายอานันต์ อนันตวงค์ ก-ภส. 276

โครงการ
ปรับปรุงสวนสาธารณะเฉลิมพระเกียรติ
เมืองพัทยา อำเภอบางละมุง จังหวัดชลบุรี

เห็นชอบ

ผู้ช่วยช่างสำรวจ

สำรวจ

ผู้ช่วยช่างเขียนแบบ

เขียนแบบ

ผู้ช่วยสถาปนิก

สถาปนิก

หน.ฝ่ายสถาปัตยกรรม

ผู้ช่วยวิศวกรไฟฟ้า

วิศวกรไฟฟ้า

ผู้ช่วยวิศวกรโยธา

วิศวกรโยธา

หน.ฝ่ายวิศวกรรมโยธา

ตรวจ

ผอ. ส่วนวิศวกรรมก่อสร้าง

ตรวจ

ผอ. สำนักงานช่าง

ตรวจ

ปลัดเมืองพัทยา

อนุมัติ

นายกเมืองพัทยา

แบบแสดง

รายละเอียดการปลูกพรรณไม้

สถานที่ปลูกสร้าง

เมืองพัทยา

แบบเลขที่ 33/2564

LA-012

แผ่นที่ 14

วันที่ 17-01-65

รวม 63 แผ่น



สำนักการช่าง
ศาลาว่าการเมืองพัยยา

โครงการ

ปรับปรุงสวนสาธารณะเฉลิมพระเกียรติ
เมืองพัยยา อำเภอบางละมุง จังหวัดชลบุรี

เห็นชอบ

ผู้ช่วยช่างสำรวจ

สำรวจ

ผู้ช่วยช่างเขียนแบบ

เขียนแบบ

ผู้ช่วยสถาปนิก

สถาปนิก

หน.ฝ่ายสถาปัตยกรรม

ผู้ช่วยวิศวกรไฟฟ้า

วิศวกรไฟฟ้า

ผู้ช่วยวิศวกรโยธา

วิศวกรโยธา

หน.ฝ่ายวิศวกรรมโยธา

ตรวจ

[Signature]

ผอ. ส่วนวิศวกรรมก่อสร้าง

ตรวจ

[Signature]

ผอ. สำนักการช่าง

ตรวจ

[Signature]

ปลัดเมืองพัยยา

อนุมัติ

[Signature]

นายกเมืองพัยยา

แบบแสดง

แบบขยายภายในสวนสาธารณะ 1/2

สถานที่ปลูกสร้าง เมืองพัยยา

แบบเลขที่ 33/2564

LA-013

แผ่นที่

15

วันที่

17-01-65

รวม

63 แผ่น

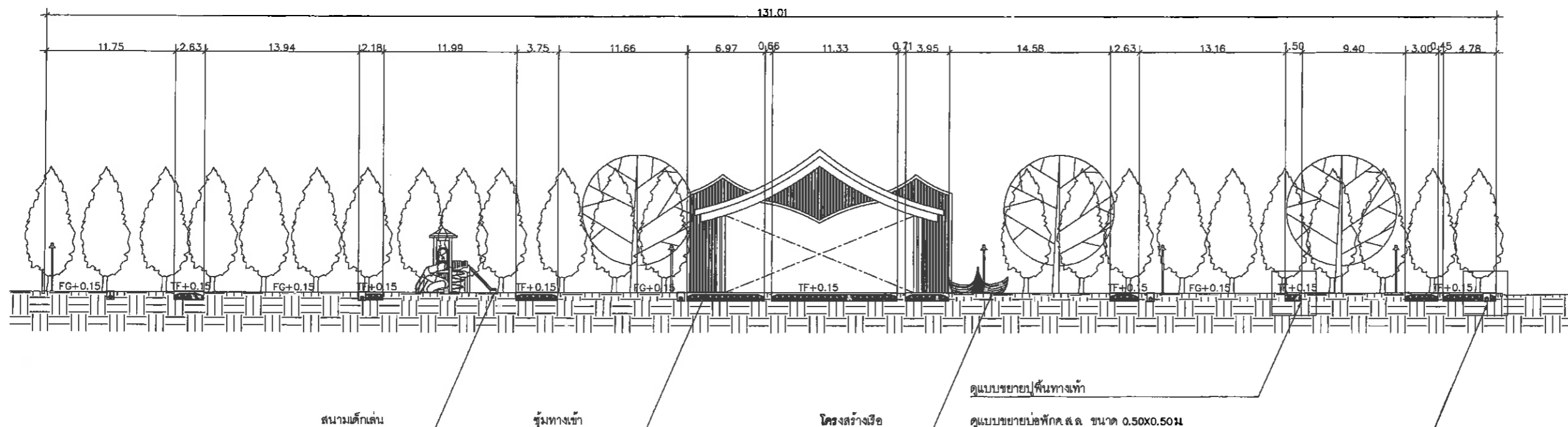

รูปตัดสวนสาธารณะ A
มาตราส่วน 1:300

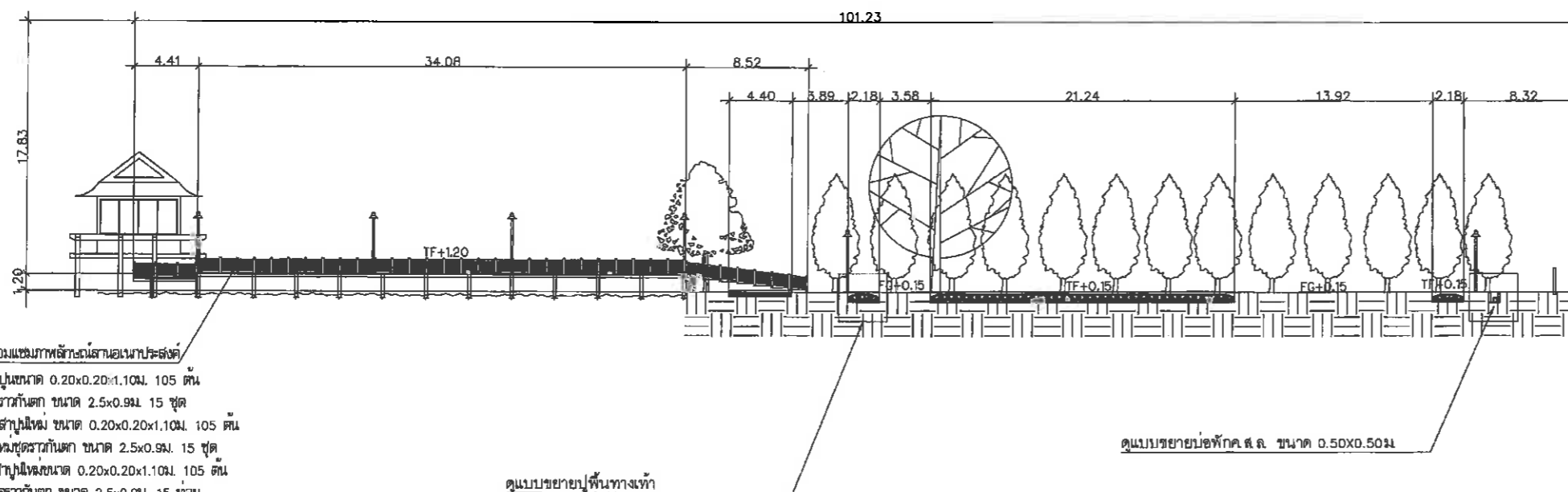

รูปตัดสวนสาธารณะ B
มาตราส่วน 1:300

งานปรับปรุงซ่อมแซมภาพัดสวนสาธารณะ

- 1.1 งานซื้อเสาปูนขนาด 0.20x0.20x1.10ม. 105 ต้น
 - 1.2 งานซื้อชุดราวกันตก ขนาด 2.5x0.9ม. 15 ชุด
 - 1.3 งานสร้างเสาปูนใหม่ ขนาด 0.20x0.20x1.10ม. 105 ต้น
 - 1.4 งานสร้างโคมชุดราวกันตก ขนาด 2.5x0.9ม. 15 ชุด
 - 1.5 งานทำลิ้นเสาปูนใหม่ขนาด 0.20x0.20x1.10ม. 105 ต้น
 - 1.6 งานทำลิ้นชุดราวกันตก ขนาด 2.5x0.9ม. 15 ชุด
 - 1.7 งานซ่อมแซมศาลา 1 งาน
- งานทำลิ้นเสาปูนใหม่และยก
- เก็บงานปูนบ่มพร้อมทำลิ้น

ดูแบบขยายปูพื้นทางเท้า

ดูแบบขยายบ่อพักค.ล. ขนาด 0.50x0.50ม

หมายเหตุ : ขนาด ระยะ ตำแหน่ง ลวดลาย และวัสดุ สามารถปรับเปลี่ยนได้ตามความเหมาะสมและความจำเป็นของสภาพหน้างาน โดยยึดดูประกาศการช่างงานคงเดิม ไม่ถือว่าการแก้ไขแบบรูปราชการสัญญาซึ่งมีต้องได้รับความเห็นชอบจากคณะกรรมการตรวจรับพัสดุ โดยยึดถือประโยชน์ของทางราชการเป็นสำคัญ

บริษัท ฟิสูท เทคโนโลยี จำกัด	บริษัท ฟิสูท เทคโนโลยี จำกัด	CORE CONSULTANTS

วิศวกรโครงสร้าง	นายศักดิ์นรินทร์ เดิศจันทร์อังกูร สย.10416	สถาปนิก	นายสิริวัตร คำดี ส-สค.3770
วิศวกรไฟฟ้า	นางสาวสิริภรณ์ ออมคำสิงห์ สฟค.5434	ภูมิสถาปนิก	นายอนันต์ อนันตวงค์ ก-กส. 276



โครงการ
ปรับปรุงสวนสาธารณะเฉลิมพระเกียรติ
เมืองพัทยา อำเภอบางละมุง จังหวัดชลบุรี

เห็นชอบ

ผู้ช่วยช่างสำรวจ

สำรวจ

ผู้ช่วยช่างเขียนแบบ

เขียนแบบ

ผู้ช่วยสถาปนิก

สถาปนิก *[Signature]*
หน.ฝ่ายสถาปัตยกรรม

ผู้ช่วยวิศวกรไฟฟ้า

วิศวกรไฟฟ้า *[Signature]*

ผู้ช่วยวิศวกรโยธา

วิศวกรโยธา *[Signature]*

หน.ฝ่ายวิศวกรรมโยธา

ตรวจ

[Signature]

ผอ.ส่วนวิศวกรรมก่อสร้าง

ตรวจ

[Signature]

ผอ.สำนักงานช่าง

ตรวจ

[Signature]

ปลัดเมืองพัทยา

อนุมัติ

[Signature]

นายกเมืองพัทยา

แบบแสดง

แบบขยายภายในสวนสาธารณะ 2/2

สถานที่ปลูกสร้าง เมืองพัทยา

แบบเลขที่ 33/2564 แผ่นที่

LA-014 16

วันที่

17-01-65 รวม 63 แผ่น

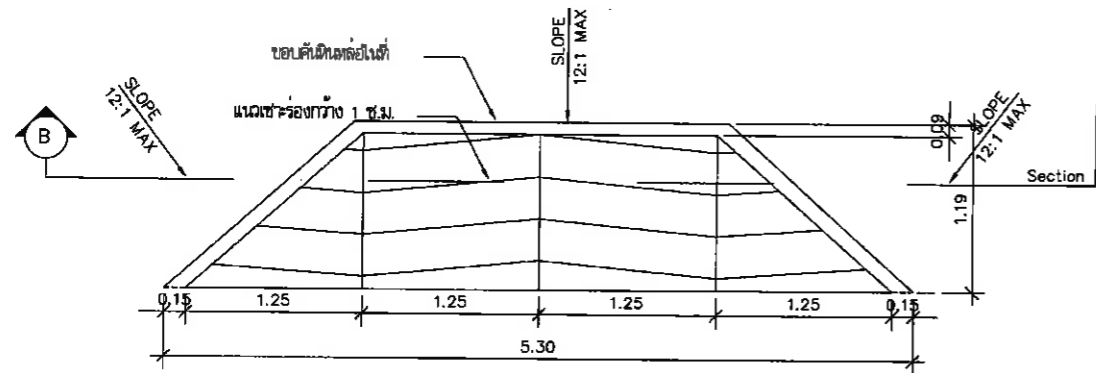

แบบขยายทางลาด
มาตราส่วน 1:50

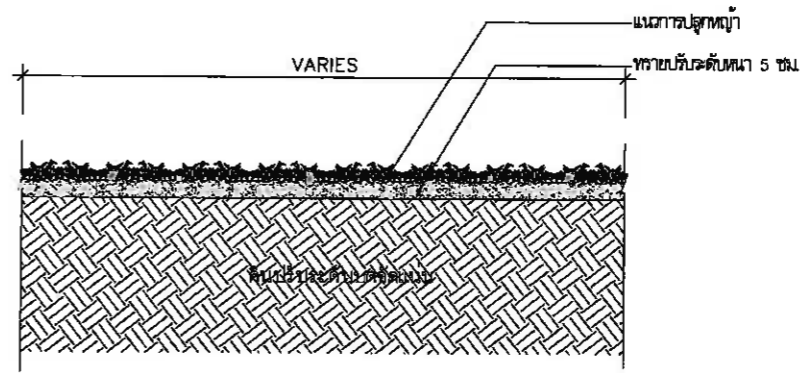

แบบขยายรูปตัดบริเวณพื้นที่ปลูกหญ้า
มาตราส่วน 1:25

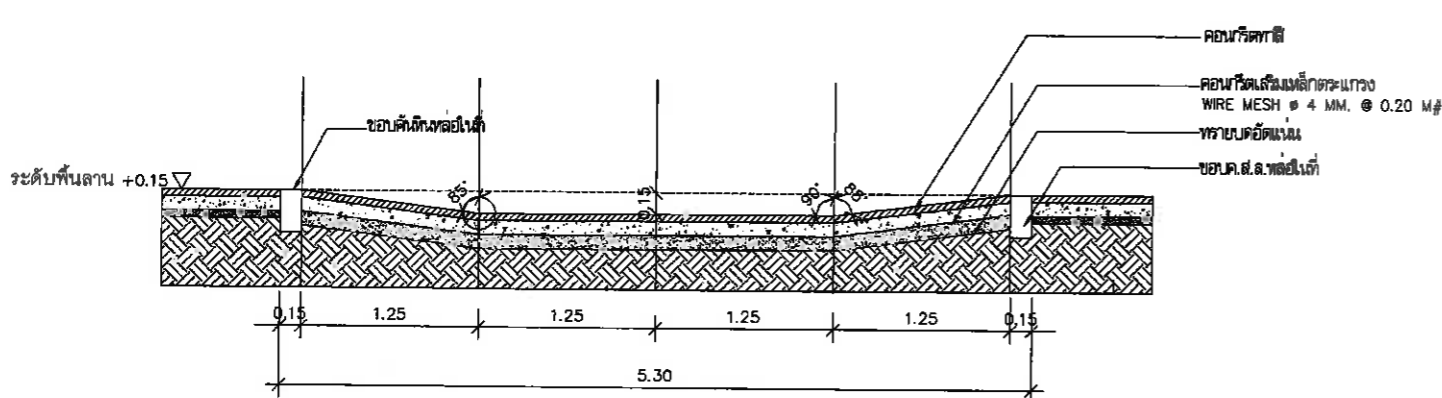

รูปตัดทางลาด
มาตราส่วน 1:50

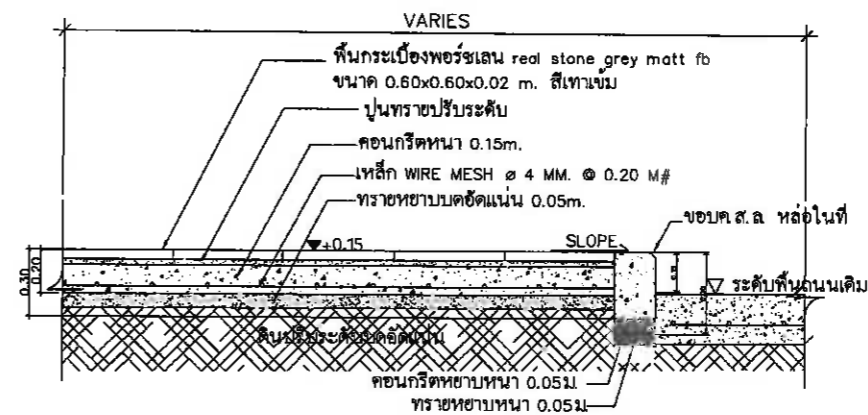

แบบขยายปูพื้นทางเท้า
มาตราส่วน 1:25

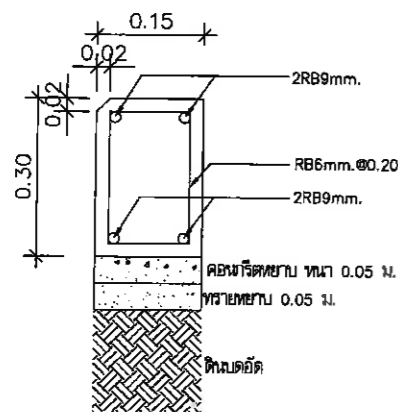

แบบขยายขอบค.ส.ล.หล่อในที่
มาตราส่วน 1:25

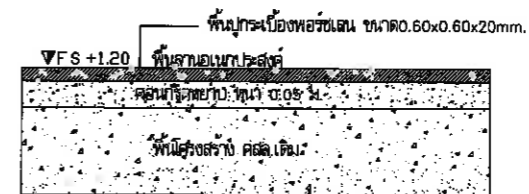
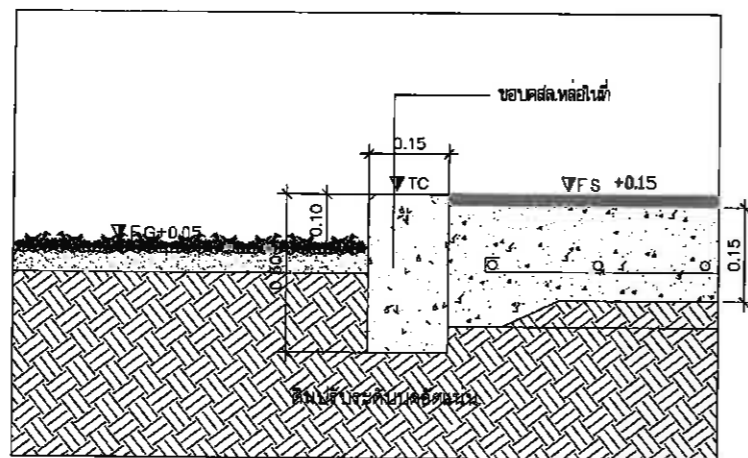

แบบขยายปูพื้นบนลานเดิม
มาตราส่วน 1:25

**หมายเหตุ
ก่อนดำเนินการติดตั้งให้ผู้รับจ้างเส้นรอบรูปแบบรายละเอียดการติดตั้งให้ได้รับความเห็น
ชอบจากคณะกรรมการตรวจรับพัสดุ โดยยึดถือประโยชน์ทางราชการเป็นสำคัญ

หมายเหตุ : ขนาด ระยะ ตำแหน่ง ลวดลาย และวัสดุ สามารถปรับเปลี่ยนได้ตามความเหมาะสมและความจำเป็นของสภาพหน้างาน โดยวิศวกร
ประสงค์การใช้งานคงเดิม ไม่ถือว่าเป็นการแก้ไขแบบรูปราชการสัญญา
ซึ่งไม่ต้องได้รับความเห็นชอบจากคณะกรรมการตรวจรับพัสดุ โดยยึดถือ
ประโยชน์ของทางราชการเป็นสำคัญ



วิศวกรโครงสร้าง	นายศักดิ์นรินทร์ เลิศพรอนันต์กุล สย.10416
วิศวกรไฟฟ้า	นางสาวสิริภรณ์ จอมคำสิงห์ สพท.5434

สถาปนิก	นายธีรวัชร คำดี ส-สค.3770
ภูมิสถาปนิก	นายอานันต์ อัมมตวงศ์ ก-กส. 276



สำนักงานช่าง
ศาลาว่าการเมืองพัทยา

โครงการ

ปรับปรุงสวนสาธารณะเฉลิมพระเกียรติ
เมืองพัทยา อำเภอบางละมุง จังหวัดชลบุรี

เห็นชอบ

ผู้ช่วยช่างสำรวจ

สำรวจ

ผู้ช่วยช่างเขียนแบบ

เขียนแบบ

ผู้ช่วยสถาปนิก

สถาปนิก

หน้าฝ่ายสถาปัตยกรรม

ผู้ช่วยวิศวกรไฟฟ้า

วิศวกรไฟฟ้า

ผู้ช่วยวิศวกรโยธา

วิศวกรโยธา

หน้าฝ่ายวิศวกรรมโยธา

ตรวจ

หน้าฝ่ายวิศวกรรมก่อสร้าง

ตรวจ

หน้าฝ่ายช่าง

หน้าฝ่ายช่าง

หน้าฝ่ายช่าง

หน้าฝ่ายช่าง

หน้าฝ่ายช่าง

หน้าฝ่ายช่าง

หน้าฝ่ายช่าง

หน้าฝ่ายช่าง

หน้าฝ่ายช่าง

หน้าฝ่ายช่าง

หน้าฝ่ายช่าง

หน้าฝ่ายช่าง

หน้าฝ่ายช่าง

หน้าฝ่ายช่าง

หน้าฝ่ายช่าง

หน้าฝ่ายช่าง

หน้าฝ่ายช่าง

หน้าฝ่ายช่าง

หน้าฝ่ายช่าง

หน้าฝ่ายช่าง

หน้าฝ่ายช่าง

หน้าฝ่ายช่าง

หน้าฝ่ายช่าง

หน้าฝ่ายช่าง

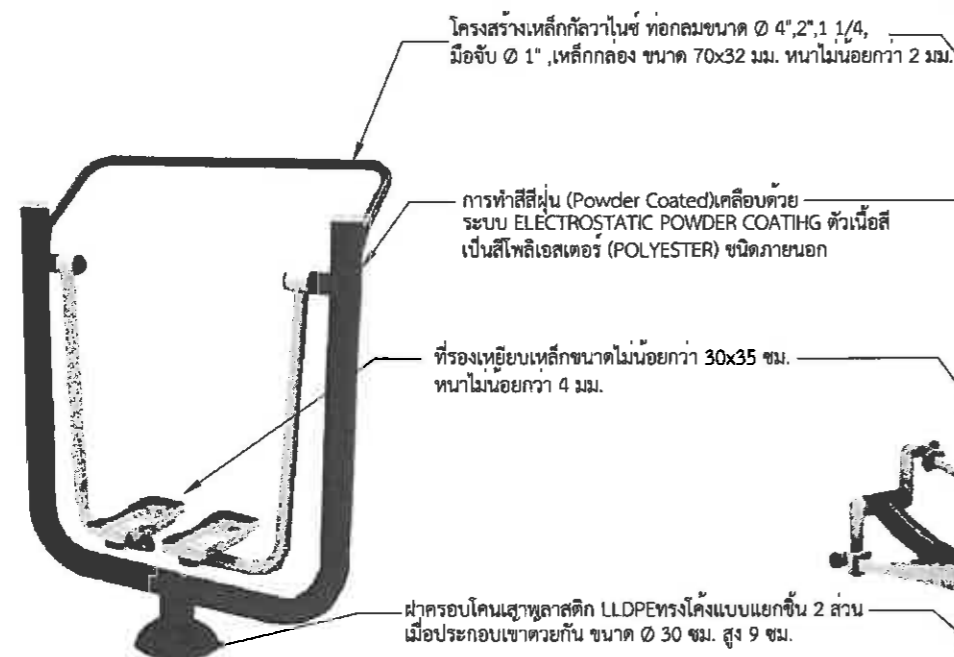

ขนาด : 46 x 110 x 143 CM.

เครื่องออกกำลังกายกลางแจ้ง ชุดอุปกรณ์ เดินอากาศ

เบาะนั่ง/พนักพิงเหล็กขนาดไม่น้อยกว่า 32x30 ซม. หน้าไม้น้อยกว่า 2 มม.

ปลอกมือจับยางสังเคราะห์แบบนิ่มทรงกระบอกความยาวไม่น้อยกว่า 15 ซม. ด้านปลายปิดมีขอบกันมือเลื่อนหลุดขนาด 5.5 ซม. ด้านปลายเปิดมีขอบกันมือหลุดขนาด 5 ซม. มีเสนูนเพื่อรองรับการจับที่กระชับโดยรอบไม่น้อยกว่า 6 เส้น



ขนาด : 88 x 122 x 78 CM.

เครื่องออกกำลังกาย กลางแจ้ง ชุดอุปกรณ์
บริหารแขน หน้าท้อง แบบโยก กรวยเขียง

หมายเหตุ : ขนาด ระยะ ตำแหน่ง ลวดลาย และวัสดุ สามารถปรับเปลี่ยนได้ตามความเหมาะสมและความจำเป็นของสภาพหน้างาน โดยวัตถุประสงค์การใช้งานคงเดิม ไม่ถือว่าเป็นการแก้ไขแบบรูปราชการสัญญา ทั้งนี้ต้องได้รับความเห็นชอบจากคณะกรรมการตรวจรับพัสดุ โดยยึดถือประโยชน์ของทางราชการเป็นสำคัญ

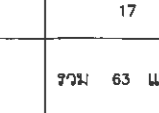
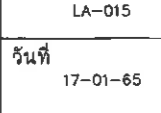
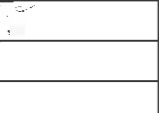
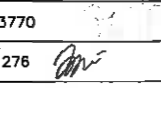
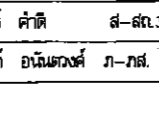
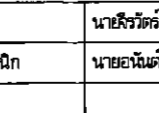
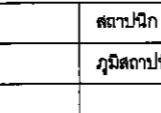
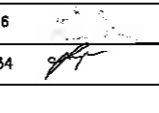
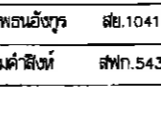
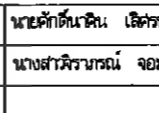
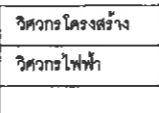

ขนาด : 50 x 110 x 148 CM.

เครื่องออกกำลังกายกลางแจ้ง ชุดอุปกรณ์
บริหารขา เข่า แขน หัวไหล่

โครงสร้างเหล็กกล้าไร้สนิม ท่อกลมขนาด 4", 2", 1 1/4", มือจับ 1", เหล็กกลวง ขนาด 70x32 มม. หน้าไม้น้อยกว่า 2 มม.

ปลอกมือจับยางสังเคราะห์แบบนิ่มทรงกระบอกความยาวไม่น้อยกว่า 15 ซม. ด้านปลายปิดมีขอบกันมือเลื่อนหลุดขนาด 5.5 ซม. ด้านปลายเปิดมีขอบกันมือหลุดขนาด 5 ซม. มีเสนูนเพื่อรองรับการจับที่กระชับโดยรอบไม่น้อยกว่า 6 เส้น

แผ่นกรอบโคนเสาพลาสติก LLDPEทรงโค้งแบบแยกชิ้น 2 ส่วน เมื่อประกอบเข้าด้วยกัน ขนาด 30 ซม. สูง 9 ซม.

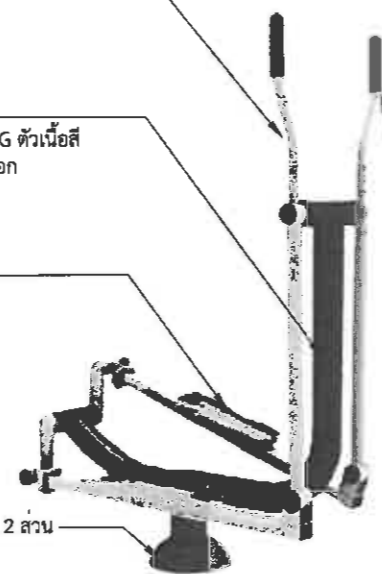

ขนาด : 80 x 105 x 150 CM.

เครื่องออกกำลังกายกลางแจ้ง ชุดอุปกรณ์
นวดหลัง แบบผสม แนวตั้ง แนวนอน

ยางกันกระแทกยูรีเทนไฮยูริเทรนทรงกระบอกขนาด 5 ซม. สูง 2.5 ซม.

ทำสีฝุ่น (Powder Coated) เคลือบด้วยระบบ ELECTROSTATIC POWDER COATING ด้วเนื้อสีเป็นสีโพลีเอสเตอร์ (POLYESTER) ชนิดภายนอก

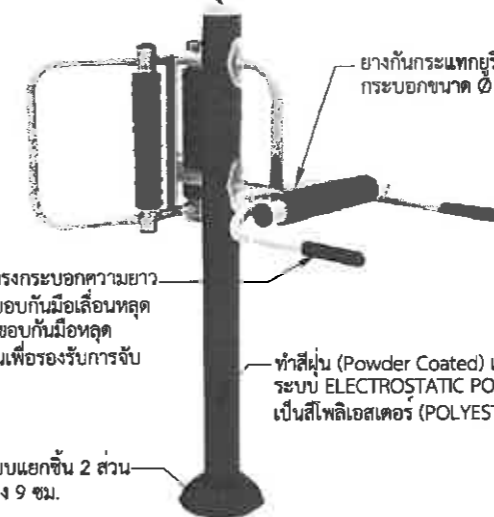

ขนาด : 106 x 111 x 200 CM.

เครื่องออกกำลังกาย กลางแจ้ง ชุดอุปกรณ์
บริหารแขน หน้าท้อง แบบบาร์โหน

ที่รองเหยียบเหล็กขนาดไม่น้อยกว่า 30x35 ซม. หน้าไม้น้อยกว่า 4 มม.

แผ่นกรอบโคนเสาพลาสติก LLDPEทรงโค้งแบบแยกชิ้น 2 ส่วน เมื่อประกอบเข้าด้วยกัน ขนาด 30 ซม. สูง 9 ซม.

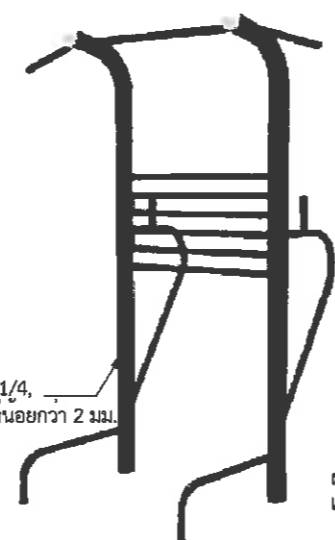

ขนาด 85 x 120 x 150 CM.

เครื่องออกกำลังกายกลางแจ้ง ชุดอุปกรณ์ บริหารขา
น่อง สะโพก แบบยื่นเท้า คู่

โครงสร้างเหล็กกล้าไร้สนิม ท่อกลมขนาด 4", 2", 1 1/4", มือจับ 1", เหล็กกลวง ขนาด 70x32 มม. หน้าไม้น้อยกว่า 2 มม.

ทำสีฝุ่น (Powder Coated) เคลือบด้วยระบบ ELECTROSTATIC POWDER COATING ด้วเนื้อสีเป็นสีโพลีเอสเตอร์ (POLYESTER) ชนิดภายนอก

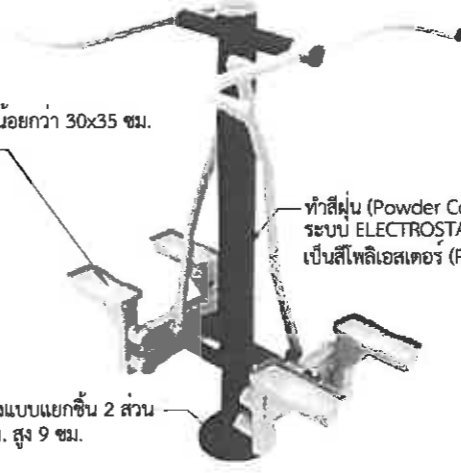

สถานที่ปลูกสร้าง เมืองพัทยา

แบบเลขที่ 33/2564

LA-015

วันที่ 17-01-65

แผ่นที่ 17

รวม 63 แผ่น

วันที่ 17-01-65

รวม 63 แผ่น



สำนักงานช่าง
ศาลาว่าการเมืองพัยทยา

โครงการ

ปรับปรุงสวนสาธารณะเฉลิมพระเกียรติ
เมืองพัยทยา อำเภอบางละมุง จังหวัดชลบุรี

เห็นชอบ

ผู้ช่วยช่างสำรวจ

สำรวจ

ผู้ช่วยช่างเขียนแบบ

เขียนแบบ

ผู้ช่วยสถาปนิก

สถาปนิก

หน.ฝ่ายสถาปัตยกรรม

ผู้ช่วยวิศวกรไฟฟ้า

วิศวกรไฟฟ้า

ผู้ช่วยวิศวกรโยธา

วิศวกรโยธา

หน.ฝ่ายวิศวกรรมโยธา

ตรวจ

[Signature]

ผอ.ส่วนวิศวกรรมก่อสร้าง

ตรวจ

[Signature]

ผอ.สำนักงานช่าง

ตรวจ

[Signature]

ปลัดเมืองพัยทยา

อนุมัติ

[Signature]

นายกเมืองพัยทยา

แบบแสดง

แบบแสดงเครื่องออกกำลังกายกลางแจ้ง 2/2

สถานที่ปลูกสร้าง เมืองพัยทยา

แบบเลขที่ 33/2564

LA-016

แผ่นที่

18

วันที่

17-01-65

รวม

63 แผ่น



ขนาด : 140 x 140 x 135 CM.

เครื่องออกกำลังกาย กลางแจ้ง ชุดอุปกรณ์
บริหารเอว สะโพก บิดเอว 3 ที่ มือจับกลม



ขนาด : 66 x 132 x 119 CM.

เครื่องออกกำลังกาย กลางแจ้ง ชุดอุปกรณ์
บริหารเท้า ขา สะโพก แบบลู่วิ่งเดี่ยว

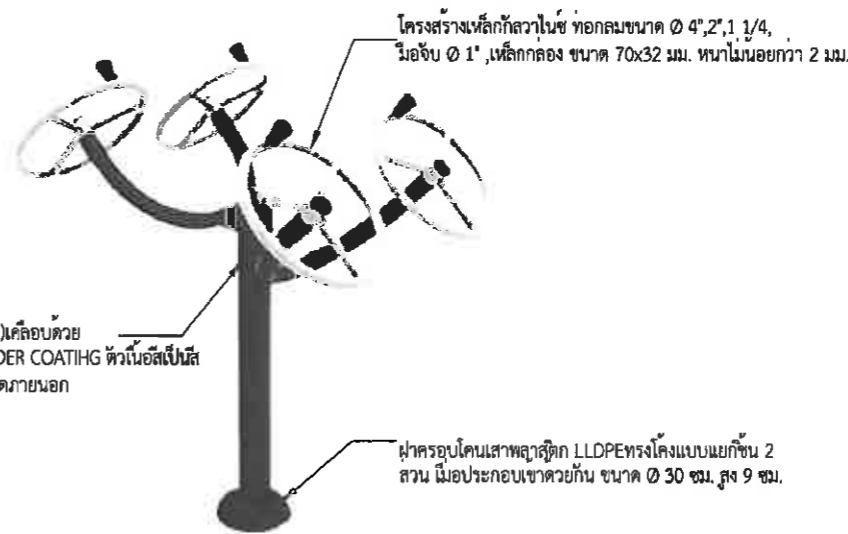

ขนาด : 105 x 130 x 150 CM.

เครื่องออกกำลังกาย กลางแจ้ง ชุดอุปกรณ์
บริหารมือ แขน หัวไหล่ แบบล้อยหมุนเหล็ก

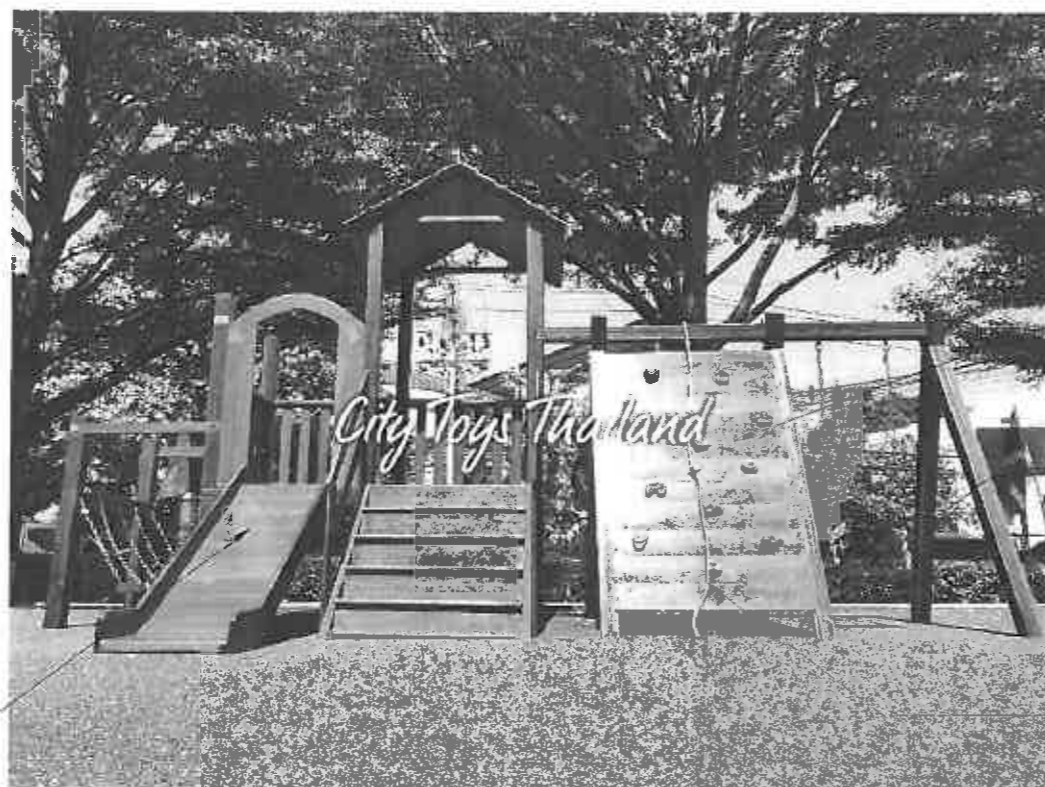

เครื่องเล่นสนาม Size: 7.40*11.00*3.70 m.

หมายเหตุ : ขนาด ระยะ ตำแหน่ง ลวดลาย และวัสดุ สามารถปรับ
เปลี่ยนได้ตามความเหมาะสมและความจำเป็นของสภาพหน้างาน โดยวัสดุ
ประสงค์การใช้งานคงเดิม ไม่ถือว่าเป็นการแก้ไขแบบรูปราชการสัญญา
ซึ่งนี้ต้องได้รับความเห็นชอบจากคณะกรรมการตรวจรับพัสดุ โดยยึดถือ
ประโยชน์ของทางราชการเป็นสำคัญ



วิศวกรโครงสร้าง	นายศักดิ์มนดิน เจริญพงษ์เจริญ	สย.10416
วิศวกรไฟฟ้า	นางสาววิมลวรรณ จอมคำสิงห์	สพท.5434

สถาปนิก	นายสิริวัตร คำดี	ส-สค.3770
ภูมิสถาปนิก	นายอนันต์ อนุชิตวงศ์	ภ-ภส. 276

วันที่	17-01-65
--------	----------

รวม	63 แผ่น
-----	---------



สำนักงานช่าง
ศาลาว่าการเมืองพิมาย

โครงการ

ปรับปรุงสวนสาธารณะเฉลิมพระเกียรติ
เมืองพิมาย อำเภอบางละมุง จังหวัดชลบุรี

เห็นชอบ

ผู้ช่วยช่างสำรวจ

สำรวจ

ผู้ช่วยช่างเขียนแบบ

เขียนแบบ

ผู้ช่วยสถาปนิก

สถาปนิก *[Signature]*

หน. ฝ่ายสถาปัตยกรรม

ผู้ช่วยวิศวกรไฟฟ้า

วิศวกรไฟฟ้า *[Signature]*

ผู้ช่วยวิศวกรโยธา

วิศวกรโยธา *[Signature]*

หน. ฝ่ายวิศวกรรมโยธา

ตรวจ

[Signature]

ผอ. ส่วนวิศวกรรมก่อสร้าง

ตรวจ

[Signature]

ผอ. สำนักงานช่าง

ตรวจ

[Signature]

ปลัดเมืองพิมาย

อนุมัติ

[Signature]

นายกเมืองพิมาย

แบบแสดง

แบบแสดงทัศนียภาพ 1/2

สถานที่ปลูกสร้าง

เมืองพิมาย

แบบเลขที่ 33/2564
LA-017

แผ่นที่
19

วันที่

17-01-65

รวม 63 แผ่น

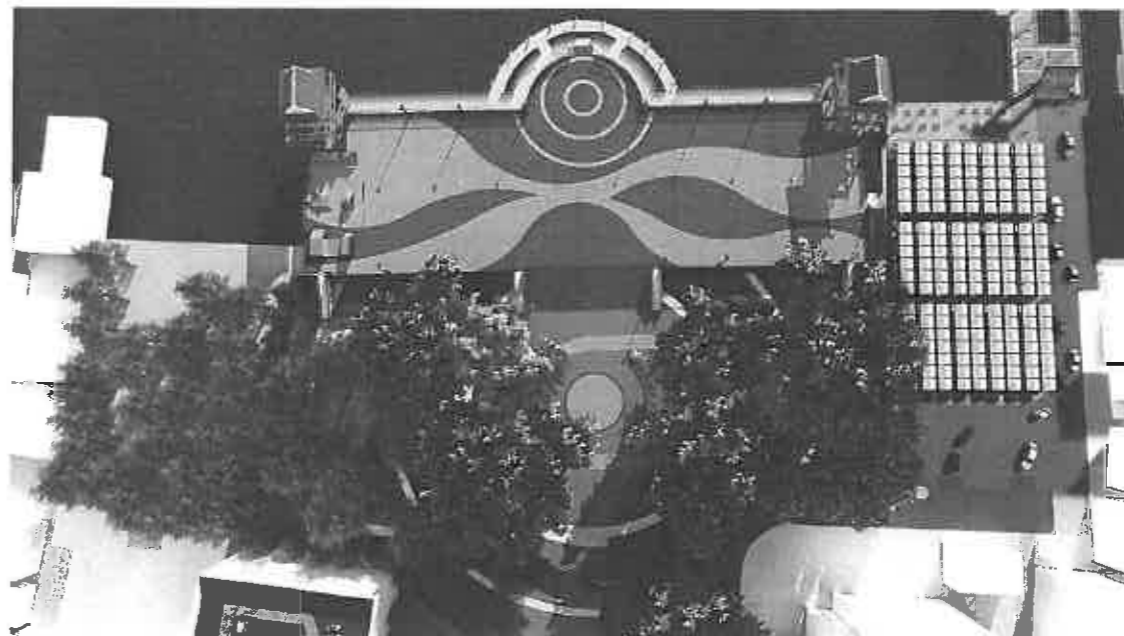
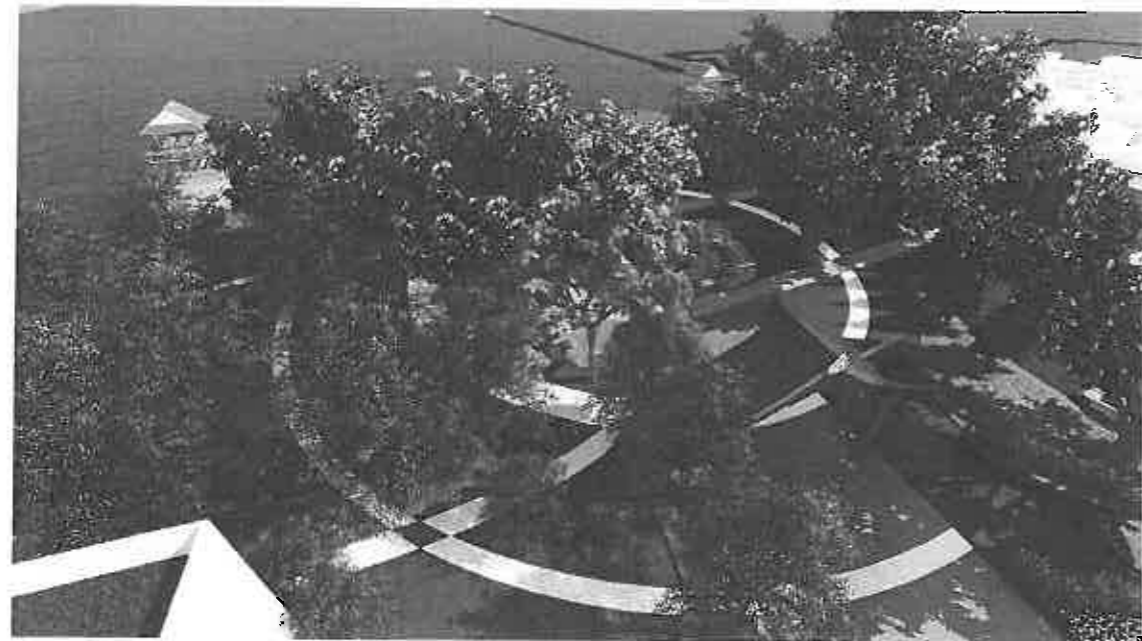

ภาพ PERSPECTIVE

หมายเหตุ : ขนาด ระยะ ตำแหน่ง ลวดลาย และวัสดุ สามารถปรับ
เปลี่ยนได้ตามความเหมาะสมและความจำเป็นของสภาพหน้างาน โดยวัตถุประสงค์
ประสงค์การใช้งานคงเดิม ไม่ถือว่าการแก้ไขแบบรูปราชการสัญญา
ซึ่งมีต้องได้รับความเห็นชอบจากคณะกรรมการตรวจรับพัสดุ โดยยึดถือ
ประโยชน์ของทางราชการเป็นสำคัญ



วิศวกรโครงสร้าง	นายศักดิ์นรินทร์ เจริญพงษ์	สย.10416	<i>[Signature]</i>
วิศวกรไฟฟ้า	นางสาววิมลวรรณ จอมคำสิงห์	สพท.5434	<i>[Signature]</i>

สถาปนิก	นายสิริวัตร คำดี	ส-สท.3770	<i>[Signature]</i>
ภูมิสถาปนิก	นายอนันต์ อนันตวงค์	ภ-ภส. 276	<i>[Signature]</i>



สำนักงานช่าง
สถาปัตย์การเมืองพิทยา

โครงการ
ปรับปรุงสวนสาธารณะเฉลิมพระเกียรติ
เมืองพิทยา อำเภอบางละมุง จังหวัดชลบุรี

เห็นชอบ

ผู้ช่วยช่างสำรวจ

สำรวจ

ผู้ช่วยช่างเขียนแบบ

เขียนแบบ

ผู้ช่วยสถาปนิก

สถาปนิก *Om*

หน. ฝ่ายสถาปัตยกรรม

ผู้ช่วยวิศวกรไฟฟ้า

วิศวกรไฟฟ้า *mi*

ผู้ช่วยวิศวกรโยธา

วิศวกรโยธา *ow*

หน. ฝ่ายวิศวกรรมโยธา

ตรวจ

st. 24

ผอ. ส่วนวิศวกรรมก่อสร้าง

ตรวจ

mm

ผอ. สำนักงานช่าง

ตรวจ

pl

ปลัดเมืองพิทยา

อนุมัติ

mm

นายกเมืองพิทยา

แบบแสดง

แบบแสดงทัศนียภาพ 2/2

สถานที่ปลูกสร้าง เมืองพิทยา

แบบเลขที่ 33/2564 LA-018 แผ่นที่ 20

วันที่ 17-01-65 รวม 63 แผ่น

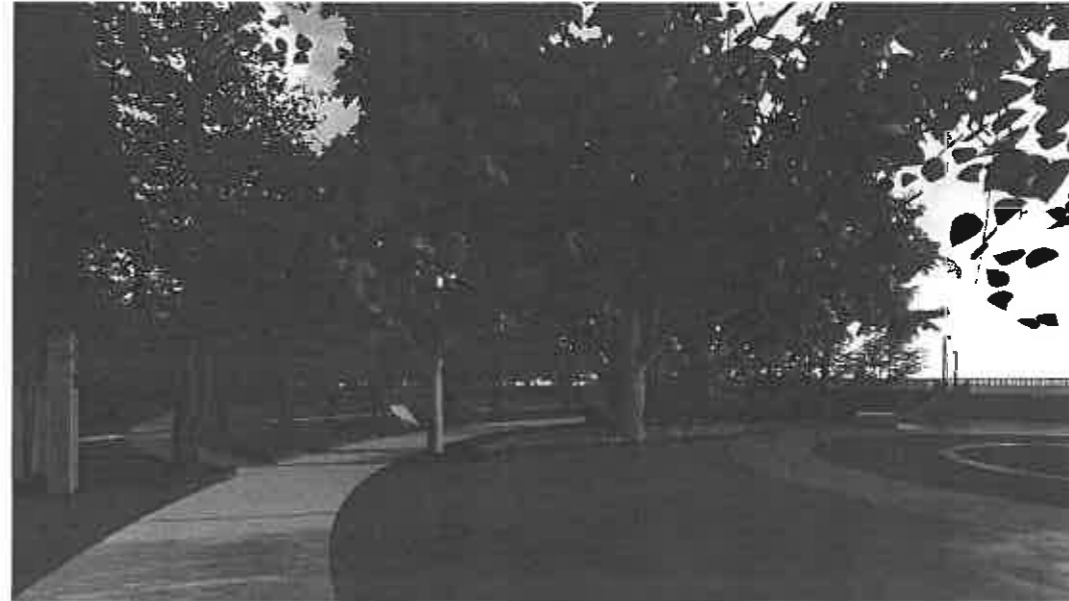

ภาพ PERSPECTIVE

หมายเหตุ : ขนาด ระยะ ตำแหน่ง สัดส่วน และวัสดุ สามารถปรับ
เปลี่ยนได้ตามความเหมาะสมและความจำเป็นของสภาพหน้างาน โดยวัสดุ
ประสงค์การใช้งานทดแทน ไม่ถือเป็นการแก้ไขแบบรูปราชการสัญญา
ซึ่งจะต้องได้รับความเห็นชอบจากคณะกรรมการตรวจรับพัสดุ โดยยึดถือ
ประโยชน์ของทางราชการเป็นสำคัญ



วิศวกร โครงสร้าง	นายศักดิ์นรินทร์ เดิศรพนธ์อักษร สย.10416	สถาปนิก	นายสิริวัตร คำดี ส-สถ.3770
วิศวกร ไฟฟ้า	นางสาววิมลวรรณ จอมคำสิงห์ สฟก.5434	ภูมิสถาปนิก	นายอนันต์ อนันตวงศ์ ก-กส. 276

ผู้ควบคุมงาน
นายอนันต์ อนันตวงศ์

ผู้ควบคุมงาน
นายอนันต์ อนันตวงศ์

ผู้ควบคุมงาน
นายอนันต์ อนันตวงศ์

ผู้ควบคุมงาน
นายอนันต์ อนันตวงศ์

