



## ประกาศเมืองพัทยา

เรื่อง ประกวดราคาซื้อโครงการปรับปรุงการจัดระเบียบการจราจรทางทะเลและแนวเขตว่ายน้ำ เกาะล้าน เมืองพัทยา ตำบลนาเกลือ อำเภอบางละมุง จังหวัดชลบุรี ด้วยวิธีประกวดราคาอิเล็กทรอนิกส์ (e-bidding)

เมืองพัทยา มีความประสงค์จะประกวดราคาซื้อโครงการปรับปรุงการจัดระเบียบการจราจรทางทะเลและแนวเขตว่ายน้ำ เกาะล้าน เมืองพัทยา ตำบลนาเกลือ อำเภอบางละมุง จังหวัดชลบุรี ด้วยวิธีประกวดราคาอิเล็กทรอนิกส์ (e-bidding) ราคาของงานซื้อ ในการประกวดราคาครั้งนี้ เป็นเงินทั้งสิ้น ๗๖,๐๐๐,๐๐๐:๐๐ บาท (เจ็ดสิบล้านบาทถ้วน) ตามรายการ ดังนี้

โครงการปรับปรุงการจัดระเบียบ	จำนวน	๑	โครงการ
การจราจรทางทะเลและแนวเขต			
ว่ายน้ำ เกาะล้าน เมืองพัทยา			
ตำบลนาเกลือ อำเภอบางละมุง			
จังหวัดชลบุรี			

ผู้ยื่นข้อเสนอจะต้องมีคุณสมบัติ ดังต่อไปนี้

๑. มีความสามารถตามกฎหมาย
๒. ไม่เป็นบุคคลล้มละลาย
๓. ไม่อยู่ระหว่างเลิกกิจการ
๔. ไม่เป็นบุคคลซึ่งอยู่ระหว่างถูกระงับการยื่นข้อเสนอหรือทำสัญญากับหน่วยงานของรัฐไว้ชั่วคราว เนื่องจากเป็นผู้ที่ไม่ผ่านเกณฑ์การประเมินผลการปฏิบัติงานของผู้ประกอบการตามระเบียบ ที่รัฐมนตรีว่าการกระทรวงการคลังกำหนดตามที่ประกาศเผยแพร่ในระบบเครือข่ายสารสนเทศของกรมบัญชีกลาง
๕. ไม่เป็นบุคคลซึ่งถูกระงับชื่อไว้ในบัญชีรายชื่อผู้ทำงานและได้แจ้งเวียนชื่อให้เป็นผู้ทำงาน ของหน่วยงานของรัฐในระบบเครือข่ายสารสนเทศของกรมบัญชีกลาง ซึ่งรวมถึงนิติบุคคลที่ผู้ทำงานเป็นหุ้นส่วนผู้จัดการ กรรมการผู้จัดการ ผู้บริหาร ผู้มีอำนาจในการดำเนินงานในกิจการของนิติบุคคลนั้นด้วย
๖. มีคุณสมบัติและไม่มีลักษณะต้องห้ามตามที่คณะกรรมการนโยบายการจัดซื้อจัดจ้างและ การบริหารพัสดุภาครัฐกำหนดในราชกิจจานุเบกษา
๗. เป็นนิติบุคคลผู้มีอาชีพขายพัสดุที่ประกวดราคาอิเล็กทรอนิกส์ดังกล่าว
๘. ไม่เป็นผู้มีผลประโยชน์ร่วมกันกับผู้ยื่นข้อเสนอรายอื่นที่เข้ายื่นข้อเสนอให้แก่เมืองพัทยา ณ วันประกาศประกวดราคาอิเล็กทรอนิกส์ หรือไม่เป็นผู้กระทำการอันเป็นการขัดขวางการแข่งขันราคาอย่างเป็นธรรม ในการประกวดราคาอิเล็กทรอนิกส์ครั้งนี้

๙. ไม่เป็นผู้ได้รับเอกสิทธิ์หรือความคุ้มกัน ซึ่งอาจปฏิเสธไม่ยอมขึ้นศาลไทย เว้นแต่รัฐบาลของผู้ยื่นข้อเสนอได้มีคำสั่งสละเอกสิทธิ์และความคุ้มกันเช่นนั้น

๑๐. ผู้ยื่นข้อเสนอที่ยื่นข้อเสนอในรูปแบบของ "กิจการร่วมค้า" ต้องมีคุณสมบัติดังนี้

กรณีที่ข้อตกลงระหว่างผู้เข้าร่วมค้ากำหนดให้ผู้เข้าร่วมค้ารายใดรายหนึ่งเป็นผู้เข้าร่วมค้าหลัก ข้อตกลงระหว่างผู้เข้าร่วมค้าจะต้องมีการกำหนดสัดส่วนหน้าที่และความรับผิดชอบในปริมาณงาน สิ่งของหรือมูลค่า ตามสัญญาของผู้เข้าร่วมค้าหลักมากกว่าผู้เข้าร่วมค้ารายอื่นทุกราย

กรณีที่ข้อตกลงระหว่างผู้เข้าร่วมค้ากำหนดให้ผู้เข้าร่วมค้ารายใดรายหนึ่งเป็นผู้เข้าร่วมค้าหลัก กิจการร่วมค่านั้นต้องใช้ผลงานของผู้เข้าร่วมค้าหลักรายเดียวเป็นผลงานของกิจการร่วมค้าที่ยื่นข้อเสนอ

สำหรับข้อตกลงระหว่างผู้เข้าร่วมค้าที่ไม่ได้กำหนดให้ผู้เข้าร่วมค้ารายใดเป็นผู้เข้าร่วมค้าหลัก ผู้เข้าร่วมค้าทุกรายจะต้องมีคุณสมบัติครบถ้วนตามเงื่อนไขที่กำหนดไว้ในเอกสารเชิญชวน

กรณีที่ข้อตกลงระหว่างผู้เข้าร่วมค้ากำหนดให้มีการมอบหมายผู้เข้าร่วมค้ารายใดรายหนึ่งเป็นผู้ยื่นข้อเสนอ ในนามกิจการร่วมค้า การยื่นข้อเสนอดังกล่าวไม่ต้องมีหนังสือมอบอำนาจ

สำหรับข้อตกลงระหว่างผู้เข้าร่วมค้าที่ไม่ได้กำหนดให้ผู้เข้าร่วมค้ารายใดเป็นผู้ยื่นข้อเสนอผู้เข้าร่วมค้าทุกรายจะต้องลงลายมือชื่อในหนังสือมอบอำนาจให้ผู้เข้าร่วมค้ารายใดรายหนึ่งเป็นผู้ยื่นข้อเสนอในนามกิจการร่วมค้า

๑๑. ผู้ยื่นข้อเสนอต้องลงทะเบียนที่มีข้อมูลถูกต้องครบถ้วนในระบบจัดซื้อจัดจ้างภาครัฐด้วยอิเล็กทรอนิกส์ (Electronic Government Procurement : e-GP) ของกรมบัญชีกลาง

๑๒. ผู้ยื่นข้อเสนอต้องเป็นนิติบุคคล และมีผลงานประเภทเดียวกันกับงานที่ประกวดราคาในวงเงินไม่น้อยกว่า ๑๕,๒๐๐,๐๐๐.๐๐ บาท (สิบห้าล้านสองแสนบาทถ้วน) และเป็นผลงานที่เป็นคู่สัญญาโดยตรงกับหน่วยงานของรัฐ หรือหน่วยงานเอกชนที่เมืองพัทยาเชื่อถือ

๑๓. ผู้ยื่นข้อเสนอจะต้องส่งตัวอย่างของพัสดุที่เสนอ รายการทุน EVA ตาม TOR ข้อ ๗.๙ จำนวน ๑ ชุด และรายละเอียดประกอบการอธิบายเอกสารตามที่เมืองพัทลุงกำหนด โดยลงลายมือผู้ยื่นข้อเสนอพร้อมประทับตรา (ถ้ามี) กำกับในเอกสารด้วย พร้อมสรุปจำนวนเอกสารที่จัดส่งหรือนำมาแสดงตามบัญชีเอกสารส่วนที่ ๒ ตามแบบในข้อ ๑.๖ (๒) เพื่อใช้ในการตรวจทดลองหรือประกอบการพิจารณา ในวันที่ \_\_\_\_\_ ระหว่างเวลา \_\_\_\_\_ น. ถึง \_\_\_\_\_ น. ณ ห้องประชุมอาคาร สำนักงานตาแหวน เมืองพัทลุง สาขาเกาะล้าน

๑๔. ผู้ยื่นข้อเสนอต้องมีมูลค่าสุทธิของกิจการ ดังนี้

(๑) กรณีผู้ยื่นข้อเสนอเป็นนิติบุคคลที่จัดตั้งขึ้นตามกฎหมายไทยซึ่งได้จดทะเบียนเกินกว่า ๑ ปี ต้องมีมูลค่าสุทธิของกิจการ จากผลต่างระหว่างสินทรัพย์สุทธิหักด้วยหนี้สินสุทธิ ที่ปรากฏในงบแสดงฐานะการเงินที่มีการตรวจรับรองแล้ว ซึ่งจะต้องแสดงค่าเป็นบวก ๑ ปีสุดท้ายก่อนวันยื่นข้อเสนอ

(๒) กรณีผู้ยื่นข้อเสนอเป็นนิติบุคคลที่จัดตั้งขึ้นตามกฎหมายไทย ซึ่งยังไม่มีกิจการรายงานงบแสดงฐานะการเงินกับกรมพัฒนาธุรกิจการค้า ให้พิจารณาการกำหนดมูลค่าของทุนจดทะเบียน โดยผู้ยื่นข้อเสนอจะต้องมีทุนจดทะเบียนที่เรียกชำระมูลค่าหุ้นแล้ว ณ วันที่ยื่นข้อเสนอ ไม่ต่ำกว่า ๒๐ ล้านบาท

(๓) สำหรับการจัดซื้อจัดจ้างครั้งหนึ่งที่มีวงเงินเกิน ๕๐๐,๐๐๐ บาทขึ้นไป กรณีผู้ยื่นข้อเสนอเป็นบุคคลธรรมดา โดยพิจารณาจากหนังสือรับรองบัญชีเงินฝากไม่เกิน ๙๐ วัน ก่อนวันยื่นข้อเสนอ โดยต้องมีเงินฝากคงเหลือในบัญชีธนาคารเป็นมูลค่า ๑ ใน ๔ ของมูลค่างบประมาณของโครงการหรือรายการที่ยื่นข้อเสนอ ในแต่ละครั้ง

และหากเป็นผู้ชนะการจัดซื้อจัดจ้างหรือเป็นผู้ได้รับการคัดเลือกจะต้องแสดงหนังสือรับรองบัญชีเงินฝากที่มีมูลค่าดังกล่าวอีกครั้งหนึ่งในวันลงนามในสัญญา

(๔) กรณีที่ผู้ยื่นข้อเสนอไม่มีมูลค่าสุทธิของกิจการหรือทุนจดทะเบียน หรือมีแต่ไม่เพียงพอที่จะเข้ายื่นข้อเสนอ ผู้ยื่นข้อเสนอสามารถขอวงเงินสินเชื่อ โดยต้องมีวงเงินสินเชื่อ ๑ ใน ๔ ของมูลค่างบประมาณที่ยื่นข้อเสนอในครั้งนั้น (สินเชื่อที่ธนาคารภายในประเทศ หรือบริษัทเงินทุนหรือบริษัทเงินทุนหลักทรัพย์ที่ได้รับอนุญาตให้ประกอบกิจการเงินทุนเพื่อการพาณิชย์ และประกอบธุรกิจค้าประกันตามประกาศของธนาคารแห่งประเทศไทย ตามรายชื่อบริษัทเงินทุนที่ธนาคารแห่งประเทศไทยแจ้งเวียนให้ทราบ โดยพิจารณาจากยอดเงินรวมของวงเงินสินเชื่อที่สำนักงานใหญ่รับรอง หรือที่สำนักงานสาขารับรอง (กรณีได้รับมอบอำนาจจากสำนักงานใหญ่) ซึ่งออกให้แก่ผู้ยื่นข้อเสนอ นับถึงวันยื่นข้อเสนอไม่เกิน ๙๐ วัน)

(๕) กรณีตาม (๑) - (๔) ยกเว้นสำหรับกรณีดังต่อไปนี้

(๕.๑) กรณีที่ผู้ยื่นข้อเสนอเป็นหน่วยงานของรัฐ

(๕.๒) นิติบุคคลที่จัดตั้งขึ้นตามกฎหมายไทยที่อยู่ระหว่างการฟื้นฟูกิจการตามพระราช

บัญญัติล้มละลาย (ฉบับที่ ๑๐) พ.ศ. ๒๕๖๑

ผู้ยื่นข้อเสนอต้องยื่นข้อเสนอและเสนอราคาทางระบบจัดซื้อจัดจ้างภาครัฐด้วยอิเล็กทรอนิกส์ในวันที่

ระหว่างเวลา น. ถึง น.

ผู้สนใจสามารถขอรับเอกสารประกวดราคาอิเล็กทรอนิกส์ โดยดาวนโหลดเอกสารทางระบบจัดซื้อจัดจ้างภาครัฐด้วยอิเล็กทรอนิกส์ หัวข้อ ค้นหาประกาศจัดซื้อจัดจ้างได้ตั้งแต่วันที่ประกาศจนถึงวันเสนอราคา

ผู้ยื่นข้อเสนอสามารถจัดเตรียมเอกสารข้อเสนอได้ตั้งแต่วันที่ประกาศจนถึงวันเสนอราคา

ผู้สนใจสามารถดูรายละเอียดได้ที่

เว็บไซต์ [www.dsp.pattaya.go.th](http://www.dsp.pattaya.go.th) หรือ [www.gprocurement.go.th](http://www.gprocurement.go.th) หรือสอบถามทางโทรศัพท์หมายเลข ๐-๓๘๒๕-๓๑๐๐ ต่อ ๔๐๕๕ ในวันและเวลาราชการ

ผู้สนใจต้องการทราบรายละเอียดเพิ่มเติมเกี่ยวกับร่างรายละเอียดขอบเขตของงานทั้งโครงการ โปรดสอบถามมายัง เมืองพัทยา ผ่านทางอีเมล [pap@pattaya.go.th](mailto:pap@pattaya.go.th) หรือช่องทางตามที่กรมบัญชีกลางกำหนด ภายในวันที่ โดยเมืองพัทยาจะชี้แจงรายละเอียดดังกล่าวผ่านทางเว็บไซต์ [www.dsp.pattaya.go.th](http://www.dsp.pattaya.go.th) และ [www.gprocurement.go.th](http://www.gprocurement.go.th) ในวันที่

ประกาศ ณ วันที่ ๒๐ มิถุนายน พ.ศ. ๒๕๖๖

(นายมานุษ หนองใหญ่)

รองนายกเมืองพัทยา ปฏิบัติราชการแทน

นายกเมืองพัทยา



## เอกสารประกวดราคาซื้อด้วยวิธีประกวดราคาอิเล็กทรอนิกส์ (e-bidding)

เลขที่

ประกวดราคาซื้อโครงการปรับปรุงการจัดระเบียบการจราจรทางทะเลและแนวเขตว่ายน้ำ เกาะล้าน เมืองพัทยา

ตำบลนาเกลือ อำเภอบางละมุง จังหวัดชลบุรี ด้วยวิธีประกวดราคาอิเล็กทรอนิกส์ (e-bidding)

ตามประกาศ เมืองพัทยา

ลงวันที่ ๒๐ มิถุนายน ๒๕๖๖

เมืองพัทยา ซึ่งต่อไปเรียกว่า "เมืองพัทยา" มีความประสงค์จะประกวดราคาซื้อด้วยวิธีประกวดราคาอิเล็กทรอนิกส์ ตามรายการ ดังนี้

โครงการปรับปรุงการจัดระเบียบการจราจรทางทะเลและแนวเขตว่ายน้ำ เกาะล้าน เมืองพัทยา ตำบลนาเกลือ อำเภอบางละมุง จังหวัดชลบุรี	จำนวน	๑	โครงการ
---	-------	---	---------

พัสดุที่จะซื้อนี้ต้องเป็นของแท้ ของใหม่ ไม่เคยใช้งานมาก่อน ไม่เป็นของเก่าเก็บ อยู่ในสภาพที่จะใช้งานได้ทันที และมีคุณลักษณะเฉพาะตรงตามที่กำหนดไว้ในเอกสารประกวดราคาซื้อด้วยวิธีประกวดราคาอิเล็กทรอนิกส์ฉบับนี้ โดยมีข้อแนะนำและข้อกำหนด ดังต่อไปนี้

### ๑. เอกสารแนบท้ายเอกสารประกวดราคาอิเล็กทรอนิกส์

- ๑.๑ ร่างรายละเอียดขอบเขตของงานทั้งโครงการ (Terms of Reference : TOR)
- ๑.๒ แบบใบเสนอราคาที่กำหนดไว้ในระบบการจัดซื้อจัดจ้างภาครัฐด้วยอิเล็กทรอนิกส์
- ๑.๓ แบบสัญญาซื้อขาย
- ๑.๔ แบบหนังสือค้ำประกัน
  - (๑) หลักประกันการเสนอราคา
  - (๒) หลักประกันสัญญา
  - (๓) หลักประกันการรับเงินค่าพัสดุล่วงหน้า
- ๑.๕ บทนิยาม
  - (๑) ผู้มีผลประโยชน์ร่วมกัน
  - (๒) การขัดขวางการแข่งขันอย่างเป็นธรรม
- ๑.๖ แบบบัญชีเอกสารที่กำหนดไว้ในระบบจัดซื้อจัดจ้างภาครัฐด้วยอิเล็กทรอนิกส์
  - (๑) บัญชีเอกสารส่วนที่ ๑
  - (๒) บัญชีเอกสารส่วนที่ ๒
- ๑.๗ แผนการทำงาน

## ๒. คุณสมบัติของผู้ยื่นข้อเสนอ

๒.๑ มีความสามารถตามกฎหมาย

๒.๒ ไม่เป็นบุคคลล้มละลาย

๒.๓ ไม่อยู่ระหว่างเลิกกิจการ

๒.๔ ไม่เป็นบุคคลซึ่งอยู่ระหว่างถูกระงับการยื่นข้อเสนอหรือทำสัญญากับหน่วยงานของรัฐไว้ชั่วคราว เนื่องจากเป็นผู้ที่ไม่ผ่านเกณฑ์การประเมินผลการปฏิบัติงานของผู้ประกอบการตามระเบียบ ที่รัฐมนตรีว่าการกระทรวงการคลังกำหนดตามที่ประกาศเผยแพร่ในระบบเครือข่ายสารสนเทศของกรมบัญชีกลาง

๒.๕ ไม่เป็นบุคคลซึ่งถูกระงับชื่อไว้ในบัญชีรายชื่อผู้ทำงานและได้แจ้งเวียนชื่อให้เป็นผู้ทำงานของหน่วยงานของรัฐในระบบเครือข่ายสารสนเทศของกรมบัญชีกลาง ซึ่งรวมถึงนิติบุคคลที่ผู้ทำงานเป็นหุ้นส่วนผู้จัดการ กรรมการผู้จัดการ ผู้บริหาร ผู้มีอำนาจในการดำเนินงานในกิจการของนิติบุคคลนั้นด้วย

๒.๖ มีคุณสมบัติและไม่มีลักษณะต้องห้ามตามที่คณะกรรมการนโยบายการจัดซื้อจัดจ้าง และการบริหารพัสดุภาครัฐกำหนดในราชกิจจานุเบกษา

๒.๗ เป็นนิติบุคคลผู้มีอาชีพขายพัสดุที่ประกวดราคาอิเล็กทรอนิกส์ดังกล่าว

๒.๘ ไม่เป็นผู้มีผลประโยชน์ร่วมกันกับผู้ยื่นข้อเสนอรายอื่นที่เข้ายื่นข้อเสนอให้แก่ เมืองพัทยา ณ วันประกาศประกวดราคาอิเล็กทรอนิกส์ หรือไม่เป็นผู้กระทำการอันเป็นการขัดขวาง การแข่งขันอย่างเป็นทางการประกวดราคาอิเล็กทรอนิกส์ครั้งนี้

๒.๙ ไม่เป็นผู้ได้รับเอกสิทธิ์หรือความคุ้มกัน ซึ่งอาจปฏิเสธไม่ยอมขึ้นศาลไทย เว้นแต่รัฐบาลของผู้ยื่นข้อเสนอได้มีคำสั่งให้สละเอกสิทธิ์และความคุ้มกันเช่นนั้น

๒.๑๐ ผู้ยื่นข้อเสนอที่ยื่นข้อเสนอในรูปแบบของ "กิจการร่วมค้า" ต้องมีคุณสมบัติดังนี้

กรณีที่ข้อตกลงระหว่างผู้เข้าร่วมค้ากำหนดให้ผู้เข้าร่วมค้ารายใดรายหนึ่งเป็นผู้เข้าร่วมค้าหลัก ข้อตกลงระหว่างผู้เข้าร่วมค้าจะต้องมีการกำหนดสัดส่วนหน้าที่และความรับผิดชอบในปริมาณงาน สิ่งของหรือมูลค่าตามสัญญาของผู้เข้าร่วมค้าหลักมากกว่าผู้เข้าร่วมค้ารายอื่นทุกราย

กรณีที่ข้อตกลงระหว่างผู้เข้าร่วมค้ากำหนดให้ผู้เข้าร่วมค้ารายใดรายหนึ่งเป็นผู้เข้าร่วมค้าหลัก กิจการร่วมค่านั้นต้องใช้ผลงานของผู้เข้าร่วมค้าหลักรายเดียวเป็นผลงานของกิจการร่วมค้าที่ยื่นข้อเสนอ

สำหรับข้อตกลงระหว่างผู้เข้าร่วมค้าที่ไม่ได้กำหนดให้ผู้เข้าร่วมค้ารายใดเป็นผู้เข้าร่วมค้าหลัก ผู้เข้าร่วมค้าทุกรายจะต้องมีคุณสมบัติครบถ้วนตามเงื่อนไขที่กำหนดไว้ในเอกสารเชิญชวน

กรณีที่ข้อตกลงระหว่างผู้เข้าร่วมค้ากำหนดให้มีการมอบหมายผู้เข้าร่วมค้ารายใดรายหนึ่งเป็นผู้ยื่นข้อเสนอ ในนามกิจการร่วมค้า การยื่นข้อเสนอดังกล่าวต้องมีหนังสือมอบอำนาจ

สำหรับข้อตกลงระหว่างผู้เข้าร่วมค้าที่ไม่ได้กำหนดให้ผู้เข้าร่วมค้ารายใดเป็นผู้ยื่นข้อเสนอ ผู้เข้าร่วมค้าทุกรายจะต้องลงลายมือชื่อในหนังสือมอบอำนาจให้ผู้เข้าร่วมค้ารายใดรายหนึ่งเป็นผู้ยื่นข้อเสนอในนามกิจการร่วมค้า

๒.๑๑ ผู้ยื่นข้อเสนอต้องลงทะเบียนที่มีข้อมูลถูกต้องครบถ้วนในระบบจัดซื้อจัดจ้างภาครัฐด้วยอิเล็กทรอนิกส์ (Electronic Government Procurement : e-GP) ของกรมบัญชีกลาง

๒.๑๒ ผู้ยื่นข้อเสนอต้องเป็นนิติบุคคล และมีผลงานประเภทเดียวกันกับงานที่ประกวดราคาในวงเงินไม่น้อยกว่า ๑๕,๒๐๐,๐๐๐.๐๐ บาท (สิบห้าล้านสองแสนบาทถ้วน) และเป็นผลงานที่เป็นคู่สัญญาโดยตรงกับหน่วยงานของรัฐ หรือหน่วยงานเอกชนที่เมืองพัทยาเชื่อถือ

๒.๑๓ ผู้ยื่นข้อเสนอต้องมีมูลค่าสุทธิของกิจการ ดังนี้

(๑) กรณีผู้ยื่นข้อเสนอเป็นนิติบุคคลที่จัดตั้งขึ้นตามกฎหมายไทยซึ่งได้จดทะเบียนเกินกว่า ๑ ปี ต้องมีมูลค่าสุทธิของกิจการ จากผลต่างระหว่างสินทรัพย์สุทธิหักด้วยหนี้สินสุทธิที่ปรากฏในงบแสดงฐานะการเงินที่มีการตรวจรับรองแล้ว ซึ่งจะต้องแสดงค่าเป็นบวก ๑ ปีสุดท้ายก่อนวันยื่นข้อเสนอ

(๒) กรณีผู้ยื่นข้อเสนอเป็นนิติบุคคลที่จัดตั้งขึ้นตามกฎหมายไทยซึ่งยังไม่มีงบแสดงฐานะการเงินกับกรมพัฒนาธุรกิจการค้า ให้พิจารณาการกำหนดมูลค่าของทุนจดทะเบียน โดยผู้ยื่นข้อเสนอจะต้องมีทุนจดทะเบียนที่เรียกชำระมูลค่าหุ้นแล้ว ณ วันที่ยื่นข้อเสนอ ไม่ต่ำกว่า ๒๐ ล้านบาท

(๓) สำหรับการจัดซื้อจัดจ้างครั้งหนึ่งที่มีวงเงินเกิน ๕๐๐,๐๐๐ บาทขึ้นไป กรณีผู้ยื่นข้อเสนอเป็นบุคคลธรรมดา โดยพิจารณาจากหนังสือรับรองบัญชีเงินฝากไม่เกิน ๙๐ วัน ก่อนวันยื่นข้อเสนอ โดยต้องมีเงินฝากคงเหลือในบัญชีธนาคารเป็นมูลค่า ๑ ใน ๔ ของมูลค่างบประมาณของโครงการหรือรายการที่ยื่นข้อเสนอในแต่ละครั้ง และหากเป็นผู้ชนะการจัดซื้อจัดจ้างหรือเป็นผู้ได้รับการคัดเลือกจะต้องแสดงหนังสือรับรองบัญชีเงินฝากที่มีมูลค่าดังกล่าวอีกครั้งหนึ่งในวันลงนามในสัญญา

(๔) กรณีที่ผู้ยื่นข้อเสนอไม่มีมูลค่าสุทธิของกิจการหรือทุนจดทะเบียนหรือมีแต่ไม่เพียงพอที่จะเข้ายื่นข้อเสนอ ผู้ยื่นข้อเสนอสามารถขอวงเงินสินเชื่อ โดยต้องมีวงเงินสินเชื่อ ๑ ใน ๔ ของมูลค่างบประมาณของโครงการหรือรายการที่ยื่นข้อเสนอในแต่ละครั้ง (สินเชื่อที่ธนาคารภายในประเทศ หรือบริษัทเงินทุนหรือบริษัทเงินทุนหลักทรัพย์ที่ได้รับอนุญาตให้ประกอบกิจการเงินทุนเพื่อการพาณิชย์และประกอบธุรกิจค้าประกันตามประกาศของธนาคารแห่งประเทศไทย ตามรายชื่อบริษัทเงินทุนที่ธนาคารแห่งประเทศไทยแจ้งเวียนให้ทราบโดยพิจารณาจากยอดเงินรวมของวงเงินสินเชื่อที่สำนักงานใหญ่รับรอง หรือที่สำนักงานสาขารับรอง (กรณีได้รับมอบอำนาจจากสำนักงานใหญ่) ซึ่งออกให้แก่ผู้ยื่นข้อเสนอ นับถึงวันยื่นข้อเสนอไม่เกิน ๙๐ วัน)

(๕) กรณีตาม (๑) - (๔) ยกเว้นสำหรับกรณีดังต่อไปนี้

(๕.๑) กรณีที่ผู้ยื่นข้อเสนอเป็นหน่วยงานของรัฐ

(๕.๒) นิติบุคคลที่จัดตั้งขึ้นตามกฎหมายไทยที่อยู่ระหว่างการฟื้นฟูกิจการตามพระราชบัญญัติล้มละลาย (ฉบับที่ ๑๐) พ.ศ. ๒๕๖๑

### ๓. หลักฐานการยื่นข้อเสนอ

ผู้ยื่นข้อเสนอจะต้องเสนอเอกสารหลักฐานยื่นมาพร้อมกับการเสนอราคาทางระบบจัดซื้อจัดจ้างภาครัฐด้วยอิเล็กทรอนิกส์ โดยแยกเป็น ๒ ส่วน คือ

#### ๓.๑ ส่วนที่ ๑ อย่างน้อยต้องมีเอกสารดังต่อไปนี้

(๑) ในกรณีผู้ยื่นข้อเสนอเป็นนิติบุคคล

(ก) ห้างหุ้นส่วนสามัญหรือห้างหุ้นส่วนจำกัด ให้ยื่นสำเนาหนังสือรับรอง การจดทะเบียนนิติบุคคล บัญชีรายชื่อหุ้นส่วนผู้จัดการ ผู้มีอำนาจควบคุม (ถ้ามี)

(ข) บริษัทจำกัดหรือบริษัทมหาชนจำกัด ให้ยื่นสำเนาหนังสือรับรองการจดทะเบียนนิติบุคคล หนังสือบริคณห์สนธิ บัญชีรายชื่อกรรมการผู้จัดการ ผู้มีอำนาจควบคุม (ถ้ามี) และบัญชีผู้ถือหุ้นรายใหญ่ (ถ้ามี)

(๒) ในกรณีผู้ยื่นข้อเสนอเป็นบุคคลธรรมดาหรือคณะบุคคลที่มีชื่อนิติบุคคล ให้ยื่นสำเนาบัตรประจำตัวประชาชนของผู้ยื่น สำเนาข้อตกลงที่แสดงถึงการเข้าเป็นหุ้นส่วน (ถ้ามี) สำเนาบัตรประจำตัวประชาชนของผู้เป็นหุ้นส่วน หรือสำเนาหนังสือเดินทางของผู้เป็นหุ้นส่วนที่มีได้ถือสัญชาติไทย

(๓) ในกรณีที่ผู้ยื่นข้อเสนอเป็นผู้ยื่นข้อเสนอร่วมกันในฐานะเป็นผู้ร่วมค้า ให้ยื่นสำเนา สัญญาของการเข้าร่วมค้า และเอกสารตามที่ระบุไว้ใน (๑) หรือ (๒) ของผู้ร่วมค้า แล้วแต่กรณี

(๔) ผู้ยื่นข้อเสนอต้องแสดงหลักฐานเกี่ยวกับมูลค่าสุทธิของกิจการ ดังนี้

(๔.๑) ในกรณีที่ผู้ยื่นข้อเสนอเป็นนิติบุคคล ให้ยื่นงบแสดงฐานะการเงินที่มีการ รับรองแล้ว ๑ ปีสุดท้ายก่อนวันยื่นข้อเสนอ โดยให้ยื่นขณะเข้าเสนอราคา

(๔.๒) ในกรณีที่ผู้ยื่นข้อเสนอเป็นบุคคลธรรมดา ให้ยื่นหนังสือรับรองบัญชีเงินฝาก ไม่เกิน ๙๐ วัน ก่อนวันยื่นข้อเสนอ โดยให้ยื่นขณะเข้าเสนอราคา และจะต้องแสดงหนังสือรับรองบัญชีเงินฝากที่มี มูลค่าดังกล่าวอีกครั้งหนึ่งในวันลงนามในสัญญา

(๔.๓) กรณีที่ผู้ยื่นข้อเสนอไม่มีมูลค่าสุทธิของกิจการและทุนจดทะเบียน หรือมีแต่ ไม่เพียงพอที่จะเข้ายื่นข้อเสนอ ให้ยื่นสำเนาหนังสือรับรองวงเงินสินเชื่อ (สินเชื่อที่ธนาคารภายในประเทศหรือบริษัท เงินทุนหรือบริษัทเงินทุนหลักทรัพย์ที่ได้รับอนุญาตให้ประกอบกิจการเงินทุนเพื่อการพาณิชย์และประกอบธุรกิจค้า ประกัน ตามประกาศของธนาคารแห่งประเทศไทย ตามรายชื่อบริษัทเงินทุนที่ธนาคารแห่งประเทศไทยแจ้งเวียนให้ ทราบ โดยพิจารณาจากยอดเงินรวมของวงเงินสินเชื่อที่สำนักงานใหญ่รับรองหรือที่สำนักงานสาขารับรอง (กรณีได้รับ มอบอำนาจจากสำนักงานใหญ่) ซึ่งออกให้แก่ผู้ยื่นข้อเสนอ นับถึงวันยื่นข้อเสนอไม่เกิน ๙๐ วัน)

(๕) ใบกำกับภาษีมูลค่าเพิ่ม พร้อมรับรองสำเนา (ถ้ามี) (ถ้ามี)

(๖) บัญชีเอกสารส่วนที่ ๑ ทั้งหมดที่ได้ยื่นพร้อมกับการเสนอราคาทางระบบจัดซื้อจัด จ้างภาครัฐด้วยอิเล็กทรอนิกส์ ตามแบบในข้อ ๑.๖ (๑) โดยไม่ต้องแนบในรูปแบบ PDF File (Portable Document Format)

ทั้งนี้ เมื่อผู้ยื่นข้อเสนอดำเนินการแนบไฟล์เอกสารตามบัญชีเอกสารส่วนที่ ๑ ครบ ถ้วน ถูกต้องแล้ว ระบบจัดซื้อจัดจ้างภาครัฐด้วยอิเล็กทรอนิกส์จะสร้างบัญชีเอกสารส่วนที่ ๑ ตามแบบ ในข้อ ๑.๖ (๑) ให้โดยผู้ยื่นข้อเสนอไม่ต้องแนบบัญชีเอกสารส่วนที่ ๑ ดังกล่าวในรูปแบบ PDF File (Portable Document Format)

### ๓.๒ ส่วนที่ ๒ อย่างน้อยต้องมีเอกสารดังต่อไปนี้

(๑) ในกรณีที่ผู้ยื่นข้อเสนอมอบอำนาจให้บุคคลอื่นกระทำการแทนให้แนบหนังสือ มอบอำนาจซึ่งติดอากรแสตมป์ตามกฎหมาย โดยมีหลักฐานแสดงตัวตนของผู้มอบอำนาจและผู้รับมอบอำนาจ ทั้งนี้ หากผู้รับมอบอำนาจเป็นบุคคลธรรมดาต้องเป็นผู้ที่บรรลุนิติภาวะตามกฎหมายแล้วเท่านั้น

(๒) แคตตาล็อกและ/หรือแบบรูปารายการละเอียดคุณลักษณะเฉพาะ ตามข้อ ๔.๔

(๓) หลักประกันการเสนอราคา ตามข้อ ๕

(๔) สำเนาหนังสือรับรองสินค้า Made In Thailand ของสภาอุตสาหกรรมแห่ง ประเทศไทย (ถ้ามี)

(๕) สำเนาใบขึ้นทะเบียนผู้ประกอบการวิสาหกิจขนาดกลางและขนาดย่อม (SMEs) (ถ้ามี)

(๖) เอกสารที่รายละเอียดหลักเกณฑ์และเงื่อนไขประกอบ (TOR) กำหนดให้แสดงหรือ ยื่นเพื่อประกอบพิจารณาให้ครบถ้วน

(๗) สำเนาหนังสือรับรองผลงาน พร้อมรับรองสำเนาถูกต้อง

(๘) บัญชีเอกสารส่วนที่ ๒ ทั้งหมดที่ได้ยื่นพร้อมกับการเสนอราคาทางระบบจัดซื้อจัด จ้างภาครัฐด้วยอิเล็กทรอนิกส์ ตามแบบในข้อ ๑.๖ (๒) โดยไม่ต้องแนบในรูปแบบ PDF File (Portable Document

Format)

ทั้งนี้ เมื่อผู้ยื่นข้อเสนอดำเนินการแนบไฟล์เอกสารตามบัญชีเอกสารส่วนที่ ๒ ครบถ้วน ถูกต้องแล้ว ระบบจัดซื้อจัดจ้างภาครัฐด้วยอิเล็กทรอนิกส์จะสร้างบัญชีเอกสารส่วนที่ ๒ ตามแบบ ในข้อ ๑.๖ (๒) ให้โดยผู้ยื่นข้อเสนอไม่ต้องแนบบัญชีเอกสารส่วนที่ ๒ ดังกล่าวในรูปแบบ PDF File (Portable Document Format)

#### ๔. การเสนอราคา

๔.๑ ผู้ยื่นข้อเสนอต้องยื่นข้อเสนอและเสนอราคาทางระบบจัดซื้อจัดจ้างภาครัฐด้วยอิเล็กทรอนิกส์ตามที่กำหนดไว้ในเอกสารประกวดราคาอิเล็กทรอนิกส์นี้ โดยไม่มีเงื่อนไขใดๆ ทั้งสิ้น และจะต้องกรอกข้อความ ให้ถูกต้องครบถ้วน พร้อมทั้งหลักฐานแสดงตัวตนและทำการยืนยันตัวตนของผู้ยื่นข้อเสนอโดยไม่ต้องแนบบใบเสนอราคาในรูปแบบ PDF File (Portable Document Format)

๔.๒ ในการเสนอราคาให้เสนอราคาเป็นเงินบาท และเสนอราคาได้เพียงครั้งเดียวและราคาเดียว โดยเสนอราคารวม และหรือราคาต่อหน่วย และหรือต่อรายการ ตามเงื่อนไขที่ระบุไว้ท้ายใบเสนอราคา ให้ถูกต้อง ทั้งนี้ ราคารวมที่เสนอจะต้องตรงกันทั้งตัวเลขและตัวหนังสือ ถ้าตัวเลขและตัวหนังสือไม่ตรงกัน ให้ถือตัวหนังสือเป็นสำคัญ โดยคิดราคารวมทั้งสิ้นซึ่งรวมค่าภาษีมูลค่าเพิ่ม ภาษีอากรอื่น ค่าขนส่ง ค่าจดทะเบียน และค่าใช้จ่ายอื่นๆ ที่พึงปรารถนาแล้ว จนกระทั่งส่งมอบพัสดุให้ ณ เมืองพัทยา สาขาเกาะล้าน (เกาะล้าน)

ราคาที่เสนอจะต้องเสนอกำหนดยื่นราคาไม่น้อยกว่า ๑๒๐ วัน ตั้งแต่วันเสนอราคาโดยภายในกำหนดยื่นราคา ผู้ยื่นข้อเสนอต้องรับผิดชอบราคาที่ตนได้เสนอไว้ และจะถอน การเสนอราคามาได้

๔.๓ ผู้ยื่นข้อเสนอจะต้องเสนอกำหนดเวลาส่งมอบพัสดุไม่เกิน ๑๕๐ วัน นับถัดจากวันลงนามในสัญญา

๔.๔ ผู้ยื่นข้อเสนอจะต้องส่งแคตตาล็อก และหรือรายละเอียดคุณลักษณะเฉพาะของโครงการปรับปรุงการจัดระเบียบการจราจรทางทะเลและแนวเขตว่ายน้ำ เกาะล้าน เมืองพัทยา ตำบลนาเกลือ อำเภอบางละมุง จังหวัดชลบุรี และเอกสารที่รายละเอียดคุณลักษณะ (TOR) กำหนดให้ยื่น ไปพร้อมการเสนอราคาทางระบบจัดซื้อจัดจ้างภาครัฐด้วยอิเล็กทรอนิกส์ เพื่อประกอบการพิจารณา หลักฐานดังกล่าวนี้ เมืองพัทยาจะยึดไว้เป็นเอกสารของทางราชการ

๔.๕ ผู้ยื่นข้อเสนอจะต้องส่งตัวอย่างของพัสดุที่เสนอ รายการหุ่น EVA ตาม TOR ข้อ ๗.๙ จำนวน ๑ ชุด และรายละเอียดประกอบการอธิบายเอกสารตามที่เมืองพัทยานำมา โดยลงลายมือผู้ยื่นข้อเสนอพร้อมประทับตรา (ถ้ามี) กำกับในเอกสารด้วย พร้อมสรุปจำนวนเอกสารที่จัดส่งหรือนำมาแสดงตามบัญชีเอกสารส่วนที่ ๒ ตามแบบในข้อ ๑.๖ (๒) เพื่อใช้ในการตรวจสอบหรือประกอบการพิจารณา ในวันที่ ระหว่างเวลา น. ถึง น. ณ ห้องประชุมอาคาร สำนักงานตาแหวน เมืองพัทยา สาขาเกาะล้าน

ทั้งนี้ เมืองพัทยานจะไม่รับผิดชอบในความเสียหายใด ๆ ที่เกิดขึ้นแก่ตัวอย่างดังกล่าว ตัวอย่างที่เหลือหรือไม่ใช้แล้ว เมืองพัทยานจะคืนให้แก่ผู้ยื่นข้อเสนอ

๔.๖ ก่อนเสนอราคา ผู้ยื่นข้อเสนอควรตรวจดูร่างรายละเอียดขอบเขตของงานทั้งโครงการ (Terms of Reference : TOR) ให้ถี่ถ้วนและเข้าใจเอกสารประกวดราคาอิเล็กทรอนิกส์ทั้งหมดเสียก่อนที่จะตกลงยื่นข้อเสนอตามเงื่อนไข ในเอกสารประกวดราคาซื้ออิเล็กทรอนิกส์

๔.๗ ผู้ยื่นข้อเสนอต้องยื่นข้อเสนอและเสนอราคาทางระบบการจัดซื้อจัดจ้างภาครัฐ ด้วยอิเล็กทรอนิกส์ในวันที่ ระหว่างเวลา น. ถึง น. และเวลาในการเสนอราคาให้ถือตามเวลาของระบบการจัดซื้อจัดจ้างภาครัฐด้วยอิเล็กทรอนิกส์เป็นเกณฑ์



เมื่อพ้นกำหนดเวลายื่นข้อเสนอและเสนอราคาแล้ว จะไม่รับเอกสารการยื่นข้อเสนอ และการเสนอราคาใดๆ โดยเด็ดขาด

๔.๘ ผู้ยื่นข้อเสนอต้องจัดทำเอกสารสำหรับใช้ในการยื่นเอกสารข้อเสนอในรูปแบบไฟล์เอกสารประเภท PDF File (Portable Document Format) โดยผู้ยื่นข้อเสนอต้องเป็นผู้รับผิดชอบตรวจสอบความครบถ้วน ถูกต้อง และชัดเจนของเอกสาร PDF File ก่อนที่จะยืนยันการยื่นเอกสารข้อเสนอ แล้วจึงส่งข้อมูล (Upload) เพื่อเป็นการยื่นเอกสารข้อเสนอให้แก่ เมืองพัทยา ผ่านทางระบบจัดซื้อจัดจ้างภาครัฐด้วยอิเล็กทรอนิกส์

๔.๙ คณะกรรมการพิจารณาผลการประกวดราคาอิเล็กทรอนิกส์ จะดำเนินการตรวจสอบคุณสมบัติของผู้ยื่นข้อเสนอแต่ละรายว่า เป็นผู้ยื่นข้อเสนอที่มีผลประโยชน์ร่วมกันกับผู้ยื่นเสนอรายอื่น ตามข้อ ๑.๕ (๑) หรือไม่ หากปรากฏว่าผู้ยื่นข้อเสนอรายใดเป็นผู้ยื่นข้อเสนอที่มีผลประโยชน์ร่วมกันกับผู้ยื่นเสนอรายอื่น คณะกรรมการฯ จะตัดรายชื่อผู้ยื่นข้อเสนอที่มีผลประโยชน์ร่วมกันนั้นออกจากการเป็นผู้ยื่นข้อเสนอ

หากปรากฏต่อคณะกรรมการพิจารณาผลการประกวดราคาอิเล็กทรอนิกส์ว่า ก่อนหรือ ในขณะที่มีการพิจารณาข้อเสนอ มีผู้ยื่นเสนอรายใดกระทำการอันเป็นการขัดขวางการแข่งขันอย่างเป็นธรรมตามข้อ ๑.๕ (๒) และคณะกรรมการฯ เชื่อว่ามีการกระทำอันเป็นการขัดขวางการแข่งขันอย่างเป็นธรรม คณะกรรมการฯ จะตัดรายชื่อผู้ยื่นเสนอรายนั้นออกจากการเป็นผู้ยื่นข้อเสนอ และ เมืองพัทยา จะพิจารณาลงโทษผู้ยื่นเสนอดังกล่าวเป็นผู้งาน เว้นแต่ เมืองพัทยา จะพิจารณาเห็นว่า ผู้ยื่นเสนอรายนั้นมีใช่เป็นผู้ริเริ่มให้มีการกระทำดังกล่าวและได้ให้ความร่วมมือเป็นประโยชน์ ต่อการพิจารณาของ เมืองพัทยา

๔.๑๐ ผู้ยื่นข้อเสนอจะต้องปฏิบัติ ดังนี้

- (๑) ปฏิบัติตามเงื่อนไขที่ระบุไว้ในเอกสารประกวดราคาอิเล็กทรอนิกส์
- (๒) ราคาที่เสนอจะต้องเป็นราคาที่รวมภาษีมูลค่าเพิ่ม และภาษีอื่นๆ (ถ้ามี) รวมค่าใช้จ่ายที่ส่งไปเรียบร้อยแล้ว
- (๓) ผู้ยื่นข้อเสนอจะต้องลงทะเบียนเพื่อเข้าสู่กระบวนการเสนอราคา ตามวัน เวลา ที่กำหนด
- (๔) ผู้ยื่นข้อเสนอจะถอนการเสนอราคาที่เสนอแล้วไม่ได้
- (๕) ผู้ยื่นข้อเสนอต้องศึกษาและทำความเข้าใจในระบบและวิธีการเสนอราคา ด้วยวิธีประกวดราคาอิเล็กทรอนิกส์ ของกรมบัญชีกลางที่แสดงไว้ในเว็บไซต์ [www.gprocurement.go.th](http://www.gprocurement.go.th)

๔.๑๑ คู่สัญญาต้องจัดทำแผนการทำงานมาให้ภายใน ๑ วัน นับถัดจากวันลงนามในสัญญา โดยจัดทำแผนการทำงานตามเอกสารแนบท้ายเอกสารประกวดราคาอิเล็กทรอนิกส์ เว้นแต่เป็นกรณีสัญญาที่มีวงเงินไม่เกิน ๕๐๐,๐๐๐ บาท ทั้งนี้ แผนการทำงานให้ถือเป็นเอกสารส่วนหนึ่งของสัญญา

## ๕. หลักประกันการเสนอราคา

ผู้ยื่นข้อเสนอต้องวางหลักประกันการเสนอราคาพร้อมกับการเสนอราคาทางระบบการจัดซื้อจัดจ้างภาครัฐด้วยอิเล็กทรอนิกส์ โดยใช้หลักประกันอย่างหนึ่งอย่างใดดังต่อไปนี้ จำนวน ๓,๘๐๐,๐๐๐.๐๐ บาท (สามล้านแปดแสนบาทถ้วน)

๕.๑ เช็คหรือตราพท์ที่ธนาคารเซ็นส่งจ่าย ซึ่งเป็นเช็คหรือตราพท์ลงวันที่ที่ใช้เช็คหรือตราพท์นั้นชำระต่อเจ้าหน้าที่ในวันที่ยื่นข้อเสนอ หรือก่อนวันนั้นไม่เกิน ๓ วันทำการ

๕.๒ หนังสือค้ำประกันอิเล็กทรอนิกส์ของธนาคารภายในประเทศตามแบบที่คณะกรรมการนโยบายกำหนด

๕.๓ พันธบัตรรัฐบาลไทย

๕.๔ หนังสือค้ำประกันของบริษัทเงินทุนหรือบริษัทเงินทุนหลักทรัพย์ที่ได้รับอนุญาตให้

ประกอบกิจการเงินทุนเพื่อการพาณิชย์และประกอบธุรกิจค้ำประกันตามประกาศของธนาคารแห่งประเทศไทย ตามรายชื่อบริษัทเงินทุนที่ธนาคารแห่งประเทศไทยแจ้งเวียนให้ทราบ โดยอนุโลมให้ใช้ตามตัวอย่างหนังสือค้ำประกันของธนาคารที่คณะกรรมการนโยบายกำหนด

กรณีที่ยื่นข้อเสนอนำเช็คหรือตราพที่ธนาคารสั่งจ่ายหรือพันธบัตรรัฐบาลไทยหรือหนังสือค้ำประกันของบริษัทเงินทุนหรือบริษัทเงินทุนหลักทรัพย์ มาวางเป็นหลักประกันการเสนอราคาจะต้องส่งต้นฉบับเอกสารดังกล่าวมาให้เมืองพัทยาตรวจสอบความถูกต้องในวันที่ ระหว่างเวลา น. ถึง น.

กรณีที่ยื่นข้อเสนอที่ยื่นข้อเสนอในรูปแบบของ "กิจการร่วมค้า" ประสงค์จะใช้หนังสือค้ำประกันอิเล็กทรอนิกส์ของธนาคารในประเทศเป็นหลักประกันการเสนอราคาให้ระบุชื่อผู้เข้าร่วมค้ารายที่สัญญาร่วมค้ากำหนดให้เป็นผู้เข้ายื่นข้อเสนอกับหน่วยงานของรัฐเป็นผู้ยื่นข้อเสนอ

หลักประกันการเสนอราคาตามข้อนี้ เมืองพัทยาจะคืนให้ผู้ยื่นข้อเสนอหรือผู้ค้ำประกันภายใน ๑๕ วัน นับถัดจากวันที่เมืองพัทยาได้พิจารณาเห็นชอบรายงานผลคัดเลือกผู้ชนะการประกวดราคาเรียบร้อยแล้ว เว้นแต่ผู้ยื่นข้อเสนอรายที่คัดเลือกไว้ซึ่งเสนอราคาต่ำสุดหรือได้คะแนนรวมสูงสุดไม่เกิน ๓ ราย ให้คืนได้ต่อเมื่อได้ทำสัญญาหรือข้อตกลง หรือผู้ยื่นข้อเสนอได้พ้นจากข้อผูกพันแล้ว

การคืนหลักประกันการเสนอราคา ไม่ว่าจะในกรณีใด ๆ จะคืนให้โดยไม่มีดอกเบี้ย

## ๖. หลักเกณฑ์และสิทธิในการพิจารณา

๖.๑ ในการพิจารณาผลการยื่นข้อเสนอประกวดราคาอิเล็กทรอนิกส์ครั้งนี้ เมืองพัทยาจะพิจารณาตัดสินโดยใช้หลักเกณฑ์ ราคา

๖.๒ การพิจารณาผู้ชนะการยื่นข้อเสนอ

กรณีใช้หลักเกณฑ์ราคาในการพิจารณาผู้ชนะการยื่นข้อเสนอ เมืองพัทยา จะพิจารณาจาก ราคา รวม

๖.๓ หากผู้ยื่นข้อเสนอรายใดมีคุณสมบัติไม่ถูกต้องตามข้อ ๒ หรือยื่นหลักฐานการยื่นข้อเสนอไม่ถูกต้อง หรือไม่ครบถ้วนตามข้อ ๓ หรือยื่นข้อเสนอไม่ถูกต้องตามข้อ ๔ คณะกรรมการพิจารณาผล การประกวดราคาอิเล็กทรอนิกส์จะไม่รับพิจารณาข้อเสนอของผู้ยื่นข้อเสนอรายนั้น เว้นแต่ ผู้ยื่นข้อเสนอรายใด เสนอเอกสารทางเทคนิคหรือรายละเอียดคุณลักษณะเฉพาะของพัสดุที่จะขายไม่ครบถ้วน หรือเสนอรายละเอียดแตกต่างไปจากเงื่อนไขที่เมืองพัทยานกำหนดไว้ในประกาศและเอกสารประกวดราคาอิเล็กทรอนิกส์ ในส่วนที่มีสาระสำคัญและความแตกต่างนั้นไม่มีผลทำให้เกิดการได้เปรียบเสียเปรียบ ต่อผู้ยื่นข้อเสนอรายอื่น หรือเป็นการผิดพลาดเล็กน้อย คณะกรรมการฯ อาจพิจารณาผ่อนปรนการตัดสินสิทธิ ผู้ยื่นข้อเสนอรายนั้น

๖.๔ เมืองพัทยาสงวนสิทธิไม่พิจารณาข้อเสนอของผู้ยื่นข้อเสนอโดยไม่มีผลการผ่อนผัน ในกรณีดังต่อไปนี้

(๑) ไม่กรอกชื่อผู้ยื่นข้อเสนอในการเสนอราคาทางระบบจัดซื้อจัดจ้างด้วย

อิเล็กทรอนิกส์

(๒) เสนอรายละเอียดแตกต่างไปจากเงื่อนไขที่กำหนดในเอกสารประกวดราคา

อิเล็กทรอนิกส์ที่เป็นสาระสำคัญ หรือมีผลทำให้เกิดความได้เปรียบเสียเปรียบแก่ผู้ยื่นข้อเสนอรายอื่น

๖.๕ ในการตัดสินใจการประกวดราคาอิเล็กทรอนิกส์หรือในการทำสัญญา คณะกรรมการพิจารณาผลการประกวดราคาอิเล็กทรอนิกส์หรือเมืองพัทยามีสิทธิให้ผู้ยื่นข้อเสนอชี้แจงข้อเท็จจริงเพิ่มเติมได้ เมืองพัทยา มีสิทธิที่จะไม่รับข้อเสนอ ไม่รับราคา หรือไม่ทำสัญญา หากข้อเท็จจริงดังกล่าว ไม่เหมาะสมหรือไม่ถูกต้อง

๖.๖ เมืองพัทยาทรงไว้ซึ่งสิทธิที่จะไม่รับราคาต่ำสุด หรือราคาหนึ่งราคาใด หรือราคาที่เสนอทั้งหมดก็ได้ และอาจพิจารณาเลือกซื้อในจำนวน หรือขนาด หรือเฉพาะรายการหนึ่งรายการใด หรืออาจจะยกเลิกการประกวดราคาอิเล็กทรอนิกส์โดยไม่พิจารณาจัดซื้อเลยก็ได้ สุดแต่จะพิจารณา ทั้งนี้ เพื่อประโยชน์ของทางราชการเป็นสิ่งสำคัญ และให้ถือว่าการตัดสินใจของ เมืองพัทยาเป็นเด็ดขาด ผู้ยื่นข้อเสนอจะเรียกร้องค่าใช้จ่าย หรือค่าเสียหายใดๆ มิได้ รวมทั้งเมืองพัทยา จะพิจารณายกเลิกการประกวดราคาอิเล็กทรอนิกส์และลงโทษผู้ยื่นข้อเสนอเป็นผู้ที่งาน ไม่ว่าจะเป็นผู้ยื่นข้อเสนอที่ได้รับการคัดเลือกหรือไม่ก็ตาม หากมีเหตุที่เชื่อถือได้ว่าการยื่นข้อเสนอกระทำการโดยไม่สุจริต เช่น การเสนอเอกสารอันเป็นเท็จ หรือใช้ข้อมูลคลาดเคลื่อนมาเสนอราคาแทน เป็นต้น

ในกรณีที่ผู้ยื่นข้อเสนอรายที่เสนอราคาต่ำสุด เสนอราคาต่ำจนคาดหมายได้ว่าไม่อาจดำเนินงานตามเอกสารประกวดราคาอิเล็กทรอนิกส์ได้ คณะกรรมการพิจารณาผลการประกวดราคาอิเล็กทรอนิกส์หรือเมืองพัทยา จะให้ผู้ยื่นข้อเสนอชี้แจงและแสดงหลักฐานที่ทำให้เชื่อได้ว่า ผู้ยื่นข้อเสนอสามารถดำเนินการตามเอกสารประกวดราคาอิเล็กทรอนิกส์ให้เสร็จสมบูรณ์ หากคำชี้แจงไม่เป็นที่รับฟังได้ เมืองพัทยา มีสิทธิที่จะไม่รับข้อเสนอหรือไม่รับราคาของผู้ยื่นข้อเสนอรายนั้น ทั้งนี้ ผู้ยื่นเสนอดังกล่าวไม่มีสิทธิเรียกร้องค่าใช้จ่ายหรือค่าเสียหายใดๆ จากเมืองพัทยา

๖.๗ ก่อนลงนามในสัญญาเมืองพัทยาอาจประกาศยกเลิกการประกวดราคาอิเล็กทรอนิกส์ หากปรากฏว่ามีการกระทำที่เข้าลักษณะผู้ยื่นข้อเสนอที่ชนะการประกวดราคาหรือที่ได้รับการคัดเลือกมีผลประโยชน์ร่วมกัน หรือมีส่วนได้เสียกับผู้ยื่นข้อเสนอรายอื่น หรือขัดขวางการแข่งขันอย่างเป็นธรรม หรือสมยอมกันกับผู้ยื่นข้อเสนอรายอื่น หรือเจ้าหน้าที่ในการเสนอราคา หรือสื่อว่ากระทำการทุจริตอื่นใดในการเสนอราคา

๖.๘ หากผู้ยื่นข้อเสนอซึ่งเป็นผู้ประกอบการ SMEs เสนอราคาสูงกว่าราคาต่ำสุดของผู้ยื่นข้อเสนอรายอื่นที่ไม่เกินร้อยละ ๑๐ ให้หน่วยงานของรัฐจัดซื้อจัดจ้างจากผู้ประกอบการ SMEs ดังกล่าว โดยจัดเรียงลำดับผู้ยื่นข้อเสนอซึ่งเป็นผู้ประกอบการ SMEs ซึ่งเสนอราคาสูงกว่าราคาต่ำสุดของผู้ยื่นข้อเสนอรายอื่นไม่เกินร้อยละ ๑๐ ที่จะเรียกมาทำสัญญาไม่เกิน ๓ ราย

ผู้ยื่นข้อเสนอที่เป็นกิจการร่วมค้าที่จะได้สิทธิตามวรรคหนึ่ง ผู้เข้าร่วมค้าทุกรายจะต้องเป็นผู้ประกอบการ SMEs

ทั้งนี้ ผู้ประกอบการ SMEs ที่จะได้แต้มต่อด้านราคาตามวรรคหนึ่ง จะต้องมิวงเงินสัญญาสะสมตามปีปฏิทินรวมกับราคาที่เสนอในครั้งแล้ว มิมูลค่ารวมกันไม่เกินมูลค่าของรายได้ตามขนาดที่ขึ้นทะเบียนไว้กับสสว.

๖.๙ หากผู้ยื่นข้อเสนอได้เสนอพัสดุที่ได้รับการรับรองและออกเครื่องหมายสินค้าที่ผลิตภายในประเทศไทย (Made in Thailand) จากสภาอุตสาหกรรมแห่งประเทศไทย เสนอราคาสูงกว่าราคาต่ำสุดของผู้เสนอราคารายอื่น ไม่เกินร้อยละ ๕ ให้จัดซื้อจัดจ้างจากผู้ยื่นข้อเสนอที่เสนอพัสดุที่ได้รับการรับรองและออกเครื่องหมายสินค้าที่ผลิต ภายในประเทศไทย (Made in Thailand) จากสภาอุตสาหกรรมแห่งประเทศไทย

อนึ่ง หากในการเสนอราคาครั้งนั้น ผู้ยื่นข้อเสนอรายใดมีคุณสมบัติทั้งข้อ ๖.๘ และข้อ ๖.๙ ให้ผู้เสนอราคารายนั้นได้แต้มต่อในการเสนอราคาสูงกว่าผู้ประกอบการรายอื่นไม่เกินร้อยละ ๑๕

๖.๑๐ หากผู้ยื่นข้อเสนอซึ่งมิใช่ผู้ประกอบการ SMEs แต่เป็นบุคคลธรรมดาที่ถือสัญชาติไทย หรือนิติบุคคลที่จัดตั้งขึ้นตามกฎหมายไทยเสนอราคาสูงกว่าราคาต่ำสุดของผู้ยื่นข้อเสนอซึ่งเป็นบุคคลธรรมดาที่มีได้ถือ สัญชาติไทยหรือนิติบุคคลที่จัดตั้งขึ้นตามกฎหมายของต่างประเทศไม่เกินร้อยละ ๓ ให้จัดซื้อจัดจ้างกับบุคคลธรรมดาที่ ถือสัญชาติไทยหรือนิติบุคคลที่จัดตั้งขึ้นตามกฎหมายไทยดังกล่าว

ผู้ยื่นข้อเสนอที่เป็นกิจการร่วมค้าที่จะได้สิทธิตามวรรคหนึ่ง ผู้เข้าร่วมค้าทุกรายจะต้อง เป็นบุคคลธรรมดาที่ถือสัญชาติไทยหรือนิติบุคคลที่จัดตั้งขึ้นตามกฎหมายไทย

## ๗. การทำสัญญาซื้อขาย

๗.๑ ในกรณีที่ผู้ชนะการประกวดราคาอิเล็กทรอนิกส์ สามารถส่งมอบสิ่งของได้ครบถ้วน ภายใน ๕ วันทำการ นับแต่วันที่ทำข้อตกลงซื้อ เมืองพัทยาจะพิจารณาจัดทำข้อตกลงเป็นหนังสือแทน การทำสัญญา ตามแบบสัญญาดังระบุ ในข้อ ๑.๓ ก็ได้

๗.๒ ในกรณีที่ผู้ชนะการประกวดราคาอิเล็กทรอนิกส์ไม่สามารถส่งมอบสิ่งของได้ครบถ้วน ภายใน ๕ วันทำการ หรือ เมืองพัทยาเห็นว่าไม่สมควรจัดทำข้อตกลงเป็นหนังสือ ตามข้อ ๗.๑ ผู้ชนะการประกวด ราคาอิเล็กทรอนิกส์จะต้องทำสัญญาซื้อตามแบบสัญญาดังระบุในข้อ ๑.๓ หรือทำข้อตกลงเป็นหนังสือ กับเมืองพัทยา ภายใน ๗ วัน นับถัดจากวันที่ได้รับแจ้ง และจะต้องวางหลักประกันสัญญาเป็นจำนวนเงินเท่ากับร้อยละ ๕ ของราคา ค่าสิ่งของที่ประกวดราคาอิเล็กทรอนิกส์ให้เมืองพัทยายึดถือไว้ในขณะทำสัญญา โดยใช้หลักประกันอย่างหนึ่งอย่างใด ดังต่อไปนี้

(๑) เงินสด

(๒) เช็คหรือตราพท์ที่ธนาคารเซ็นส่งจ่าย ซึ่งเป็นเช็คหรือตราพท์ลงวันที่ที่ใช้เช็ค หรือตราพท์ นั้นชำระต่อเจ้าหน้าที่ในวันทำสัญญา หรือก่อนวันนั้นไม่เกิน ๓ วันทำการ

(๓) หนังสือค้ำประกันของธนาคารภายในประเทศ ตามตัวอย่างที่คณะกรรมการนโยบาย กำหนด ดังระบุในข้อ ๑.๔ (๒) หรือจะเป็นหนังสือค้ำประกันอิเล็กทรอนิกส์ตามวิธีการที่กรมบัญชีกลางกำหนด

(๔) หนังสือค้ำประกันของบริษัทเงินทุน หรือบริษัทเงินทุนหลักทรัพย์ที่ได้รับอนุญาต ให้ ประกอบกิจการเงินทุนเพื่อการพาณิชย์และประกอบธุรกิจค้ำประกันตามประกาศของธนาคารแห่งประเทศไทย ตาม รายชื่อบริษัทเงินทุนที่ธนาคารแห่งประเทศไทยแจ้งเวียนให้ทราบ โดยอนุโลมให้ใช้ตามตัวอย่างหนังสือ ค้ำประกันของ ธนาคารที่คณะกรรมการนโยบายกำหนด ดังระบุในข้อ ๑.๔ (๒)

(๕) พันธบัตรรัฐบาลไทย

หลักประกันนี้จะคืนให้ โดยไม่มีดอกเบี้ยภายใน ๑๕ วัน นับถัดจากวันที่ผู้ชนะการประกวดราคา อิเล็กทรอนิกส์ (ผู้ขาย) พ้นจากข้อผูกพันตามสัญญาซื้อขายแล้ว

หลักประกันนี้จะคืนให้ โดยไม่มีดอกเบี้ย ตามอัตราส่วนของพัสดุที่ซื้อซึ่งเมืองพัทยา ได้รับมอบไว้ แล้ว

## ๘. ค่าจ้างและการจ่ายเงิน

เมืองพัทยา จะจ่ายค่าสิ่งของซึ่งได้รวมภาษีมูลค่าเพิ่มตลอดจนภาษีอากรอื่น ๆ และค่าใช้จ่ายทั้ง ปวงด้วยแล้วให้แก่ผู้ยื่นข้อเสนอที่ได้รับการคัดเลือกให้เป็นผู้ขาย โดยแบ่งออกเป็น ๒ งวดดังนี้

งวดที่ ๑ เป็นจำนวนเงินในอัตราร้อยละ ๖๐ ของจำนวนเงินตามสัญญาซื้อขาย เมื่อผู้ขายได้ ดำเนินการตามขอบเขตงานหัวข้อ ๕.๑ และส่งมอบหุ่นแนวเขตว่ายน้ำ ตามขอบเขตงานหัวข้อ ๕.๒ โดยจัดทำเป็น เอกสารส่งมอบงาน จำนวน ๕ ชุด และเพิ่มข้อมูลดิจิทัลบรรจุลงแผ่นซีดีหรือดีวีดี จำนวน ๕ ชุด ประกอบการส่งมอบ

ผลงานที่แจ้งว่างานแล้วเสร็จ และคณะกรรมการได้ตรวจรับงานเรียบร้อยแล้ว ให้แล้วเสร็จภายใน ๑๒๐ วัน นับถัดจากวันลงนามในสัญญาซื้อขาย

งวดที่ ๒ เป็นจำนวนเงินในอัตราร้อยละ ๔๐ ของจำนวนเงินตามสัญญาซื้อขายเมื่อผู้ขายได้ส่งมอบหุ่นแนวเขตว่ายน้ำ ตามขอบเขตงานหัวข้อ ๕.๓ โดยจัดทำเป็นเอกสารส่งมอบงาน จำนวน ๕ ชุด และเพิ่มข้อมูลดิจิทัลบรรจุลงแผ่นซีดีหรือดีวีดี จำนวน ๕ ชุด ประกอบการส่งมอบผลงานที่แจ้งว่างานแล้วเสร็จและคณะกรรมการได้ตรวจรับงานเรียบร้อยแล้ว ให้แล้วเสร็จภายใน ๑๕๐ วัน นับถัดจากวันลงนามในสัญญาซื้อขาย

#### ๙. อัตราค่าปรับ

ค่าปรับตามแบบสัญญาซื้อขายแนบท้ายเอกสารประกวดราคาอิเล็กทรอนิกส์นี้ หรือข้อตกลงซื้อขายเป็นหนังสือ ให้คิดในอัตราร้อยละ ๐.๒๐ ของราคาค่าสิ่งของที่ยังไม่ได้รับมอบต่อวัน

#### ๑๐. การรับประกันความชำรุดบกพร่อง

ผู้ชนะการประกวดราคาอิเล็กทรอนิกส์ ซึ่งได้ทำสัญญาซื้อขายตามแบบดังระบุในข้อ ๑.๓ หรือทำข้อตกลงซื้อขายเป็นหนังสือ แล้วแต่กรณี จะต้องรับประกันความชำรุดบกพร่องของสิ่งของที่ซื้อขายที่เกิดขึ้นภายในระยะเวลาไม่น้อยกว่า ๒ ปี นับถัดจากวันที่ เมืองพัทยา ได้รับมอบสิ่งของ โดยต้องบริหารจัดการซ่อมแซมแก้ไขให้ใช้การได้ดีดังเดิมภายใน ๑๕ วัน นับถัดจากวันที่ได้รับแจ้งความชำรุดบกพร่อง

#### ๑๑. การจ่ายเงินล่วงหน้า

ผู้ยื่นข้อเสนอมีสิทธิเสนอขอรับเงินล่วงหน้า ในอัตราไม่เกินร้อยละ ๑๕ ของราคาพัสดุที่เสนอขายทั้งหมด แต่ทั้งนี้ จะต้องส่งมอบหลักประกันเงินล่วงหน้า เป็นพันธบัตรรัฐบาลไทย หรือหนังสือค้ำประกัน หรือหนังสือค้ำประกันอิเล็กทรอนิกส์ของธนาคารในประเทศ ตามแบบดังระบุในข้อ ๑.๔ (๓) ให้แก่เมืองพัทยาก่อนการรับเงินล่วงหน้า

#### ๑๒. ข้อสงวนสิทธิ์ในการยื่นข้อเสนอและอื่นๆ

๑๒.๑ เงินค่าพัสดุสำหรับการซื้อครั้งนี้ ได้มาจากเงินงบประมาณอุดหนุนประจำปีงบประมาณ พ.ศ.๒๕๖๖ และเงินงบประมาณประจำปี ๒๕๖๖

การลงนามในสัญญาจะกระทำได้ ต่อเมื่อเมืองพัทยาได้รับอนุมัติเงินค่าพัสดุจากเงินงบประมาณอุดหนุนประจำปีงบประมาณ พ.ศ.๒๕๖๖ และเงินงบประมาณประจำปี ๒๕๖๖ แล้วเท่านั้น

๑๒.๒ เมื่อเมืองพัทยาได้คัดเลือกผู้ยื่นข้อเสนอรายใดให้เป็นผู้ขาย และได้ตกลงซื้อสิ่งของตามการประกวดราคาอิเล็กทรอนิกส์แล้ว ถ้าผู้ขายจะต้องส่งหรือนำสิ่งของดังกล่าวเข้ามาจากต่างประเทศและของนั้นต้องนำเข้ามาโดยทางเรือในเส้นทางที่มีเรือไทยเดินอยู่ และสามารถให้บริการรับขนได้ตามที่รัฐมนตรีว่าการกระทรวงคมนาคมประกาศกำหนด ผู้ยื่นข้อเสนอซึ่งเป็นผู้ขายจะต้องปฏิบัติตามกฎหมายว่าด้วยการส่งเสริมการพาณิชย์นาวี ดังนี้

(๑) แจ้งการส่งหรือนำสิ่งของที่ซื้อขายดังกล่าวเข้ามาจากต่างประเทศต่อกรมเจ้าท่า ภายใน ๗ วัน นับตั้งแต่วันที่ผู้ขายส่ง หรือซื้อของจากต่างประเทศ เว้นแต่เป็นของที่รัฐมนตรีว่าการกระทรวงคมนาคมประกาศยกเว้นให้บรรทุกโดยเรืออื่นได้

(๒) จัดการให้สิ่งของที่ซื้อขายดังกล่าวบรรทุกโดยเรือไทย หรือเรือที่มีสิทธิเช่นเดียวกับเรือไทย จากต่างประเทศมายังประเทศไทย เว้นแต่จะได้รับอนุญาตจากกรมเจ้าท่า ให้บรรทุกสิ่งของนั้นโดยเรืออื่นที่มีเรือไทย ซึ่งจะต้องได้รับอนุญาตเช่นนั้นก่อนบรรทุกของลงเรืออื่น หรือเป็นของที่รัฐมนตรีว่าการกระทรวงคมนาคมประกาศยกเว้นให้บรรทุกโดยเรืออื่น

(๓) ในกรณีที่ไม่ปฏิบัติตาม (๑) หรือ (๒) ผู้ขายจะต้องรับผิดชอบตามกฎหมายว่าด้วย การ ส่งเสริมการพาณิชย์

๑๒.๓ ผู้ยื่นข้อเสนอซึ่งเมืองพัทยาได้คัดเลือกแล้ว ไม่ไปทำสัญญาหรือข้อตกลงซื้อ เป็นหนังสือ ภายในเวลาที่กำหนด ดังระบุไว้ในข้อ ๗ เมืองพัทยาจะรับหลักประกันการยื่นข้อเสนอ หรือเรียกร้องจากผู้ออกหนังสือ คำประกันการยื่นข้อเสนอทันที และอาจพิจารณาเรียกร้องให้ชดใช้ความเสียหายอื่น (ถ้ามี) รวมทั้งจะพิจารณาให้เป็นผู้ ใช้งาน ตามระเบียบกระทรวงการคลังว่าด้วยการจัดซื้อจัดจ้างและ การบริหารพัสดุภาครัฐ

๑๒.๔ เมืองพัทยาสงวนสิทธิ์ที่จะแก้ไขเพิ่มเติมเงื่อนไข หรือข้อกำหนดในแบบสัญญาหรือข้อ ตกลงซื้อเป็นหนังสือ ให้เป็นไปตามความเห็นของสำนักงานอัยการสูงสุด (ถ้ามี)

๑๒.๕ ในกรณีที่เอกสารแนบท้ายเอกสารประกวดราคาอิเล็กทรอนิกส์ มีความขัดหรือแย้งกัน ผู้ยื่นข้อเสนอจะต้องปฏิบัติตามคำวินิจฉัยของเมืองพัทยา คำวินิจฉัยดังกล่าวให้ถือเป็นที่สุด และผู้ยื่นข้อเสนอไม่มีสิทธิ เรียกร้องค่าใช้จ่ายใดๆ เพิ่มเติม

๑๒.๖ เมืองพัทยาอาจประกาศยกเลิกการจัดซื้อในกรณีต่อไปนี้ได้ โดยที่ผู้ยื่นข้อเสนอ จะเรียก ร้องค่าเสียหายใดๆ จากเมืองพัทยาไม่ได้

(๑) เมืองพัทยาไม่ได้รับการจัดสรรเงินที่จะใช้ในการจัดซื้อหรือที่ได้รับจัดสรรแต่ไม่ เพียงพอที่จะทำการจัดซื้อครั้งนี้ต่อไป

(๒) มีการกระทำที่เข้าลักษณะผู้ยื่นข้อเสนอที่ชนะการจัดซื้อหรือที่ได้รับการคัดเลือก มี ผลประโยชน์ร่วมกัน หรือมีส่วนได้เสียกับผู้ยื่นข้อเสนอรายอื่น หรือขัดขวางการแข่งขันอย่างเป็นธรรม หรือสมยอมกัน กับผู้ยื่นข้อเสนอรายอื่น หรือเจ้าหน้าที่ในการเสนอราคา หรือสื่อว่ากระทำการทุจริตอื่นใดในการเสนอราคา

(๓) การทำการจัดซื้อครั้งนี้ต่อไปอาจก่อให้เกิดความเสียหายแก่เมืองพัทยา หรือ กระทบต่อประโยชน์สาธารณะ

(๔) กรณีอื่นในทำนองเดียวกับ (๑) (๒) หรือ (๓) ตามที่กำหนดในกฎกระทรวง ซึ่งออก ตามความในกฎหมายว่าด้วยการจัดซื้อจัดจ้างและการบริหารพัสดุภาครัฐ

### ๑๓. การปฏิบัติตามกฎหมายและระเบียบ

ในระหว่างระยะเวลาการซื้อ ผู้ยื่นข้อเสนอที่ได้รับการคัดเลือกให้เป็นผู้ขายต้องปฏิบัติ ตาม หลักเกณฑ์ที่กฎหมายและระเบียบได้กำหนดไว้โดยเคร่งครัด

### ๑๔. การประเมินผลการปฏิบัติงานของผู้ประกอบการ

เมืองพัทยา สามารถนำผลการปฏิบัติงานแล้วเสร็จตามสัญญาของผู้ยื่นข้อเสนอที่ได้รับ การคัด เลือกให้เป็นผู้ขายเพื่อนำมาประเมินผลการปฏิบัติงานของผู้ประกอบการ

ทั้งนี้ หากผู้ยื่นข้อเสนอที่ได้รับการคัดเลือกไม่ผ่านเกณฑ์ที่กำหนดจะถูกระงับการยื่นข้อเสนอ หรือทำสัญญากับเมืองพัทยา ไว้ชั่วคราว



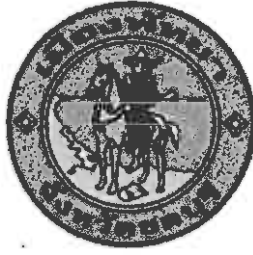

เอกสารประกอบการประมูลซื้อ

หลักเกณฑ์และเงื่อนไขประกอบประกาศประมูลซื้อ

โครงการปรับปรุงการจัดระเบียบการจราจรทางทะเลและแนวเขตว่ายน้ำ  
เกาะล้านเมืองพัทยา ตำบลนาเกลือ อำเภอบางละมุง จังหวัดชลบุรี

ลงชื่อ

ประธานกรรมการ

(นายชินกร กระตั้งงา)

ผู้อำนวยการส่วนผังเมือง

ลงชื่อ

(นายเกียรติศักดิ์ คงเชียว)

วิศวกรโยธาชำนาญการ

กรรมการ

ลงชื่อ

กรรมการ

(นายกฤษณ์เนศต์ เสฎฐาพงศ์)

นายช่างโยธาชำนาญงาน



# เมืองพัทยา

ข้อกำหนดรายละเอียดคุณลักษณะขอบเขตของงาน (TERMS OF REFERENCE : TOR)  
งานจัดซื้อโครงการปรับปรุงการจัดระเบียบการจราจรทางทะเลและแนวเขตว่ายน้ำ เกาะล้าน  
เมืองพัทยา ตำบลนาเกลือ อำเภอบางละมุง จังหวัดชลบุรี

## ๑. ชื่อโครงการ

โครงการปรับปรุงการจัดระเบียบการจราจรทางทะเลและแนวเขตว่ายน้ำ เกาะล้าน  
เมืองพัทยา ตำบลนาเกลือ อำเภอบางละมุง จังหวัดชลบุรี

## ๒. หลักการและเหตุผล

ด้วยเกาะล้านเป็นหนึ่งในสถานที่ท่องเที่ยวที่สำคัญของเมืองพัทยา มีจำนวนนักท่องเที่ยวทั้งชาวไทยและชาวต่างชาติเดินทางไปท่องเที่ยวบนเกาะล้านมีจำนวนมากในแต่ละวัน โดยเฉพาะช่วงวันหยุดจะมีนักท่องเที่ยวเพิ่มขึ้นหลายเท่าตัว และมีแนวโน้มที่จะเพิ่มขึ้นอย่างต่อเนื่องจากการขยายตัวด้านการท่องเที่ยวภายหลังการระบาดของโรคติดเชื้อไวรัสโคโรนา (Covid ๑๙) ส่งผลให้มีนักท่องเที่ยวเดินทางมาเกาะล้านเพิ่มมากขึ้นเฉลี่ยกว่า ๑๐,๐๐๐ คนต่อวัน ประกอบกับเมืองพัทยาและเกาะล้าน อยู่ภายใต้โครงการระเบียงเขตเศรษฐกิจภาคตะวันออก (Eastern Economic Corridor : EEC) ตามนโยบายของรัฐบาล ซึ่งจะส่งผลต่อการเจริญเติบโตในอุตสาหกรรมการท่องเที่ยวในพื้นที่เมืองพัทยา และเกาะล้าน เมืองพัทยา ถือเป็นเมืองหลักทางการท่องเที่ยวที่มีสถานที่ท่องเที่ยวตามธรรมชาติที่สวยงาม หาดทรายสวย น้ำใส โดยได้รับความนิยมทั้งจากนักท่องเที่ยวชาวไทยและต่างประเทศให้เดินทางมาท่องเที่ยว เล่นน้ำทะเล รวมถึงกิจกรรมทางน้ำที่หลากหลาย เช่น ร่มร่อน เจ็ทสกี เรือสากกล้วย ตกปลา ดำน้ำแบบ Snorkel ฯลฯ

ดังนั้น จึงมีความจำเป็นที่จะต้องจัดระเบียบในการดูแลรักษาความปลอดภัยให้กับนักท่องเที่ยวที่มาเล่นน้ำทะเล ทำกิจกรรมทางน้ำโดยการจัดระเบียบการจราจรทางน้ำ การทำหุ่นเขตว่ายน้ำ เพื่อการท่องเที่ยวที่มีความสะดวกและปลอดภัยต่อผู้ใช้บริการ เพื่อสร้างความเชื่อมั่น ให้เป็นเมืองที่นักท่องเที่ยวไว้วางใจมั่นใจในการเดินทางมาท่องเที่ยวสอดคล้องกับยุทธศาสตร์ และนโยบายของประเทศและเมืองพัทยา

## ๓. วัตถุประสงค์ของโครงการ

๓.๑ เพื่อป้องกันและแก้ปัญหาความไม่ปลอดภัยต่อนักท่องเที่ยว ประชาชน และผู้ประกอบการในการดำเนินกิจกรรมทางทะเลในเขตพื้นที่เกาะล้านเมืองพัทยาให้เป็นรูปธรรม

๓.๒ เพื่อเพิ่มการขยายตัวและการเติบโตทางด้านเศรษฐกิจเมืองพัทยาโดยสนองตอบต่อนโยบายรัฐบาลในการขับเคลื่อนนโยบายสร้างรายได้จากการท่องเที่ยว

๓.๓ เพื่อจัดหาปรับปรุงแนวเขตว่ายน้ำในพื้นที่สำคัญที่นักท่องเที่ยวมีกิจกรรมในการท่องเที่ยว

๓.๔ เพื่อบูรณาการความร่วมมือกับหน่วยงานที่เกี่ยวข้องในการป้องกันและแก้ไขปัญหาให้กับนักท่องเที่ยวอย่างมีประสิทธิภาพ

๓.๕ เพื่อสร้างความเชื่อมั่นให้กับนักท่องเที่ยว ในด้านความปลอดภัยทางทะเลและภาพลักษณ์ที่ดีต่อเมืองพัทยา และเกาะล้าน

๒๗.๘.





## ๔. พื้นที่ดำเนินโครงการ

พื้นที่ดำเนินการโครงการปรับปรุงการจัดระเบียบการจราจรทางทะเลและแนวเขตว่ายน้ำ เกาะล้าน เมืองพัทยา อำเภอบางละมุง จังหวัดชลบุรี จำนวน ๔ หาด ได้แก่

๑. บริเวณหาดตาแหวน เกาะล้าน เมืองพัทยา ความยาวไม่น้อยกว่า ๑,๔๐๐ เมตร
๒. บริเวณหาดแสม เกาะล้าน เมืองพัทยา ความยาวไม่น้อยกว่า ๖๐๐ เมตร
๓. บริเวณหาดเทียน เกาะล้าน เมืองพัทยา ความยาวไม่น้อยกว่า ๑,๑๐๐ เมตร
๔. บริเวณหาดตายาย เกาะล้าน เมืองพัทยา ความยาวไม่น้อยกว่า ๓๐๐ เมตร

## ๕. ขอบเขตงาน

### ๕.๑ งานรื้อถอนเสาเข็มคอนกรีตเดิม ประกอบด้วย

- |                                    |              |
|------------------------------------|--------------|
| ๕.๑.๑ บริเวณแนวเขตว่ายน้ำหาดแสม    | จำนวน ๑๒ ต้น |
| ๕.๑.๒ บริเวณแนวเขตว่ายน้ำหาดตาแหวน | จำนวน ๑๐ ต้น |

### ๕.๒ งานซื้อทุ่นแนวเขตว่ายน้ำ ประกอบด้วย

๕.๒.๑ ทุ่น EVA (Ethylene Vinyl Acetate) ขนาดความยาวไม่น้อยกว่า  $\varnothing$  ๕๐๐x๑,๐๐๐ มม. จำนวน ๑,๗๐๐ ลูก

๕.๒.๒ ชุดลูกยาง (NR) ขนาด  $\varnothing$  ๑๕๐ มม. หนา ๒๕ มม. จำนวน ๓,๔๐๐ ชุด

๕.๒.๓ ชุด U-Bolt ขนาด  $\varnothing$  ๒ นิ้ว พร้อมประกับ จำนวน ๓,๔๐๐ ชุด

๕.๒.๔ เชือกไยยักซ์ ขนาดไม่น้อยกว่า  $\varnothing$  ๕๐ มม. จำนวน ๓,๔๐๐ เมตร

๕.๒.๕ เชือกไยยักซ์ ขนาดไม่น้อยกว่า  $\varnothing$  ๑๒ มม. จำนวน ๓,๔๐๐ เมตร

๕.๒.๖ ระบบทอดสมอบแบบเชือกยึดทุ่น (Flexible Rope) แบบ ๒ Strands จำนวน ๓๕ ชุด

๕.๒.๗ ระบบทอดสมอบแบบเชือกไยยักซ์ จำนวน ๓๓ ชุด

### ๕.๓ งานติดตั้งทุ่นแนวเขตว่ายน้ำ

๕.๓.๑ เขตว่ายน้ำบริเวณหาดแสม ติดตั้งทุ่นเขตว่ายน้ำได้ความยาวรวมไม่น้อยกว่า ๑,๔๐๐ เมตร

๕.๓.๒ เขตว่ายน้ำบริเวณหาดเทียน ติดตั้งทุ่นเขตว่ายน้ำได้ความยาวรวมไม่น้อยกว่า ๖๐๐ เมตร

๕.๓.๓ เขตว่ายน้ำบริเวณหาดตาแหวน ติดตั้งทุ่นเขตว่ายน้ำได้ความยาวรวมไม่น้อยกว่า ๑,๑๐๐ เมตร

๕.๓.๔ เขตว่ายน้ำบริเวณหาดตายาย ติดตั้งทุ่นเขตว่ายน้ำได้ความยาวรวมไม่น้อยกว่า ๓๐๐ เมตร

## ๖. รายละเอียดคุณลักษณะเฉพาะ

ด้วยลักษณะการใช้งานของทุ่นแนวเขตว่ายน้ำที่จะติดตั้งในโครงการฯ ต้องมีความคงทนต่อสภาพแวดล้อมทางทะเล มีความยืดหยุ่น สามารถรับแรงกระแทกจากการเดินเรือและคลื่นลมในทะเลได้เป็นอย่างดี และมีอายุการใช้งานที่ยาวนาน ดังนั้นวัสดุที่ใช้ในการผลิต รวมทั้งกระบวนการผลิตจะต้องได้คุณภาพ และมีความแข็งแรงตามคุณลักษณะเฉพาะที่กำหนด ดังต่อไปนี้

๖.๑ ทุ่นแนวเขตว่ายน้ำ ทุ่น EVA (Ethylene Vinyl Acetate) ขนาดไม่น้อยกว่า  $\varnothing$  ๕๐๐x๑,๐๐๐ มม. มีรายละเอียดดังนี้

๖.๑.๑. เป็นทุ่นกลม ทำจากวัสดุ EVA (Ethylene Vinyl Acetate) ขนาดความยาวไม่น้อยกว่า ๑,๐๐๐ มิลลิเมตร ขนาดเส้นผ่านศูนย์กลางไม่น้อยกว่า  $\varnothing$  ๕๐๐ มม. และมีน้ำหนักไม่น้อยกว่า ๑๘ กิโลกรัม เพื่อให้เกิดน้ำหนักถ่วงของทุ่นในการต้านแรงจากคลื่นลมในทะเล



๖.๑.๒. ตรงกลางของทุ่นกลม ต้องมีรูร้อยเชือก ขนาดเส้นผ่านศูนย์กลางไม่น้อยกว่า ๑ ๖๕ มม. ที่บริเวณตัวทุ่นมีสัญลักษณ์ PATTAYA CITY เป็นตัวนูนความสูงไม่น้อยกว่า ๒ มิลลิเมตร โดยมีขนาดของสัญลักษณ์ กว้างxยาว ไม่น้อยกว่า ๕๐ มม.x ๕๐๐ มม. เพื่อสะดวกในการป้องกันและติดตามการสูญหายของทุ่น

๖.๑.๓. วัสดุ EVA (Ethylene Vinyl Acetate) ที่ใช้ผลิตจะต้องเป็นมิตรต่อสิ่งแวดล้อมและไม่เป็นอันตรายกับผู้ใช้งาน มีความยืดหยุ่นและการคืนตัวที่ดี กันน้ำและมีคุณสมบัติการลอยตัวที่ดี โดยต้องมีส่วนผสมของ Ethylene Vinyl Acetate Copolymer ในปริมาณคิดเป็นสัดส่วนไม่น้อยกว่าร้อยละ ๙๙ เพื่อให้เกิดความแข็งแรง ยืดหยุ่น ง่ายต่อการทำสีและขึ้นรูปทรง รวมถึงความคงทนต่อสภาพแวดล้อมในทะเลของประเทศไทยได้เป็นอย่างดี โดยผู้ยื่นเสนอราคาต้องแนบหนังสือรับรองวัสดุที่ได้มาตรฐานจากผู้ผลิตเพื่อประกอบการพิจารณา

๖.๑.๔. กระบวนการหลักในการผลิตทุ่นต้องเป็นการฉีดขึ้นรูปทรงเพื่อให้ได้ชิ้นงานที่มีคุณภาพเป็นชิ้นงานเนื้อเดียวกันโดยไร้รอยต่อ ทั้งนี้เพื่อความคงทนต่อแรงดึงและแรงกระแทกของคลื่นในทะเลและจากการเดินเรือ โดยมีขั้นตอนการผลิตที่ได้มาตรฐานในการผสม การฉีด การขึ้นรูปโฟม การบ่ม การบีบอัด การบ่มขึ้นรูปเป็นอย่างน้อย โดยผู้ยื่นเสนอราคาต้องแนบหนังสือรับรองกระบวนการผลิตพร้อมรูปถ่ายจากผู้ผลิตเพื่อประกอบการพิจารณา

๖.๑.๕. ตัวทุ่น EVA (Ethylene Vinyl Acetate) มีความแข็งแรง ความยืดหยุ่นและการคืนตัวที่ดี โดยมีคุณลักษณะเฉพาะอย่างน้อยดังนี้

(๑) สามารถทนแรงกดสูงสุดได้ไม่น้อยกว่า ๑,๘๐๐ กิโลกรัม โดยตัวทุ่นไม่ชำรุดและคืนสภาพเดิมหลังจากนำตัวอย่างออกจากเครื่องทดสอบเพื่อแสดงถึงความยืดหยุ่นและการคืนตัวที่ดี

(๒) สามารถทนแรงดัดสูงสุดได้ไม่น้อยกว่า ๑,๕๐๐ กิโลกรัม โดยตัวทุ่นไม่ชำรุดและคืนสภาพเดิมหลังจากนำตัวอย่างออกจากเครื่องทดสอบเพื่อแสดงถึงความยืดหยุ่นและการคืนตัวที่ดี

๖.๒ ชุดลูกยาง (NR) ขนาดเส้นผ่านศูนย์กลางไม่น้อยกว่า ๑ ๑๕๐ มม. และมีความหนาไม่น้อยกว่า ๒๕ มม. (เป็นวัสดุที่ผลิตในประเทศ)

๖.๓ ชุด U-Bolt ขนาดเส้นผ่านศูนย์กลางไม่น้อยกว่า ๑ ๒ นิ้ว พร้อมประกบ (เป็นวัสดุที่ผลิตในประเทศ)

๖.๔ เชือกโยยักษ์ ขนาดเส้นผ่านศูนย์กลางไม่น้อยกว่า ๑ ๕๐ มม. (เป็นวัสดุที่ผลิตในประเทศ)

๖.๕ เชือกโยยักษ์ ขนาดเส้นผ่านศูนย์กลางไม่น้อยกว่า ๑ ๑๒ มม. (เป็นวัสดุที่ผลิตในประเทศ)

๖.๖ ระบบทอดสมอแบบเชือกยืดหยุ่น (Flexible Rope) แบบ ๒ Strands ประกอบด้วย

๖.๖.๑. สมอคอนกรีต ห่วงสแตนเลส เกรด ๓๑๖ น้ำหนักไม่น้อยกว่า ๓,๐๐๐ กก./ลูก

๖.๖.๒. เชือกยืดหยุ่น (Flexible Rope) แบบ ๒ Strands มีความยืดหยุ่นไม่น้อยกว่าร้อยละ ๗๐

๖.๗ ระบบทอดสมอแบบเชือกโยยักษ์ ประกอบด้วย

๖.๗.๑. สมอคอนกรีต ห่วงสแตนเลส เกรด ๓๑๖ น้ำหนักไม่น้อยกว่า ๓,๐๐๐ กก./ลูก (เป็นวัสดุที่ผลิตในประเทศ)

๖.๗.๒. เชือกโยยักษ์ ขนาดเส้นผ่านศูนย์กลาง ๓๘ มิลลิเมตร (เป็นวัสดุที่ผลิตในประเทศ)

## ๗. คุณสมบัติของผู้เสนอราคา

๗.๑ ผู้ยื่นเสนอราคาต้องเป็นผู้มีอาชีพให้จำหน่ายวัสดุที่ประกวดราคาซื้อด้วยวิธีการทางอิเล็กทรอนิกส์

๗.๒ ผู้ยื่นเสนอราคาต้องไม่เป็นผู้ที่ถูกระบุชื่อไว้ในบัญชีผู้ทำงานของทางราชการ และได้แจ้งเวียนชื่อแล้วหรือไม่เป็นผู้ที่ได้รับผลของการสั่งให้นิติบุคคลหรือบุคคลอื่นเป็นผู้ทำงานตามระเบียบของทางราชการ



๗.๓ ผู้ยื่นเสนอราคาต้องไม่เป็นผู้มีผลประโยชน์ร่วมกันกับผู้เสนอราคารายอื่น ณ วันประกาศประกวดราคา หรือไม่เป็นผู้กระทำการอันเป็นการขัดขวางการแข่งขันราคาอย่างเป็นธรรม

๗.๔ ผู้ยื่นเสนอราคาต้องไม่เป็นผู้ได้รับเอกสิทธิ์หรือความคุ้มกัน ซึ่งอาจปฏิเสธไม่ยอมขึ้นศาลไทย เว้นแต่รัฐบาลของผู้เสนอราคาได้มีคำสั่งให้สละสิทธิ์และความคุ้มกันเช่นนั้น

๗.๕ ผู้ยื่นเสนอราคาต้องเป็นนิติบุคคลและมีผลงานประเภทเดียวกันกับงานที่ประกวดราคาด้วยวิธีการทางอิเล็กทรอนิกส์ในวงเงินไม่น้อยกว่า ๑๕,๒๐๐,๐๐๐.-บาท (สิบห้าล้านบาทถ้วน) และเป็นผลงานที่เป็นคู่สัญญาโดยตรงกับหน่วยงานของรัฐ หรือหน่วยงานเอกชนที่เมืองพัทยาเชื่อถือ

ผู้ยื่นเสนอราคาที่ยื่นเสนอราคาในรูปแบบของ “กิจการร่วมค้า” ต้องมีคุณสมบัติดังนี้

(๑) กรณีที่กิจการร่วมค้าได้จดทะเบียนเป็นนิติบุคคลใหม่ โดยหลักการกิจการร่วมค้าจะต้องมีคุณสมบัติครบถ้วนตามเงื่อนไขที่กำหนดไว้ในเอกสารประกวดราคา และการเสนอราคาให้เสนอราคาในนาม “กิจการร่วมค้า” ส่วนคุณสมบัติด้านผลงานที่เกี่ยวข้อง กิจการร่วมค้าดังกล่าวสามารถนำผลงานที่เกี่ยวข้องของผู้เข้าร่วมค้ามาใช้แสดงเป็นผลงานของกิจการร่วมค้าที่เข้าประกวดราคาได้

(๒) กรณีที่กิจการร่วมค้าไม่ได้จดทะเบียนเป็นนิติบุคคลใหม่ โดยหลักการนิติบุคคลแต่ละนิติบุคคลที่เข้าร่วมค้าทุกรายจะต้องมีคุณสมบัติครบถ้วนตามเงื่อนไขที่กำหนดไว้ในเอกสารประกวดราคา เว้นแต่ในกรณีที่กิจการร่วมค้าได้มีข้อตกลงระหว่างผู้เข้าร่วมค้าเป็นลายลักษณ์อักษรกำหนดให้ผู้เข้าร่วมค้ายุติรายหนึ่งเป็นผู้รับผิดชอบหลักในการเข้าเสนอราคากับทางราชการ และแสดงหลักฐานดังกล่าวมาพร้อมการยื่นข้อเสนอประกวดราคาทางระบบจัดซื้อจัดจ้างภาครัฐด้วยอิเล็กทรอนิกส์ กิจการร่วมค่านั้นสามารถใช้ผลงานที่เกี่ยวข้องของผู้ร่วมค้าหลักรายเดียวเป็นผลงานของกิจการร่วมค้าที่ยื่นเสนอราคาได้

๗.๖ ผู้ยื่นเสนอราคาต้องลงทะเบียนในระบบจัดซื้อจัดจ้างภาครัฐด้วยอิเล็กทรอนิกส์ (Electronic Government Procurement: e - GP) ของกรมบัญชีกลาง

๗.๗ ผู้ยื่นเสนอราคาต้องยื่นเอกสารแคตตาล็อกของรุ่น EVA และแบบแปลนรายละเอียดของรุ่น EVA และให้ผู้มีอำนาจลงนามรับรองสำเนาถูกต้องทุกแผ่น พร้อมประทับตราบริษัท (ถ้ามี) โดยยื่นเอกสารดังกล่าวทางระบบจัดซื้อจัดจ้างภาครัฐด้วยอิเล็กทรอนิกส์

๗.๘ ผู้ยื่นเสนอราคาต้องแนบผลการทดสอบการรับแรงกดและแรงดัดสูงสุดของรุ่น EVA (Ethylene Vinyl Acetate) ขนาดไม่น้อยกว่า Ø ๕๐๐x๑,๐๐๐ มม. โดยต้องระบุรายละเอียดอย่างน้อย ดังนี้

๗.๘.๑ ประเภทการทดสอบ

๗.๘.๒ ชนิดและขนาดของตัวอย่าง

๗.๘.๓ ยี่ห้อของผลิตภัณฑ์

๗.๘.๔ วันที่ทำการทดสอบ

๗.๘.๕ ผลการทดสอบ/และวิธีการทดสอบ

๗.๘.๖ รายละเอียดคุณลักษณะเฉพาะและรูปแบบรายการ (Drawing) ของผลิตภัณฑ์ และรูปภาพขณะดำเนินการทดสอบจากหน่วยงานที่เป็นมหาวิทยาลัยหรือหน่วยงานในกำกับของรัฐหรือหน่วยงานของรัฐภายในประเทศที่เชื่อถือได้ เพื่อประกอบการพิจารณา โดยยื่นเอกสารดังกล่าวทางระบบจัดซื้อจัดจ้างภาครัฐด้วยวิธีอิเล็กทรอนิกส์

๗.๙ ผู้ยื่นเสนอราคาต้องส่งตัวอย่างรุ่น EVA จำนวนไม่น้อยกว่า ๑ ชุด โดยนำมาแสดงต่อคณะกรรมการเพื่อประกอบการพิจารณาในวันถัดจากวันเสนอราคาทางระบบจัดซื้อจัดจ้างภาครัฐด้วยอิเล็กทรอนิกส์ (ในวันและเวลาราชการ)



๗.๑๐ ผู้ยื่นเสนอราคาจะต้องจัดทำตารางเปรียบเทียบรายละเอียดคุณลักษณะเฉพาะ (Specification) เทคนิคเป็นรายข้อทุกข้อ (Statement of Compliance) โดยใช้ตัวอย่างแบบฟอร์มการเปรียบเทียบตาม เอกสารประกอบข้อเสนอ (ตารางที่ ๑) ในการเปรียบเทียบรายการดังกล่าว หากมีกรณีที่ต้องมีการอ้างอิง ข้อความหรือเอกสารในส่วนอื่นที่จัดทำเสนอมา ผู้ยื่นเสนอราคาต้องระบุให้เห็นอย่างชัดเจน สามารถตรวจสอบ ได้โดยง่ายไว้ในเอกสารเปรียบเทียบด้วยว่าสิ่งที่ต้องการอ้างอิงถึงนั้นอยู่ในส่วนใดตำแหน่งใดของเอกสารอื่นๆ ที่ จัดทำเสนอมา สำหรับเอกสารที่อ้างอิงถึง ให้หมายเหตุ หรือขีดเส้นใต้ หรือระบายสี พร้อมเขียนหัวข้อกำกับไว้ เพื่อให้สามารถตรวจสอบกับเอกสารเปรียบเทียบได้ง่ายและตรงกันกับหัวข้อที่ต้องการ

**ตารางที่ ๑ ตารางแสดงตัวอย่างแบบฟอร์มที่กำหนดให้ผู้ยื่นเสนอราคา**

หัวข้อ	คุณลักษณะที่ ต้องการ	คุณลักษณะที่เสนอ	เอกสารอ้างอิง (หน้า,ข้อ)
ระบุหัวข้อให้ตรงกับที่กำหนดใน เอกสารนี้	ให้คัดลอกข้อกำหนดที่ กำหนดในเอกสารนี้	ให้ระบุรายละเอียด คุณลักษณะเฉพาะที่ นำเสนอ	ให้ระบุหรืออ้างอิงถึงเอกสารใน ข้อเสนอก่อนที่เกี่ยวข้อง และทำ เครื่องหมายในเอกสารนั้น หรือ แครดตาล็อก ให้พิจารณาได้ง่าย พร้อม แจกแจง คุณสมบัติ เทียบเท่า สูงกว่า ดีกว่า

**๘. หลักเกณฑ์และสิทธิในการพิจารณา**

๘.๑ การพิจารณาผลการประกวดราคาด้วยวิธีประกวดราคาอิเล็กทรอนิกส์ (e-bidding) ในครั้งนี้เมือง พัทยาจะพิจารณาดัดสินโดยใช้หลักเกณฑ์ราคาในการคัดเลือกผู้ยื่นเสนอราคาที่มีราคาต่ำสุดให้เป็น ผู้ชนะ การประกวดราคา โดยจะพิจารณาราคาเฉพาะผู้ยื่นเสนอราคาที่มีคุณสมบัติครบถ้วนตามข้อ ๗ และที่ผ่าน ข้อกำหนดทางเทคนิคตามเอกสารประกอบการประมูลซื้อ หลักเกณฑ์และเงื่อนไขประกอบประกาศประมูลซื้อ โครงการฯ นี้ เท่านั้น โดยจะพิจารณาจากรายละเอียดข้อเสนอมุ่งทางเทคนิคตามเอกสารที่เสนอว่าถูกต้องตรงตาม ข้อกำหนดรายละเอียดคุณลักษณะเฉพาะ (Specification) หรือไม่ และรายละเอียดคุณลักษณะเฉพาะของ ผลิตภัณฑ์ตัวอย่าง (ตัวอย่างต้องตรงกันกับข้อเสนอจากเอกสาร) รวมทั้งผลการทดสอบ เพื่อสรุปผลการพิจารณา ทางด้านเทคนิค

๘.๒ เมืองพัทยาสงวนสิทธิ์จะพิจารณาว่าผู้ยื่นเสนอราคาไม่ผ่านข้อกำหนดทางเทคนิคที่กำหนดถ้า รายละเอียดของข้อเสนอทางเทคนิคนั้นมีราคาปรากฏอยู่ ทั้งนี้ เมืองพัทยาสงวนสิทธิ์ที่จะเรียกผู้ยื่นเสนอราคา รายใดรายหนึ่ง หรือบางราย หรือทั้งหมด เพื่อชี้แจงเพิ่มเติมรายละเอียดระหว่างการพิจารณาได้ และเมืองพัทยามีสิทธิให้ผู้ยื่นเสนอราคาชี้แจงข้อเท็จจริง สภาพ ฐานะ หรือข้อเท็จจริงอื่นใดที่เกี่ยวข้องกับผู้ยื่นเสนอราคาได้ โดยเมืองพัทยามีสิทธิที่จะไม่รับราคาหรือไม่ทำสัญญา หากหลักฐานดังกล่าวไม่มีความเหมาะสมหรือไม่ถูกต้อง

๘.๓ เมืองพัทยา ทรงไว้ซึ่งสิทธิที่จะไม่รับราคาต่ำสุด หรือราคาหนึ่งราคาใด หรือราคาที่ยื่นเสนอทั้งหมด ก็ได้ และอาจพิจารณาเลือกซื้อในจำนวน หรือขนาด หรือเฉพาะรายการหนึ่งรายการใด หรืออาจจะยกเลิกการ ประกวดราคาด้วยวิธีประกวดราคาอิเล็กทรอนิกส์ (e-bidding) โดยไม่พิจารณาจัดซื้อเลยก็ได้แต่จะพิจารณา ทั้งนี้เพื่อประโยชน์ของทางราชการเป็นสำคัญและให้ถือว่าการตัดสินของเมืองพัทยาเป็นเด็ดขาด ผู้ยื่นเสนอราคา

*[Handwritten signature and date]*  
๒๐๒๖



จะเรียกร้อยค่าเสียหายใด ๆ มิได้ รวมทั้งเมืองพัทยาจะพิจารณายกเลิกการประกวดราคาฯ และลงโทษผู้ยื่นเสนอราคาเป็นผู้ทำงาน ไม่ว่าจะเป็นผู้ยื่นเสนอราคาที่ได้รับการคัดเลือกหรือไม่ก็ตาม หากมีเหตุที่เชื่อได้ว่า การเสนอราคากระทำไปโดยไม่สุจริต เช่น การเสนอเอกสารอันเป็นเท็จ หรือใช้ข้อมูลคลาดเคลื่อนหรือนิตินิตบุคคลอื่นมาเสนอราคาแทน เป็นต้น ในกรณีผู้ยื่นเสนอราคาต่ำสุด จนคาดหมายได้ว่าไม่อาจดำเนินงานตามสัญญาได้ เมืองพัทยาจะให้ผู้ยื่นเสนอราคานั้นชี้แจงและแสดงหลักฐานทำให้เชื่อได้ว่า ผู้ยื่นเสนอราคาสามารถดำเนินงานตามประกาศประกวดราคาด้วยวิธีประกวดราคาอิเล็กทรอนิกส์ (e-bidding) ให้เสร็จสมบูรณ์ตามเงื่อนไขการประกวดราคาได้อย่างชัดเจนเป็นรูปธรรม หากคำชี้แจงไม่เป็นที่รับฟังได้ เมืองพัทยามีสิทธิที่จะไม่รับราคาของผู้ยื่นเสนอราคารายนั้น

๘.๔ การตีความในกรณีที่ข้อความหรือรายการหนึ่งรายการใดในเอกสารประกอบการประมูลซื้อหลักเกณฑ์และเงื่อนไขประกอบประกาศประมูลซื้อโครงการฯ ไม่สมบูรณ์ ตกหล่นหรือพิมพ์ผิดหรือขัดแย้งกันเอง ที่มีใช้สาระสำคัญอันอาจส่งผลกระทบต่อประสิทธิภาพ การทำงานของอุปกรณ์และสิ่งส่งมอบโดยรวม ให้อยู่ในดุลยพินิจของคณะกรรมการพิจารณาผลในการแก้ไขปรับปรุงให้ถูกต้องได้ ทั้งนี้โดยยึดประโยชน์สูงสุดของทางราชการเป็นหลัก

๘.๕ รายละเอียดต่าง ๆ ที่ผู้ยื่นเสนอราคาเสนอมานั้น หากมีปัญหาในการวินิจฉัยความของข้อความใด ให้ถือคำวินิจฉัยของเมืองพัทยาเป็นที่ยุติ

## ๙. วงเงินงบประมาณ

งบประมาณโครงการ จำนวน ๗๖,๐๐๐,๐๐๐.- บาท (เจ็ดสิบล้านบาทถ้วน) ทั้งนี้ เมืองพัทยาจะลงนามสัญญาได้ต่อเมื่อได้รับการจัดสรรงบประมาณจากสำนักงบประมาณแล้วเท่านั้น

## ๑๐. ระยะเวลาดำเนินงาน

กำหนด ๑๕๐ วัน นับถัดจากวันทำสัญญาซื้อขาย

## ๑๑. ค่าจ้างและการจ่ายเงิน

เมืองพัทยาจะชำระเงินตามจำนวนในสัญญาซื้อขายหลังจากที่ผู้ขายปฏิบัติถูกต้องตามที่เมืองพัทยากำหนด และคณะกรรมการได้ทำการตรวจรับถูกต้องเรียบร้อยแล้ว และให้เบิกจ่ายค่าพัสดุ ภายใน ๑๕๐ วัน โดยแบ่งงวดงานออกเป็น ๒ งวด

งวดที่ ๑ เมืองพัทยาจะจ่ายค่าพัสดุเป็นจำนวนเงิน ร้อยละ ๖๐ ของค่าพัสดุ

เมื่อผู้ขายได้ดำเนินการตามขอบเขตงานหัวข้อ ๕.๑ และส่งมอบหุ่นแนวเขตว่ายน้ำ ตามขอบเขตงานหัวข้อ ๕.๒ โดยจัดทำเป็นเอกสารส่งมอบงาน จำนวน ๕ ชุด และแฟ้มข้อมูลดิจิทัลบรรจุลงแผ่นซีดีหรือดีวีดี จำนวน ๕ ชุด ประกอบการส่งมอบผลงานที่แจ้งว่างานแล้วเสร็จ และคณะกรรมการได้ตรวจรับงานเรียบร้อยแล้ว ให้แล้วเสร็จภายใน ๑๒๐ วัน นับถัดจากวันลงนามในสัญญาซื้อขาย

งวดที่ ๒ (งวดสุดท้าย) เมืองพัทยาจะจ่ายค่าพัสดุเป็นจำนวนเงิน ร้อยละ ๔๐ ของค่าพัสดุ

เมื่อผู้ขายได้ส่งมอบหุ่นแนวเขตว่ายน้ำ ตามขอบเขตงานหัวข้อ ๕.๓ โดยจัดทำเป็นเอกสารส่งมอบงาน จำนวน ๕ ชุด และแฟ้มข้อมูลดิจิทัลบรรจุลงแผ่นซีดีหรือดีวีดี จำนวน ๕ ชุด ประกอบการส่งมอบผลงานที่แจ้งว่างานแล้วเสร็จ และคณะกรรมการได้ตรวจรับงานเรียบร้อยแล้ว ให้แล้วเสร็จภายใน ๑๕๐ วัน นับถัดจากวันลงนามในสัญญาซื้อขาย



## ๑๒. ค่าปรับ

กรณีที่ผู้ขายส่งมอบครุภัณฑ์ล่าช้ากว่าที่กำหนดในสัญญา หรือผู้ขายไม่สามารถส่งมอบครุภัณฑ์ให้แล้วเสร็จตามเวลาที่กำหนดในสัญญา และผู้ซื้อยังไม่บอกเลิกสัญญา ผู้ขายจะต้องชำระค่าปรับให้แก่ผู้ซื้อเป็นรายวันในอัตราร้อยละ ๐.๒๐ ของราคาครุภัณฑ์ที่ยังไม่ได้ส่งมอบ จนกว่าผู้ขายจะส่งมอบครุภัณฑ์ให้แก่ผู้ซื้อครบถ้วนตามสัญญา

## ๑๓. การรับประกันความชำรุดบกพร่องและการบำรุงรักษา

ผู้ยื่นเสนอราคาต้องรับประกันคุณภาพการใช้งานของครุภัณฑ์ต่างๆ รวมถึงให้บริการบำรุงรักษาตลอดอายุสัญญาโครงการ ดังต่อไปนี้

### ๑๓.๑ ข้อกำหนดการรับประกัน

ผู้ขายต้องรับประกันคุณภาพการใช้งานและการชำรุดที่เกิดขึ้นอันเนื่องมาจากการใช้งานตามปกติวิสัยเป็นเวลา ๒ ปี นับตั้งแต่วันที่คณะกรรมการได้ตรวจรับงานงวดสุดท้ายไว้เรียบร้อยแล้วและหากอุปกรณ์เกิดความเสียหายขึ้นจะต้องดำเนินการตรวจสอบให้แล้วเสร็จภายใน ๑๕ วัน

### ๑๓.๒ ข้อกำหนดการบำรุงรักษา

๑๓.๒.๑ ผู้ขายต้องทำการบำรุงรักษาอุปกรณ์ที่นำเสนอและติดตั้งในโครงการนี้ให้อยู่ในสภาพใช้งานได้ที่อยู่เสมอด้วยค่าใช้จ่ายของผู้ขาย โดยต้องจัดหาเจ้าหน้าที่เทคนิคที่เกี่ยวข้องมาตรวจสอบบำรุงรักษาและซ่อมแซมแก้ไขตลอดกำหนดเวลาการรับประกัน โดยไม่คิดค่าใช้จ่ายใดๆ เพิ่มเติม

๑๓.๒.๒ ผู้ขายต้องให้บริการบำรุงรักษาอุปกรณ์ แบบบริการบำรุงรักษาเชิงป้องกัน (Preventive Maintenance : PM) ในลักษณะ On-Site Service ทุก ๒ เดือน เพื่อทำการตรวจเช็คอุปกรณ์ โดยเป็นลักษณะการตรวจเช็คตามระยะเวลา หากช่วงระหว่างการให้บริการบำรุงรักษาพบปัญหาที่เกิดขึ้นแก่อุปกรณ์ ผู้ขายต้องทำการแก้ไขปัญหาที่เกิดขึ้นภายใต้เงื่อนไขการให้บริการแบบการบริการแก้ไข (Corrective Maintenance) ได้แก่

- (๑) การบำรุงรักษาจะต้องให้บริการ
- (๒) การตรวจสอบอุปกรณ์และองค์ประกอบต่างๆ
- (๓) การรายงานผลการตรวจสอบของอุปกรณ์และองค์ประกอบที่เกี่ยวข้อง
- (๔) ข้อเสนอแนะในการปรับปรุงอุปกรณ์และองค์ประกอบที่เกี่ยวข้อง (ถ้ามี)

๑๓.๒.๓ ผู้ขายต้องให้บริการบำรุงรักษาอุปกรณ์ แบบบริการแก้ไข (Corrective Maintenance : CM) ดังนี้

(๑) ต้องมีระบบการให้บริการแจ้งซ่อมแซมแก้ไขตลอดเวลาแบบ ๒๔x๗ (ชั่วโมงxวัน) ทั้งการให้บริการแก้ไขทางโทรศัพท์ (Telephone Support) หรือบริการแก้ไข ณ สถานที่ติดตั้ง (On-site Support)

(๒) กรณีมีความเสียหายเกิดขึ้นอุปกรณ์ใช้งานไม่ได้ ผู้ขายต้องให้บริการแก้ไขให้ใช้งานได้ตามปกติ โดยต้องดำเนินการให้แล้วเสร็จภายในระยะเวลาไม่เกิน ๑๕ วัน นับจากเวลาที่ผู้ขายได้รับแจ้งจากเมืองพัทยา หากผู้ขาย ดำเนินการแก้ไขเกินกว่าระยะเวลาที่กำหนด เมืองพัทยาจะปรับผู้ขายในอัตราร้อยละ ๑,๐๐๐ บาท (หนึ่งพันบาทถ้วน)



๑๓.๒.๔ ผู้ขายต้องกำหนดสถานที่ติดต่อ หมายเลขโทรศัพท์ที่ติดต่อได้สะดวก เพื่อรับแจ้งเหตุขัดข้องได้ตลอดเวลาแบบ ๒๔x๗ (ชั่วโมงวัน) โดยแจ้งให้เมืองพัทยาทราบทันทีนับแต่วันลงนามในสัญญา และเมื่อมีการแจ้งปัญหาผู้ขายต้องแจ้งหมายเลขอ้างอิงของกรณีปัญหาพร้อมชื่อผู้รับแจ้งให้ผู้แจ้งปัญหาได้รับทราบ เพื่อจะได้ใช้อ้างอิงในการติดตามการแก้ปัญหาต่อไป

๑๓.๒.๕ ผู้ขายต้องทำการติดตั้งและเก็บทำความสะอาดหลังการทำงานเสร็จให้เรียบร้อยก่อนส่งมอบงาน รวมทั้งดำเนินการใดๆ ตามความเห็นของคณะกรรมการตรวจรับพัสดุ จะโต้แย้งมิได้

๑๓.๓ ข้อกำหนดทั่วไป

นอกเหนือจากรายการต่างๆ ในใบเสนอราคาของผู้ขาย หากมีความจำเป็นต้องมีเพื่อให้อุปกรณ์หรือเพื่อให้มีความสมบูรณ์ยิ่งขึ้น ผู้ขายต้องจัดหาให้เพิ่มเติม โดยไม่คิดค่าใช้จ่ายใดๆ ทั้งสิ้น

#### ๑๔. สถานที่ติดต่อ

เมืองพัทยา ๑๗๑ หมู่ที่ ๖ ถนนพัทยาเหนือ ตำบลนาเกลือ อำเภอบางละมุง จังหวัดชลบุรี ๒๐๑๕๐  
โทรศัพท์ ๐-๓๘๒๕-๓๑๐๐ ต่อ ๑๓๓๗ อีเมล pattaya@pattaya.go.th

ลงชื่อ  ประธานกรรมการ  
(นายชินกร กระดังงา)  
ผู้อำนวยการส่วนผังเมือง

ลงชื่อ  กรรมการ  
(นายเกียรติศักดิ์ คงเขียว)  
วิศวกรโยธาชำนาญการ

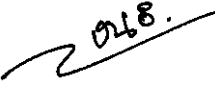
ลงชื่อ  กรรมการ  
(นายกฤษณ์เนศต์ เสฎฐาพงศ์)  
นายช่างโยธาชำนาญงาน

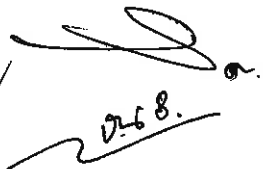
# ภาคผนวก ก

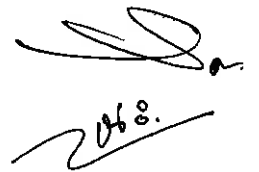

๒๐๖๘.





โครงการปรับปรุงการจัดระเบียบการจราจรทางทะเลและแนวเขตวายน้ำ  
เกาะसान เมืองพัทยา อำเภอบางละมุง จังหวัดชลบุรี

*[Handwritten signature]*

*[Handwritten signature]*  
2018.

สารบัญแบบ	
แผ่นที่	รายการ
1	ปกโครงการ
2	สารบัญแบบ
3	ข้อมูลจาก Google Earth เกาะล้าน
4	แผนที่แสดงทิศใต้โครงการเกาะล้าน
5	ข้อมูลจาก Google Earth.หาดแสม
6	แปลนแนวเขตวางน้้าหาดแสม
7	ข้อมูลจาก Google Earth.หาดเทียน
8	แปลนแนวเขตวางน้้าหาดเทียน
9	ข้อมูลจาก Google Earth.หาดตาแหวน
10	แปลนแนวเขตวางน้้าหาดตาแหวน
11	ข้อมูลจาก Google Earth.หาดตาข่าย
12	แปลนแนวเขตวางน้้าหาดตาข่าย
13	แบบขยาย 1
14	แบบขยาย 2
15	แบบขยาย 3
16	บัญชีโครงการ

รายการประกอบแบบและข้อสังเกตโดยทั่วไป	
สำเนาฐานเมืองพัทยา ฝั่งเขาเทียน นิคมบางปะกงตั้งดำเนินการในโครงการปรับปรุงท่าเรือบริเวณ	
การวางท่าทางทะเลและแนววงเวียนน้ำเกาะล้าน เมืองพัทยา อำเภอบางละมุง จังหวัดชลบุรี	
โดยมีรายละเอียดดังนี้	
1. <b>แนวเขตขั้ววงเวียนหาดแสม</b>	<p>จำนวน 12 ต้น</p> <p>1.1 งานรั้วคอนกรีตเสริมเหล็ก(เดิม) จำนวน 18 ชุด</p> <p>1.2 ติดตั้งระบบท่อคล้องแบบเชื่อมโยกย้าย(ตามแบบ) จำนวน 18 ชุด</p> <p>1.3 ติดตั้งระบบท่อคล้องแบบ(Flexible Rope)(ตามแบบ) ยาวไม่น้อยกว่า 1,400 เมตร</p> <p>1.4 ติดตั้งเชือกโยกย้าย ขนาด ๑50 มิลลิเมตร ยาวไม่น้อยกว่า 1,400 เมตร</p> <p>1.5 ติดตั้งเชือกโยกย้าย ขนาด ๑12 มิลลิเมตร ยาวไม่น้อยกว่า 1,400 เมตร</p> <p>1.6 ติดตั้งทุ่น EVA.1 ขนาด 500 x 1,000 มิลลิเมตร (พร้อมอุปกรณ์ครบชุด)(ตามแบบ) จำนวน 700 ชุด</p>
2. <b>แนวเขตขั้ววงเวียนหาดเทียน</b>	<p>จำนวน 8 ชุด</p> <p>1.1 ติดตั้งระบบท่อคล้องแบบเชื่อมโยกย้าย(ตามแบบ) จำนวน 8 ชุด</p> <p>1.2 ติดตั้งระบบท่อคล้องแบบ(Flexible Rope)(ตามแบบ) จำนวน 6 ชุด</p> <p>1.3 ติดตั้งเชือกโยกย้าย ขนาด ๑50 มิลลิเมตร ยาวไม่น้อยกว่า 600 เมตร</p> <p>1.4 ติดตั้งเชือกโยกย้าย ขนาด ๑12 มิลลิเมตร ยาวไม่น้อยกว่า 600 เมตร</p> <p>1.5 ติดตั้งทุ่น EVA.1 ขนาด 500 x 1,000 มิลลิเมตร (พร้อมอุปกรณ์ครบชุด)(ตามแบบ) จำนวน 300 ชุด</p>
3. <b>แนวเขตขั้ววงเวียนหาดตาแหวน</b>	<p>จำนวน 10 ต้น</p> <p>1.1 งานรั้วคอนกรีตเสริมเหล็ก(เดิม) จำนวน 12 ชุด</p> <p>1.2 ติดตั้งระบบท่อคล้องแบบเชื่อมโยกย้าย(ตามแบบ) จำนวน 8 ชุด</p> <p>1.3 ติดตั้งระบบท่อคล้องแบบ(Flexible Rope)(ตามแบบ) ยาวไม่น้อยกว่า 1,100 เมตร</p> <p>1.4 ติดตั้งเชือกโยกย้าย ขนาด ๑50 มิลลิเมตร ยาวไม่น้อยกว่า 1,100 เมตร</p> <p>1.5 ติดตั้งเชือกโยกย้าย ขนาด ๑12 มิลลิเมตร ยาวไม่น้อยกว่า 1,100 เมตร</p> <p>1.6 ติดตั้งทุ่น EVA.1 ขนาด 500 x 1,000 มิลลิเมตร (พร้อมอุปกรณ์ครบชุด)(ตามแบบ) จำนวน 550 ชุด</p>
4. <b>แนวเขตขั้ววงเวียนหาดตาข่าย</b>	<p>จำนวน 4 ชุด</p> <p>1.1 ติดตั้งระบบท่อคล้องแบบเชื่อมโยกย้าย(ตามแบบ) จำนวน 3 ชุด</p> <p>1.2 ติดตั้งระบบท่อคล้องแบบ(Flexible Rope)(ตามแบบ) ยาวไม่น้อยกว่า 300 เมตร</p> <p>1.3 ติดตั้งเชือกโยกย้าย ขนาด ๑50 มิลลิเมตร ยาวไม่น้อยกว่า 300 เมตร</p> <p>1.4 ติดตั้งเชือกโยกย้าย ขนาด ๑12 มิลลิเมตร ยาวไม่น้อยกว่า 300 เมตร</p> <p>1.5 ติดตั้งทุ่น EVA.1 ขนาด 500 x 1,000 มิลลิเมตร (พร้อมอุปกรณ์ครบชุด)(ตามแบบ) จำนวน 150 ชุด</p>

โครงการปรับปรุงการจัดระเบียบการจราจรทางทะเลและแนวเขตวินาที

เกาะล้าน เมืองพัทยา อำเภอบางละมุง จังหวัดชลบุรี

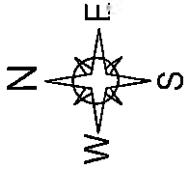

บริเวณแนวเขตวินาทีจุดแทน ③  
12°55'31.1"N , 100°46'41.4"E  
(12.925300 , 100.778152)

บริเวณแนวเขตวินาทีจุดตาย ④  
12°56'09.6"N , 100°47'17.0"E  
(12.936001 , 100.788060)



บริเวณแนวเขตวินาทีจุดเทียน ②  
12°55'06.4"N , 100°46'11.4"E  
(12.918432 , 100.769844)

บริเวณแนวเขตวินาทีจุดแสม ①  
12°54'43.2"N , 100°46'11.1"E  
(12.912005 , 100.769750)

Handwritten signatures and initials.

โครงการปรับปรุงการจัดระเบียบการจราจรทางทะเลและแนวเขตสายน้ำ

เกาะล้าน เมืองพัทยา อำเภอบางละมุง จังหวัดชลบุรี

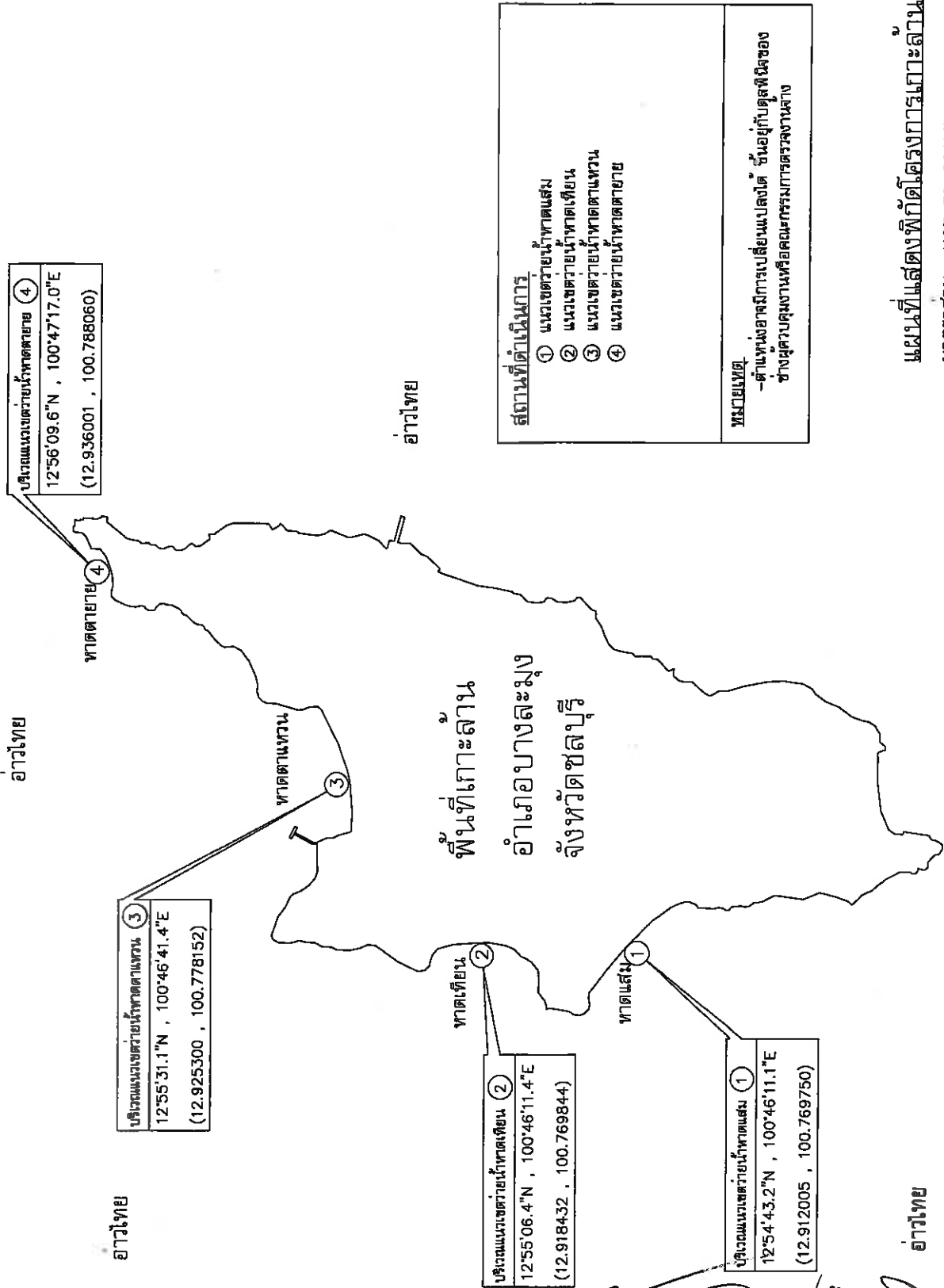
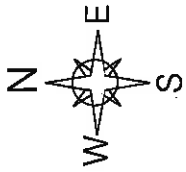

*[Handwritten signature]*  
2566

โครงการปรับปรุงการจราจรเลี่ยงการจราจรทางทะเลและแนวเขตว่ายน้ำ  
เกาะล้าน เมืองพัทยา อำเภอบางละมุง จังหวัดชลบุรี

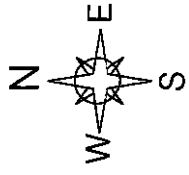

สถานที่ดำเนินการ

① แนวเขตว่ายน้ำหาดแสม



บริเวณแนวเขตว่ายน้ำหาดแสม ①  
12°54'43.2"N , 100°46'11.1"E  
(12.912005 , 100.769750)

*Handwritten signature and date: 2016.*

ขอสงวนสิทธิ์ในการเปลี่ยนแปลงโดยไม่ต้องแจ้งให้ทราบล่วงหน้า  
-สำนักงานการผังเมืองพัทยา

ข้อมูลจาก Google Earth. หาดแสม  
มาตราส่วน NOT TO SCALE

โครงการปรับปรุงการจราจรระเบียบการจราจรทางทะเลและแนวเขตว่ายน้ำ  
เกาะล้าน เมืองพัทยา อำเภอบางละมุง จังหวัดชลบุรี

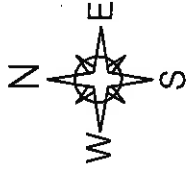

สถานที่ดำเนินการ

① แนวเขตว่ายน้ำหาดแหลม

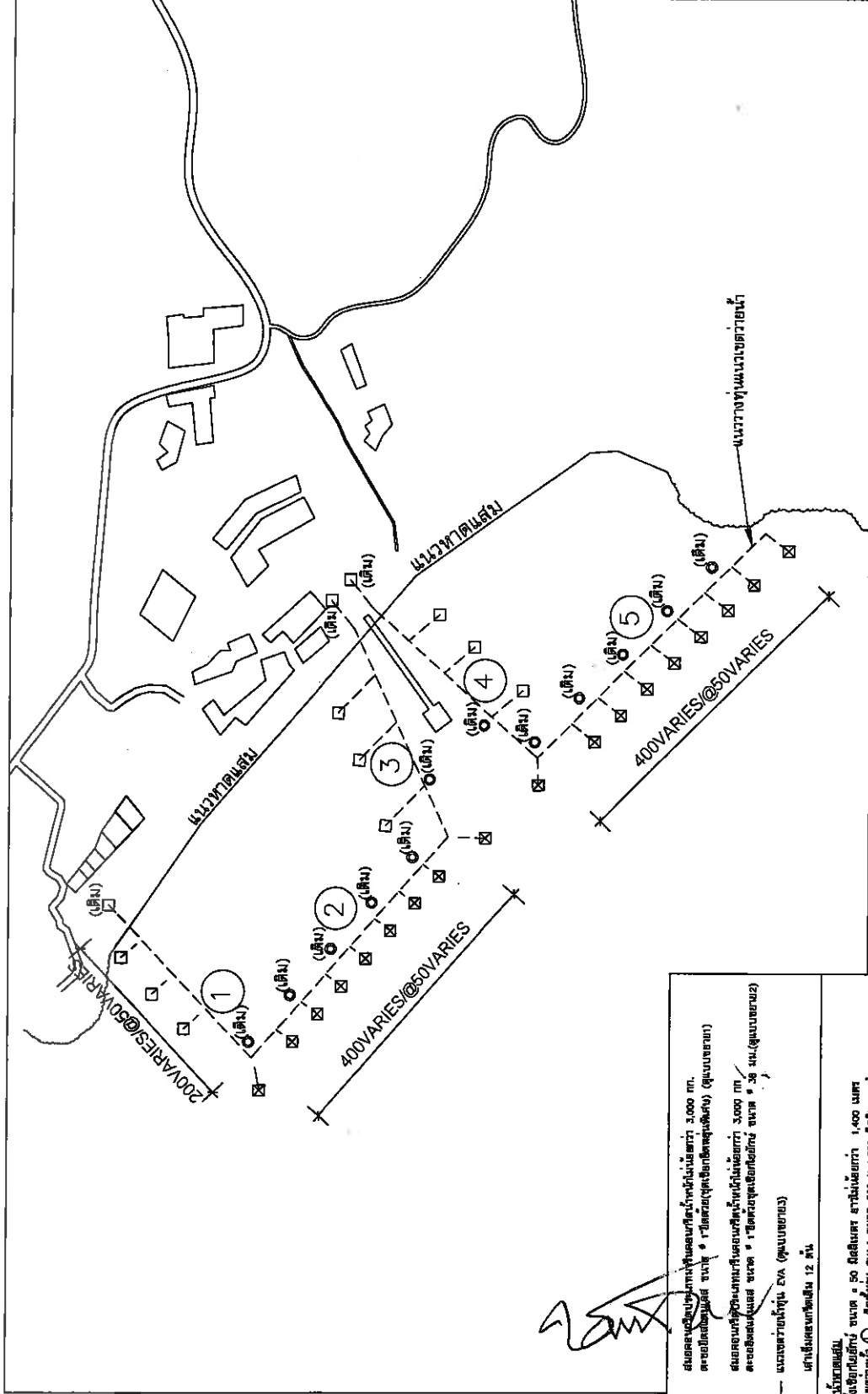

<ul style="list-style-type: none"> <li>☒ สบต่อน้ำทะเลที่ชายหาดและบริเวณน้ำตื้นลึกกว่า 3,000 ม. ตะกอนที่ตื้นเขิน ชนิด * 1 (ตะกอนที่เข็งหรือตะกอนทราย) (ดูแบบขยาย)</li> <li>☐ สบต่อน้ำที่บริเวณน้ำตื้นที่น้ำตื้นลึกกว่า 2,000 ม. ตะกอนที่ตื้นเขิน ชนิด * 1 (ตะกอนที่เข็งหรือตะกอนทราย) * 28 มม. (ดูแบบขยาย)</li> </ul>	<p>แนวเขตว่ายน้ำ E.V.A. (ดูแบบขยาย)</p> <p>☉ เสาตั้งแนวเขตว่ายน้ำ 12 ต้น</p>
<p>แนวเขตว่ายน้ำขยายผล</p> <ul style="list-style-type: none"> <li>- ติดตั้งอุปกรณ์ ชนิด * 50 มิลลิเมตร จำนวน 1,400 เมตร</li> <li>- แนวเขตว่ายน้ำ ① ติดตั้ง E.V.A.1 ชนิด 500 x 1,000 มิลลิเมตร จำนวน 100 ชุด</li> <li>- แนวเขตว่ายน้ำ ② ติดตั้ง E.V.A.1 ชนิด 500 x 1,000 มิลลิเมตร จำนวน 200 ชุด</li> <li>- แนวเขตว่ายน้ำ ③ ติดตั้ง E.V.A.1 ชนิด 500 x 1,000 มิลลิเมตร จำนวน 100 ชุด</li> <li>- แนวเขตว่ายน้ำ ④ ติดตั้ง E.V.A.1 ชนิด 500 x 1,000 มิลลิเมตร จำนวน 100 ชุด</li> <li>- แนวเขตว่ายน้ำ ⑤ ติดตั้ง E.V.A.1 ชนิด 500 x 1,000 มิลลิเมตร จำนวน 200 ชุด</li> </ul> <p>รวมทั้ง E.V.A.1 ได้ทั้งหมด 700 ชุด</p>	

แปลนแนวเขตว่ายน้ำหาดแหลม  
มาตราส่วน NOT TO SCALE

หมายเหตุ  
- ตำแหน่งอุปกรณ์แบบแปลนนี้ ขึ้นอยู่กับวัสดุที่มีขายและคณะกรรมการตรวจงาน

โครงการปรับปรุงการจราจรระเบียบการจราจรทางทะเลและแนวเขตว่ายน้ำ  
เกาะลัน เมืองพิทยา อำเภอบางละมุง จังหวัดชลบุรี

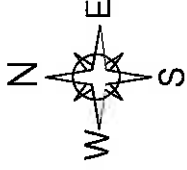

สถานที่ดำเนินการ

② แนวเขตว่ายน้ำหาดเทียน

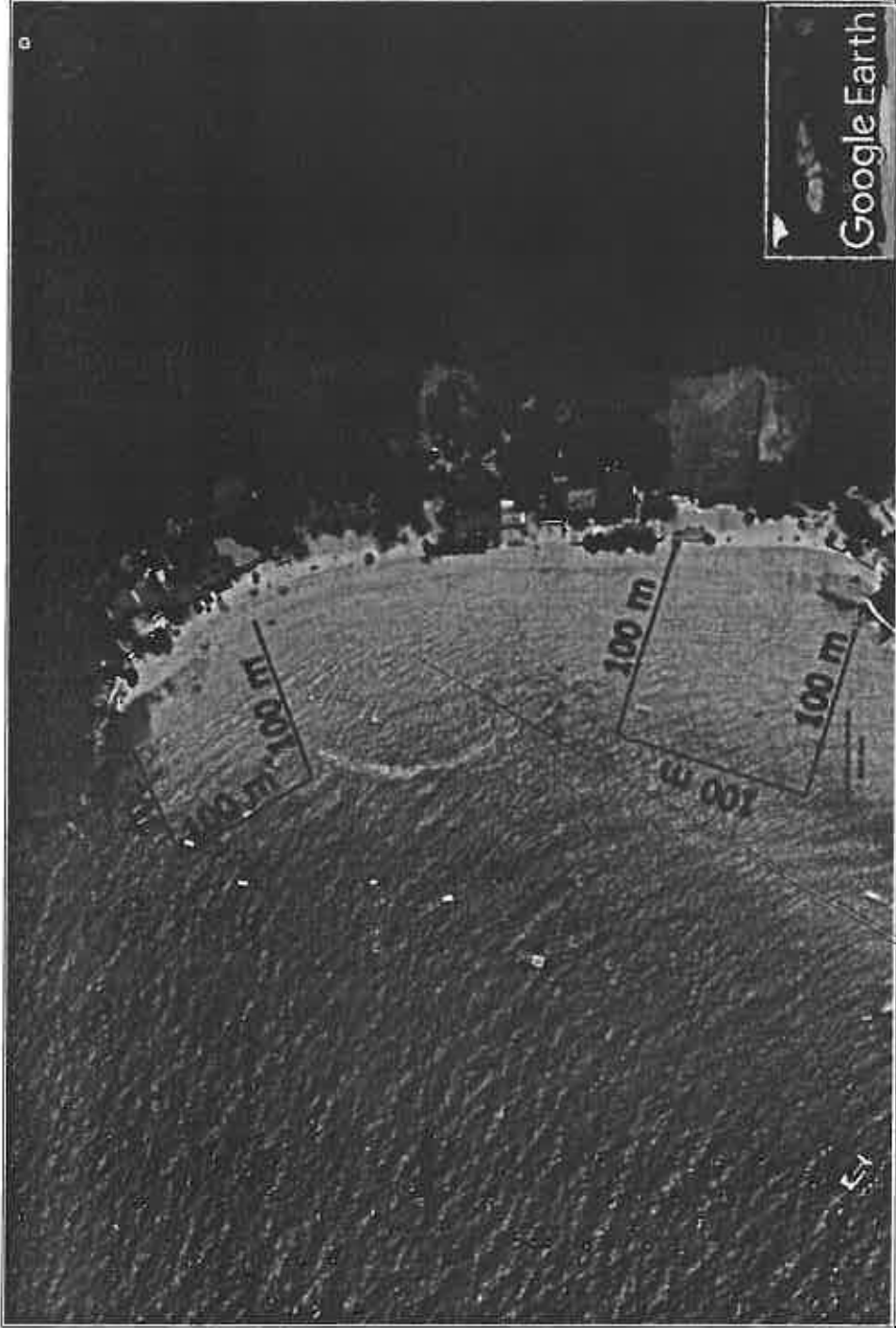

บริเวณแนวเขตว่ายน้ำหาดเทียน ②  
 $12^{\circ}55'06.4''N$  ,  $100^{\circ}46'11.4''E$   
 (12.918432 , 100.769844)

*[Handwritten signature]*  
 ๒๖๐

หมายเหตุ  
 -ตำแหน่งขอใช้ในการเขียนแปลนได้ ขึ้นอยู่กับจุดพิกัดของคณะกรรมการตรวจงานด้วย

ข้อมูลจาก Google Earth.หาดเทียน  
 มาตรฐาน NOT TO SCALE





โครงการปรับปรุงการจราจรระเบียบการจราจรทางทะเลและแนวเขตว่ายน้ำ  
เกาะลัน เมืองพัทยา อำเภอบางละมุง จังหวัดชลบุรี

สถานที่ดำเนินการ

③ แนวเขตว่ายน้ำหาดตาแหวน

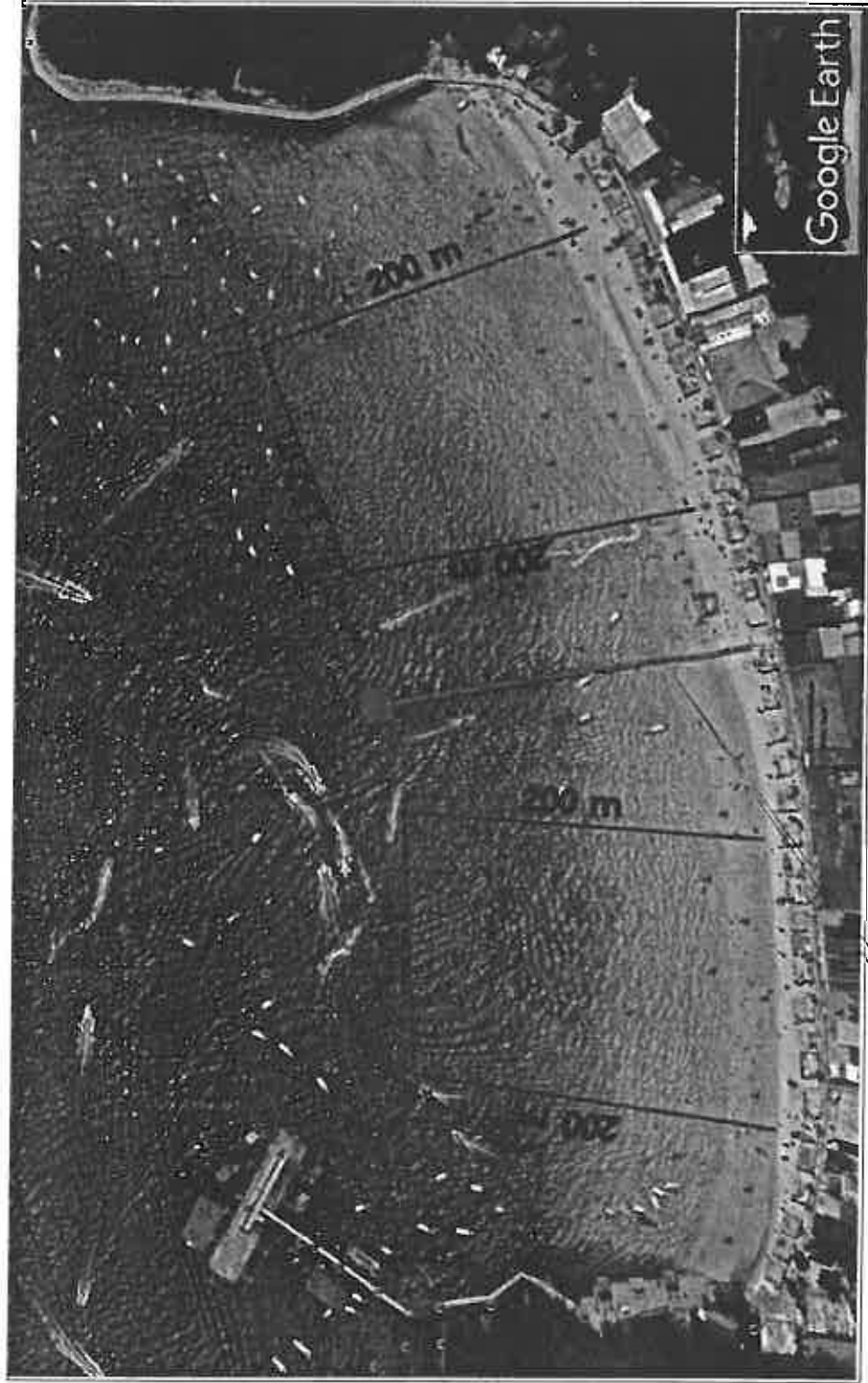
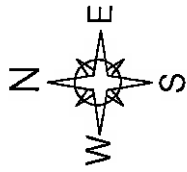

บริเวณแนวเขตว่ายน้ำหาดตาแหวน ③  
 $12^{\circ}55'31.1''N$  ,  $100^{\circ}46'41.4''E$   
 (12.925300 , 100.778152)

ขอสงวนสิทธิ์ในการเปลี่ยนแปลงได้ ขึ้นอยู่กับผลพิจารณาของคณะกรรมการทรงงานจังหวัด

ข้อมูลจาก Google Earth.หาดตาแหวน

มาตราส่วน NOT TO SCALE

*(Handwritten signature and date)*  
 2018.



โครงการปรับปรุงการจัดระเบียบการจราจรทางทะเลและแนวเขตว่ายน้ำ  
เกาะล้าน เมืองพัทยา อำเภอบางละมุง จังหวัดชลบุรี

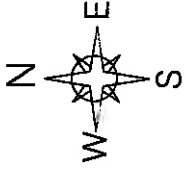

สถานที่ดำเนินการ

④ แนวเขตว่ายน้ำหาดตายาย

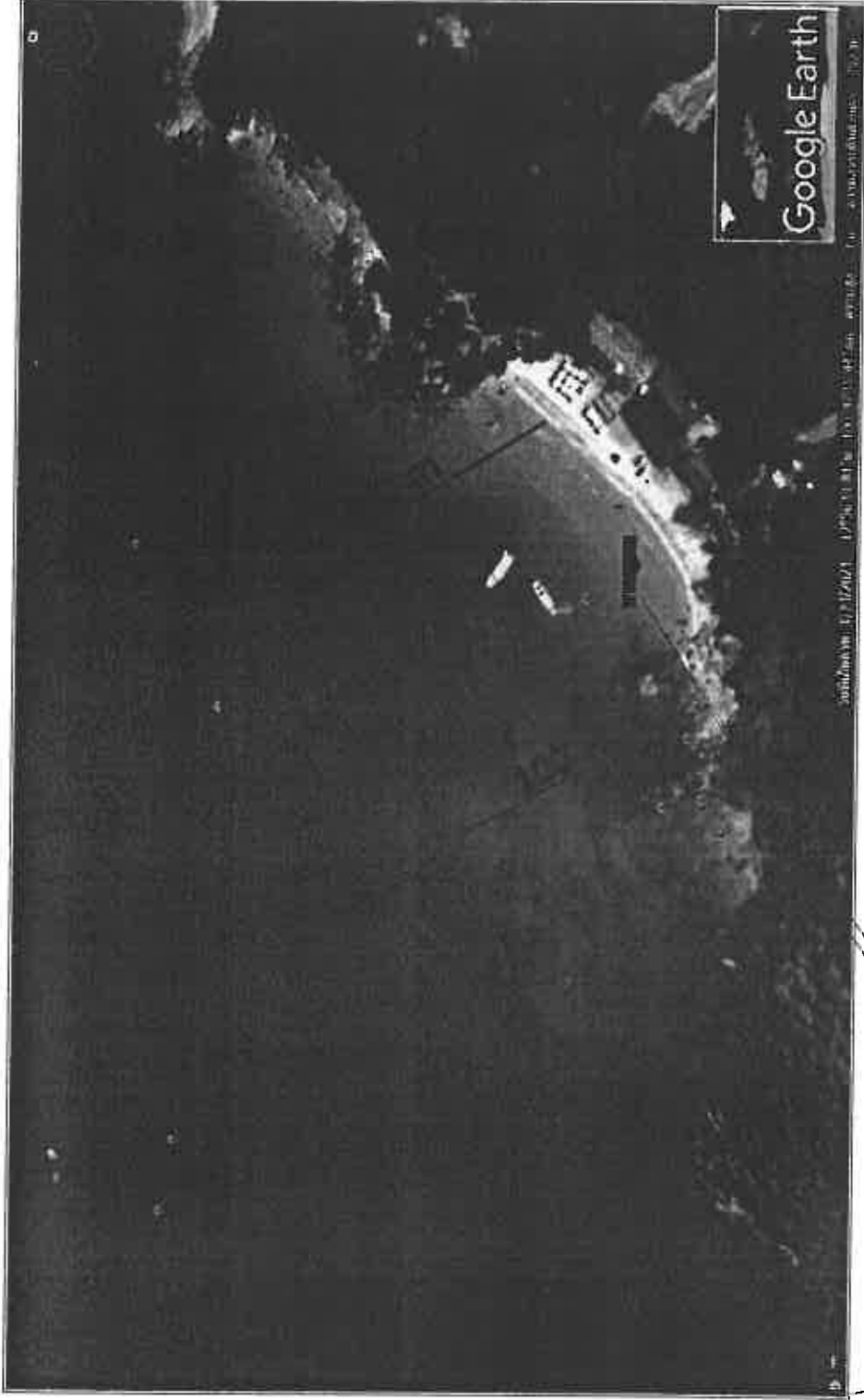

บริเวณแนวเขตว่ายน้ำหาดตายาย ④  
12°56'09.6"N , 100°47'17.0"E  
(12.936001 , 100.788060)

*[Handwritten signature]*  
2068.

หมายเหตุ  
-ตำแหน่งอาจมีการเปลี่ยนแปลงขึ้นอยู่กับสถิติของคณะกรรมการจัดงานแข่ง

ข้อมูลจาก Google Earth.หาดตายาย  
มาตราส่วน NOT TO SCALE



รายละเอียดคุณลักษณะเฉพาะของ EVA

1. ลักษณะทั่วไป

- 1.1 เป็นฟอง EVA ผลิตจากวัสดุ EVA (Ethylene Vinyl Acetate) ขนาดความยาวไม่น้อยกว่า 1,000 มิลลิเมตร ขนาดเส้นศูนย์กลางไม่น้อยกว่า ๕ 500 มิลลิเมตร
- 1.2 ตรงกลางของฟอง ต้องมีร่องหรือขีด ขนาดเส้นศูนย์กลางไม่น้อยกว่า ๕ 65 มิลลิเมตร
- 2. ยี่สิบ 2.1 ผู้เสนอราคาต้องยื่นเอกสารแสดงตัวอย่างของฟอง EVA และแบบแปลนรายละเอียดของฟอง EVA และให้ผู้มีอำนาจลงนามรับรองสำเนาถูกต้องทุกแผ่นพร้อมประทับตราบริษัท โดยยื่นเอกสารดังกล่าวทางระบบจัดซื้อจัดจ้างภาครัฐด้วยวิธีทางอิเล็กทรอนิกส์
- 2.2 ผู้เสนอราคาต้องส่งตัวอย่างฟอง EVA จำนวนไม่น้อยกว่า 1 ชุด โดยนำมาแสดงต่อคณะกรรมการเพื่อประกอบการพิจารณาในวันถัดจากวันเสนอราคาทางระบบจัดซื้อจัดจ้างภาครัฐด้วยวิธี อิเล็กทรอนิกส์ (ในวันและเวลาดังกล่าว)

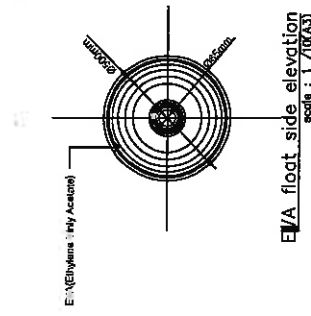
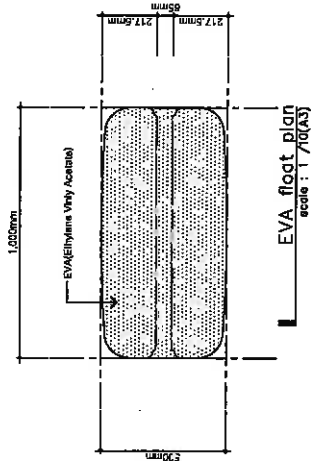

*[Handwritten signature]*  
2013





ISOMETRIC VIEW

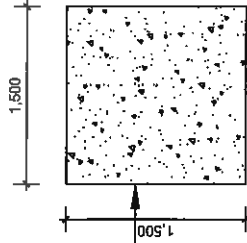

BOTTOM VIEW

ชุดเข็มนาฬิกา  
ขนาด 38 มิลลิเมตร

ชุดวงสแตนเลส 316  
ขนาด 1" (Stainless Steel SUS316 dia.1")

ชุดกล่องนาฬิกาหนัก 3,000 Kg.

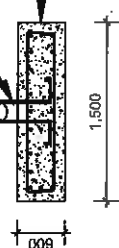

CROSS SECTION

" ชุดทดสอบคอนกรีต แบบเข็มนาฬิกา "

แบบขยาย 2  
มาตราส่วน NOT TO SCALE

*[Handwritten signature]*  
2068

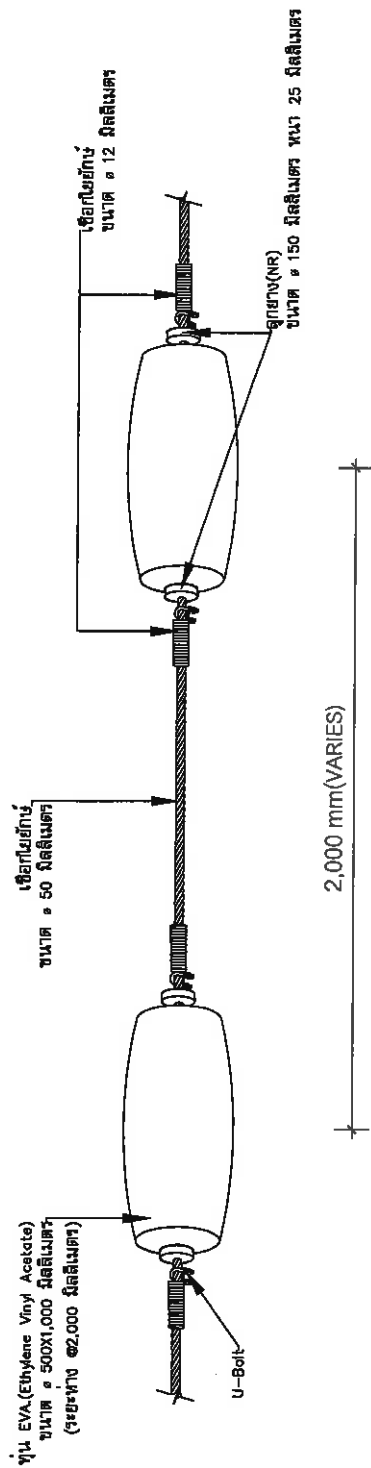

ฟิล์มโพลีเอทิลีน ขนาด 500X1,000 มิลลิเมตร

2018  
 [Signature]

แบบขยาย 3  
 ไม่ตัดส่วน NOT TO SCALE

หมายเหตุ: ฟิล์มโพลีเอทิลีนเป็นแบบโปร่ง ซึ่งอยู่ด้านหลังของกระดาษพิมพ์





คณะกรรมการราคากลาง  
แบบประมาณราคา

รายการประมาณการ โครงการปรับปรุงการจัดระเบียบการจราจรทางทะเลและแนวเขตว่ายน้ำ เกาะสถาน เมืองพัทยา ตำบลนาเกลือ อำเภอบางละมุง จังหวัดชลบุรี  
สถานที่ก่อสร้าง เกาะสถาน เมืองพัทยา ตำบลนาเกลือ อำเภอบางละมุง จังหวัดชลบุรี  
ราคาสวนของกิน เมืองพัทยา สาขากาษาสถาน ศาลาว่าการเมืองพัทยา

ประมาณการ วันที่ 19 เดือน พฤษภาคม พ.ศ. 2566

แบบเลขที่

หน่วย : บาท

ลำดับ	รายการ	ปริมาณ		ค่าวัสดุหน่วย		ค่าแรงต่อหน่วย		รวมราคา ค่าวัสดุและค่าแรง	หน่วยเขต
		จำนวน	หน่วย	ราคา (บาท)	จำนวนเงิน (บาท)	ราคา (บาท)	จำนวนเงิน (บาท)		
1	งานโครงสร้าง								
1.1	แนวเขตว่ายน้ำหาคัดแลม								
	- งานรื้อถอนเสาเข็มคอนกรีต(เดิม) / พร้อมขนส่ง	12.00	ต้น			20,000.00	240,000.00		
1.2	แนวเขตว่ายน้ำหาคัดตาแพวม								
	- งานรื้อถอนเสาเข็มคอนกรีต(เดิม) / พร้อมขนส่ง	10.00	ต้น			20,000.00	200,000.00		
	รวมงานโครงสร้าง						440,000.00		
2	งานศู้นักกีฬา								
2.1	แนวเขตว่ายน้ำหาคัดแลม								
	- ระบบทอดสมอบนเบงซีลิกโยยักษ์	9.00	ชุด			30,000.00	270,000.00		
	ประกอบด้วย								
	1. สมุดคอนกรีต ทรง Stainless Steel เกรด 316								
	น้ำหนักไม่น้อยกว่า 3,000 กก./ลูก								
	2. เชือกโยยักษ์ ขนาดเส้นผ่าศูนย์กลาง 38 มม.								
	- ระบบทอดสมอบนเบงซีลิกโยยักษ์พิเศษ (Flexible Rope) แบบ 2 Strands	18.00	ชุด			150,000.00	2,700,000.00		
	ประกอบด้วย								
	1. สมุดคอนกรีต ทรง Stainless Steel เกรด 316								
	น้ำหนักไม่น้อยกว่า 3,000 กก./ลูก								
	2. เชือกโยยักษ์พิเศษ (Flexible Rope) แบบ 2 Strands								
	มีความยืดหยุ่นไม่น้อยกว่าร้อยละ 70								

ลงชื่อ.....ประธานกรรมการ  
(นายชินกร กระตัง)  
ผู้อำนวยการส่วนผังเมือง

ลงชื่อ.....กรรมการ  
(นายเกียรติศักดิ์ คงเขียว)  
วิศวกรโยธาชำนาญการ

ลงชื่อ.....กรรมการ  
(นายถิฏฐพงศ์ เสฎฐาพงศ์)  
นายช่างโยธาชำนาญงาน

-เห็นชอบ  
ลงชื่อ.....  
(นายมาโนช ทองใหญ่)  
รองนายกเมืองพัทยา ปฏิบัติราชการแทน  
นายกเมืองพัทยา

คณะกรรมการราคากลาง

แบบประมาณราคา

รายการประมาณการ โครงการปรับปรุงการจัดระเบียบการจราจรทางทะเลและแนวเขตว่ายน้ำ เกาะล้าน เมืองพัทยา ตำบลบางเสร่ อำเภอบางละมุง จังหวัดชลบุรี

สถานที่ก่อสร้าง เกาะล้าน เมืองพัทยา ตำบลบางเสร่ อำเภอบางละมุง จังหวัดชลบุรี

รายการส่วนท้องถิ่น เมืองพัทยา สาขากะลาแสน ศาลาว่าการเมืองพัทยา

ประมาณการ วันที่ 19 เดือน พฤษภาคม พ.ศ. 2566

แบบเลขที่

หน่วย : บาท

ลำดับ	รายการ	ปริมาณ		ค่าวัสดุต่อหน่วย		ค่าแรงต่อหน่วย		รวมราคา ค่าวัสดุและค่าแรง	หน่วยเทศ
		จำนวน	หน่วย	ราคา (บาท)	จำนวนเงิน (บาท)	ราคา (บาท)	จำนวนเงิน (บาท)		
	- เชือกโยยักษ์ ๑ 50 มม.	1,400	เมตร.	300.00	420,000.00	100.00	140,000.00	560,000.00	
	- เชือกโยยักษ์ ๑ 12 มม.	1,400	เมตร.	90.00	126,000.00	-	-	126,000.00	
	- ทุน EVA(Ethylene Vinyl Acetate) -ขนาด ๑ 500X1,000 มม.	700	ลูก	35,000.00	24,500,000.00	600.00	420,000.00	24,500,000.00	
	- ค่าแรงติดตั้ง EVA(Ethylene Vinyl Acetate) -ขนาด ๑ 500X1,000 มม.	700	ลูก	-	-	-	-	420,000.00	
	- ชุดลูกยาง(NR)ขนาด ๑ 150 มิลลิเมตร ทน 25 มิลลิเมตร	1,400	ชุด	150.00	210,000.00	-	-	210,000.00	
	- ชุด U-Bolt ๑ 2 * พร้อมประกับ (อุปกรณ์ครบชุด)	1,400	ชุด	150.00	210,000.00	-	-	210,000.00	
	- ค่าแรงติดตั้งลูกยาง(NR) ขนาด ๑ 150 มม. ชุด U-Bolt ๑ 2 * , ถัดอีก ๑ 12 มม.	1,400	ลูก	-	-	125.00	175,000.00	175,000.00	
	รวมราคาค่าวัสดุและค่าแรงตามรายการ				28,436,000.00		735,000.00	29,171,000.00	
2.2	แนวเขตว่ายน้ำหาดเทียน								
	- ระบบท่อผสมแบบเชือกโยยักษ์	8.00	ชุด	30,000.00	240,000.00			240,000.00	
	ประกอบด้วย								
	1. สมอลคอนกรีต หวง Stainless Steel เกรด 316								
	น้ำหนักไม่น้อยกว่า 3,000 กก./ลูก								
	2. เชือกโยยักษ์ ขนาดเส้นผ่าศูนย์กลาง 38 มม.								
	- ระบบท่อผสมแบบเชือกโยยักษ์พิเศษ (Flexible Rope) แบบ 2 Strands	6.00	ชุด	150,000.00	900,000.00			900,000.00	

ลงชื่อ.....ประธานกรรมการ

(นายชินกร กระดังง)

ผู้อำนวยการส่วนผังเมือง

ลงชื่อ.....กรรมการ

(นายเกียรติศักดิ์ คงเขียว)

วิศวกรโยธาชำนาญการ

ลงชื่อ.....กรรมการ

(นายคุณุชอนงค์ เสฎฐาพงศ์)

นายช่างโยธาชำนาญงาน

-เห็นชอบ

ลงชื่อ.....

(นายมาโนช ทองใหญ่)

รองนายกเมืองพัทยา ปฏิบัติราชการแทน

นายกเมืองพัทยา

รายงานประมาณการ โครงการปรับปรุงการจราจรทางทะเลและแนววงแหวนน้ำ เกาะล้าน เมืองพัทยา ตำบลนาเกลือ อำเภอบางละมุง จังหวัดชลบุรี  
 สถานที่ก่อสร้าง เกาะล้าน เมืองพัทยา ตำบลนาเกลือ อำเภอบางละมุง จังหวัดชลบุรี  
 ราชการส่วนท้องถิ่น ราชการส่วนกลาง ศาลากลางเมืองพัทยา

ประมาณการ วันที่ 19 เดือน พฤษภาคม พ.ศ. 2566

แบบเลขที่

ลำดับ	รายการ	ปริมาณ		ค่าวัสดุหน่วย		ค่าแรงต่อหน่วย		รวมราคา ค่าวัสดุและค่าแรง	หน่วย
		จำนวน	หน่วย	ราคา (บาท)	จำนวนเงิน (บาท)	ราคา (บาท)	จำนวนเงิน (บาท)		
ประกอบด้วย									
	1. สลอลอนกรีด ทง Stainless Steel เกรด 316								
	น้ำหนักไม่น้อยกว่า 3,000 กก./ลูก								
	2. เชือกยืดหยุ่นพิเศษ (Flexible Rope) แบบ 2 Strands								
	มีความยืดหยุ่นไม่ต่ำกว่าร้อยละ 70								
	- เชือกยัดยัก Ø 50 มม.	600	เมตร.	300.00	180,000.00	100.00	60,000.00	240,000.00	
	- เชือกยัดยัก Ø 12 มม.	600	เมตร.	90.00	54,000.00	-	-	54,000.00	
	- ทุบ EVA (Ethylene Vinyl Acetate) -ขนาด Ø 500X1,000 มม.	300	ลูก	35,000.00	10,500,000.00	-	-	10,500,000.00	
	- คานแรงดึงทุบ EVA (Ethylene Vinyl Acetate) -ขนาด Ø 500X1,000 มม.	300	ลูก			600.00	180,000.00	180,000.00	
	- ชุดตุ๊กยาง (NR) ขนาด Ø 150 มิลลิเมตร ทน 25 มิลลิเมตร	600	ชุด	150.00	90,000.00	-	-	90,000.00	
	- ชุด U-Bolt Ø 2" พร้อมประกับ (อุปกรณ์ครบชุด)	600	ชุด	150.00	90,000.00	-	-	90,000.00	
	- คานแรงดึงชุดตุ๊กยาง (NR) ขนาด Ø 150 มม. ชุด U-Bolt Ø 2" , ถักเชือก Ø 12 มม.	600	ลูก			125.00	75,000.00	75,000.00	
	รวมราคางานครุภัณฑ์แบ่งตามหน่วยนำค่าเฉลี่ย				12,054,000.00		315,000.00	12,369,000.00	
2.3	แนววงแหวนน้ำหาคัดแหรน								
	- ระบบท่อผสมแบบเชือกยัดยัก	12.00	ชุด	30,000.00	360,000.00			360,000.00	
ประกอบด้วย									
	1. สลอลอนกรีด ทง Stainless Steel เกรด 316								
	น้ำหนักไม่น้อยกว่า 3,000 กก./ลูก								
	2. เชือกยัดยัก ขนาดเส้นผ่าศูนย์กลาง 38 มม.								
	- ระบบท่อผสมแบบเชือกยัดยักพิเศษ (Flexible Rope) แบบ 2 Strands	8.00	ชุด	150,000.00	1,200,000.00			1,200,000.00	

ลงชื่อ.....ประธานกรรมการ

(นายชิงกร กระดังงา)  
 ผู้อำนวยการส่วนผังเมือง

ลงชื่อ.....กรรมการ

(นายเกียรติศักดิ์ คงเชียว)  
 วิศวกรโยธาชำนาญการ

ลงชื่อ.....กรรมการ

(นายอภิรักษ์พงศ์ เสฎฐาพงศ์)  
 นายช่างโยธาชำนาญงาน

ลงชื่อ.....กรรมการ

(นายอภิรักษ์พงศ์ เสฎฐาพงศ์)  
 นายช่างโยธาชำนาญงาน

ลงชื่อ.....กรรมการ

(นายอภิรักษ์พงศ์ เสฎฐาพงศ์)  
 นายช่างโยธาชำนาญงาน

ลงชื่อ.....กรรมการ

(นายอภิรักษ์พงศ์ เสฎฐาพงศ์)  
 นายช่างโยธาชำนาญงาน

คณะกรรมการราคากลาง

แบบประมาณราคา

รายการประมาณการ โครงการปรับปรุงการจราจรทางทะเลและแนวเขื่อนบ้านท่าเสา อำเภอเมือง จังหวัดชลบุรี

สถานที่ก่อสร้าง อำเภอเมือง ตำบลนาเกลือ อำเภอเมือง จังหวัดชลบุรี

ราคาการรวมท้องถิ่น เมืองพัทยา สาขานาเกลือ ศาลาว่าการเมืองพัทยา

ประมาณการ วันที่ 19 เดือน พฤษภาคม พ.ศ. 2566

แบบเลขที่

หน่วย : บาท

ลำดับ	รายการ	ปริมาณ		ค่าวัสดุหน่วย		ค่าแรงหน่วย		รวมราคา ค่าวัสดุและค่าแรง	หมายเหตุ
		จำนวน	หน่วย	ราคา (บาท)	จำนวนเงิน (บาท)	ราคา (บาท)	จำนวนเงิน (บาท)		
	ประกอบด้วย								
	1. สลอลอกเหล็ก ทรง Stainless Steel มาตรฐาน 316		1,100 เมตร.	300.00	330,000.00	100.00	110,000.00	440,000.00	
	น้ำหนักไม่น้อยกว่า 3,000 กก./ลูก		1,100 เมตร.	90.00	99,000.00	-	-	99,000.00	
	2. เชือกยัดพิเศษ (Flexible Rope) แบบ 2 Strands		550 ลูก	35,000.00	19,250,000.00	-	-	19,250,000.00	
	มีความยืดหยุ่นไม่น้อยกว่าร้อยละ 70		550 ลูก	-	-	600.00	330,000.00	330,000.00	
	- เชือกยัดยักซ์ Ø 12 มม.		1,100 ชุด	150.00	165,000.00	-	-	165,000.00	
	- เชือกยัดยักซ์ Ø 12 มม.		1,100 ชุด	150.00	165,000.00	-	-	165,000.00	
	- ทุ่น EVA(Ethylene Vinyl Acetate) ขนาด Ø 500X1,000 มม.		1,100 ลูก	-	-	125.00	137,500.00	137,500.00	
	- คาร์บอนดีบุก EVA(Ethylene Vinyl Acetate) -ขนาด Ø 500X1,000 มม.		1,100 ลูก	-	-	-	-	-	
	- ชุดลูกยาง(NR)ขนาด Ø 150 มิลลิเมตร ทน 25 มิลลิเมตร		1,100 ลูก	-	-	-	-	-	
	- ชุด U-Bolt Ø 2" พร้อมปรับกับ (อุปกรณ์ครบชุด)		1,100 ลูก	-	-	-	-	-	
	- คาร์บอนดีบุก(ชุดลูกยาง(NR) ขนาด Ø 150 มม. ชุด U-Bolt Ø 2" ยักเชือก Ø 12 มม.		1,100 ลูก	-	-	-	-	-	
	รวมราคางานเตรียมและวางตัวของน้ำหนักตามเมตร.						21,569,000.00	22,146,500.00	
2.4	แนวเขตรอยน้ำภาคภายใน								
	- ระบบท่อผสมแบบเชือกยัดยักซ์		4.00 ชุด	30,000.00	120,000.00	-	-	120,000.00	
	ประกอบด้วย								
	1. สลอลอกเหล็ก ทรง Stainless Steel มาตรฐาน 316								
	น้ำหนักไม่น้อยกว่า 3,000 กก./ลูก								
	2. เชือกยัดยักซ์ ขนาดเส้นผ่าศูนย์กลาง 38 มม.								
	- ระบบท่อผสมแบบเชือกยัดยักซ์พิเศษ (Flexible Rope) แบบ 2 Strands		3.00 ชุด	150,000.00	450,000.00	-	-	450,000.00	

ลงชื่อ.....ประธานกรรมการ

(นายชินกร กระดังงา)

ผู้อำนวยการส่วนผังเมือง

ลงชื่อ.....กรรมการ

(นายเกียรติศักดิ์ คงเขียว)

วิศวกรโยธาชำนาญการ

ลงชื่อ.....กรรมการ

(นายคุณเอนงค์ เจริญพงศ์)

นายช่างโยธาชำนาญงาน

-เห็นชอบ

ลงชื่อ.....

(นายอภิเดช ทองใหญ่)

รองนายกเมืองพัทยา ปฏิบัติราชการแทน

นายกเมืองพัทยา

คณะกรรมการราคากลาง

แบบประมาณราคา

รายการประมาณการ โครงการปรับปรุงการจราจรทางทะเลและแนวเขตว่ายน้ำท่า เกาะล้าน เมืองพัทยา ตำบลนาเกลือ อำเภอบางละมุง จังหวัดชลบุรี

สถานที่ก่อสร้าง เกาะล้าน เมืองพัทยา ตำบลนาเกลือ อำเภอบางละมุง จังหวัดชลบุรี

รายการส่วนท้องถิ่น เมืองพัทยา สาขานาเกลือ ศาลาว่าการเมืองพัทยา

ประมาณการ วันที่ 19 เดือน พฤษภาคม พ.ศ. 2566

แบบเลขที่

ลำดับ	รายการ	ปริมาณ		ค่าวัสดุหน่วย		ค่าแรงต่อหน่วย		รวมราคา ค่าวัสดุและค่าแรง	หน่วย : บาท
		จำนวน	หน่วย	ราคา (บาท)	จำนวนเงิน (บาท)	ราคา (บาท)	จำนวนเงิน (บาท)		
	1. สมุดคอนกรีต หง Stainless Steel เกรด 316 หน้าหนาไม่น้อยกว่า 3,000 กก./ลูก								
	2. เชือกยืดหยุ่นพิเศษ (Flexible Rope) แบบ 2 Strands มีความยืดหยุ่นไม่น้อยกว่าร้อยละ 70								
	- เชือกใยสังกะสี 50 มม.	300	เมตร.	300.00	90,000.00	100.00	30,000.00	120,000.00	
	- เชือกใยสังกะสี 12 มม.	300	เมตร.	90.00	27,000.00	-	-	27,000.00	
	- ฐาน EVA (Ethylene Vinyl Acetate) -ขนาด ๑ 500X1,000 มม.	150	ลูก	35,000.00	5,250,000.00	-	-	5,250,000.00	
	- คานเรียดัดหมุน EVA (Ethylene Vinyl Acetate) -ขนาด ๑ 500X1,000 มม.	150	ลูก	-	-	600.00	90,000.00	90,000.00	
	- ชุดลูกยาง (NR) ขนาด ๑ 150 มิลลิเมตร หน้า 25 มิลลิเมตร	300	ชุด	150.00	45,000.00	-	-	45,000.00	
	- ชุด U-Bolt ๑ 2 * พร้อมประกับ (อุปกรณ์ครบชุด)	300	ชุด	150.00	45,000.00	-	-	45,000.00	
	- คานเรียดัดชุดลูกยาง (NR) ขนาด ๑ 150 มม. ชุด U-Bolt ๑ 2 * , สลักเหล็ก ๑ 12 มม.	300	ลูก	-	-	125.00	37,500.00	37,500.00	
	รวมราคางานครุภัณฑ์แนวเขตว่ายน้ำท่าชายหาดชาย				6,027,000.00		157,500.00	6,184,500.00	
	รวมงานครุภัณฑ์				68,086,000.00		1,785,000.00	69,871,000.00	
3	หมวดงานพิเศษ								
3.1	งานพิเศษ								
	- คาบงส่งทางทะเล	1.00	งาน	105,000.00	105,000.00			105,000.00	
	- ค่าช่างไปประกอบบันได (เรือตอนเสาเข็ม) , (บันไดใช้เรือตอนเสาเข็ม)	1.00	งาน	565,000.00	565,000.00			565,000.00	
	รวมหมวดงานพิเศษ							670,000.00	

ลงชื่อ.....กรรมการ  
(นายเกียรติศักดิ์ คงเขียว)  
วิศวกรโยธาชำนาญการ

-เห็นชอบ  
ลงชื่อ.....  
(นายมาโนช พนงใหญ่)  
รองนายกเมืองพัทยา ปฏิบัติราชการแทน  
นายกเมืองพัทยา

ลงชื่อ.....ประธานกรรมการ  
(นายชินกร กระตัง)  
ผู้อำนวยการส่วนผังเมือง

ลงชื่อ.....กรรมการ  
(นายณัฐพงศ์ เศรษฐาพงศ์)  
นายช่างโยธาชำนาญงาน

## คณะกรรมการราคากลาง

## แบบประมาณราคา

รายการประมาณการ โครงการปรับปรุงการจัดระเบียบการจราจรทางทะเลและแนวเขตว่ายน้ำ เกาะล้าน เมืองพัทยา ตำบลนาเกลือ อำเภอบางละมุง จังหวัดชลบุรี  
 สถานที่ก่อสร้าง เกาะล้าน เมืองพัทยา ตำบลนาเกลือ อำเภอบางละมุง จังหวัดชลบุรี แบบเลขที่  
 ราชการส่วนท้องถิ่น เมืองพัทยา สาขาเกาะล้าน ศาลาว่าการเมืองพัทยา ประมาณการ วันที่ 19 เดือน พฤษภาคม พ.ศ. 2566

ลำดับ	รายการ	ปริมาณ		ค่าวัสดุต่อหน่วย		ค่าแรงต่อหน่วย		รวมราคา ค่าวัสดุและค่าแรง	หมายเหตุ
		จำนวน	หน่วย	จำนวนเงิน (บาท)	ราคา	ราคา (บาท)	จำนวนเงิน		
	สรุปราคาค่าก่อสร้าง								
1	หมวดงานโครงสร้าง								
	งานโครงสร้าง						440,000.00	440,000.00	
2	หมวดงานครุภัณฑ์								
	งานครุภัณฑ์				68,086,000.00		1,785,000.00	69,871,000.00	
3	หมวดงานพิเศษ								
	งานพิเศษ							670,000.00	

ลงชื่อ.....ประธานกรรมการ  
 (นายชินกร กระดังงา)  
 ผู้อำนวยการส่วนผังเมือง

ลงชื่อ.....กรรมการ  
 (นายเกียรติศักดิ์ คงเขียว)  
 วิศวกรโยธาชำนาญการ

ลงชื่อ.....กรรมการ  
 (นายภูฏอนเนศต์ เสฎฐาพงศ์)  
 นายช่างโยธาชำนาญงาน

- เห็นชอบ  
 ลงชื่อ.....  
 (นายมานิช หนองใหญ่)  
 รองนายกเมืองพัทยา ปฏิบัติราชการแทน  
 นายกเมืองพัทยา

## คณะกรรมการราคากลาง

## แบบประมาณราคา

รายการประมาณการ

โครงการปรับปรุงการจัดระเบียบการจราจรทางทะเลและแนวเขตว่ายน้ำ เกาะล้าน เมืองพัทยา ตำบลนาเกลือ อำเภอบางละมุง จังหวัดชลบุรี

สถานที่ก่อสร้าง

เกาะล้าน เมืองพัทยา ตำบลนาเกลือ อำเภอบางละมุง จังหวัดชลบุรี

แบบเลขที่

ราชการส่วนท้องถิ่น

เมืองพัทยา สาขาเกาะล้าน ศาลาว่าการเมืองพัทยา

ประมาณการ วันที่ 19 เดือน พฤษภาคม พ.ศ. 2566

ลำดับที่	รายการ	ค่าวัสดุและค่าแรงงาน (บาท)	FACTOR F/ VAT	รวมเป็นเงิน (บาท)	หมายเหตุ
1	หมวดงานโครงสร้าง	440,000.00	1.3046	574,024.00	
2	หมวดงานครุภัณฑ์	69,871,000.00	1.07	74,761,970.00	
3	หมวดงานพิเศษ	670,000.00	1.00	670,000.00	
	เงื่อนไข				
	Factor F งานก่อสร้างอาคาร				
	เงินล่วงหน้าจ่าย 15%				
	เงินประกันผลงานหัก 0%				
	ดอกเบี้ยเงินกู้ 6%				
	ภาษีมูลค่าเพิ่ม (VAT) 7%				
สรุป	รวมราคาเป็นเงินทั้งสิ้น			76,005,994.00	
	ขอปรับใช้			76,000,000.00	
	ตัวหนังสือ	เจ็ดสิบล้านบาทถ้วน			

ลงชื่อ.....ประธานกรรมการ

(นายชินกร กระดังงา)

ผู้อำนวยการส่วนผังเมือง

ลงชื่อ.....กรรมการ

(นายเกียรติศักดิ์ คงเขียว)

วิศวกรโยธาชำนาญการ

ลงชื่อ.....กรรมการ

(นายภุชงค์ เสงูฐาพงศ์)

นายช่างโยธาชำนาญงาน

ลงชื่อ.....

เห็นชอบ

(นายมานิช หนองใหญ่)

รองนายกเมืองพัทยา ปฏิบัติราชการแทน

นายกเมืองพัทยา



## คณะกรรมการราคากลาง

## แบบประมาณราคา

รายการประมาณการ

โครงการปรับปรุงการจัดระเบียบการจราจรทางทะเลและแนวเขตว่ายน้ำ เกาะล้าน เมืองพัทยา ตำบลนาเกลือ อำเภอบางละมุง จังหวัดชลบุรี

สถานที่ก่อสร้าง

เกาะล้าน เมืองพัทยา ตำบลนาเกลือ อำเภอบางละมุง จังหวัดชลบุรี แบบเลขที่

ราชการส่วนท้องถิ่น

เมืองพัทยา สาขาเกาะล้าน ศาลาว่าการเมืองพัทยา

ประมาณการ วันที่ 19 เดือน พฤษภาคม พ.ศ. 2566

ลำดับที่	รายการ	รวมเป็นเงินทั้งสิ้น		หมายเหตุ
		รวมเป็นเงิน (บาท)	ปรับใช้ (บาท)	
1	หมวดงานโครงสร้าง	574,024.00		
2	หมวดงานครุภัณฑ์	74,761,970.00		
3	หมวดงานพิเศษ	670,000.00		
สรุป	รวมราคาเป็นเงินทั้งสิ้น	76,005,994.00		
	ขอปรับใช้	76,000,000.00		
	ตัวหนังสือ	เจ็ดสิบล้านเก้าพันเก้าร้อยเก้าสิบบาทถ้วน		

ลงชื่อ.....ผู้ตรวจสอบ

(นายชินกร กระจ่าง)

ผู้อำนวยการส่วนผังเมือง

ลงชื่อ.....ผู้ตรวจสอบ

(นายเกียรติศักดิ์ คงเขียว)

วิศวกรโยธาชำนาญการ

ลงชื่อ.....ผู้ประมาณการ

(นายกฤษณ์เนศต์ เสฎฐาพงศ์)

นายช่างโยธาชำนาญงาน

อนุมัติ

ลงชื่อ.....

(นายมานิช หนองใหญ่)

รองนายกเมืองพัทยา ปฏิบัติราชการแทน

นายกเมืองพัทยา