



เมืองพัตยา  
สาขาเกาะลัน

โครงการ







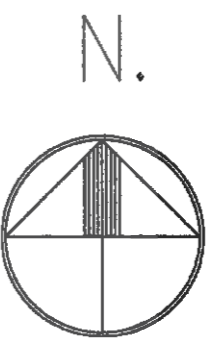

ก่อสร้างอาคาร

ศูนย์จักรกลโยธา เกาะลัน เมืองพัตยา  
ตำบลนาเกลือ อำเภอบางละมุง จังหวัดชลบุรี

เลขที่แบบ 6/2568

ตำแหน่งก่อสร้างอาคารศูนย์จักรกลโยธา เกาะลั่น

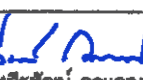

 เมืองพัทยา สาขาเกาะลั่น	
โครงการ ก่อสร้างอาคาร ศูนย์จักรกลโยธา เกาะลั่น เมืองพัทยา ตำบลนาเกลือ อำเภอบางละมุง จังหวัดชลบุรี	
สถานที่ก่อสร้าง เมืองพัทยา สาขาเกาะลั่น อำเภอบางละมุง จังหวัดชลบุรี	
ลสำรวจ / เขียนแบบ  (นายเอกชัย แต่ประโคน) ผู้ช่วยช่างโยธา	
ลสำรวจ / เขียนแบบ  (นายธีระวัฒน์ แสงอรุณ) นายช่างไฟฟ้าปฏิบัติงาน	
 (นายโชติวิทย์ สายเกษ) นายช่างไฟฟ้าปฏิบัติงาน	
 (นายสุวัฒน์ กิจพันธ์พล) นายช่างเครื่องกลอาวุโส	
 (นายวิเชียร ทธิกราร) นายช่างโยธาชำนาญงาน	
ตรวจ  (นายอิทธิพล เจริญกุลป์ สิงขรแก้ว) หัวหน้าช่างโยธา	
ตรวจ  (นายวิรัตน์ กุศลแดง) รองปลัดเมืองพัทยา ปฏิบัติราชการแทนปลัดเมืองพัทยา	
อนุมัติ  (นายมานะ หนองใหญ่) รองนายกเมืองพัทยา ปฏิบัติราชการแทนนายกเมืองพัทยา	
แบบแสดง	
วันที่	แผ่นที่
11/8/68	1
แบบเลขที่	รวม
6/2568	16
หมายเหตุ	

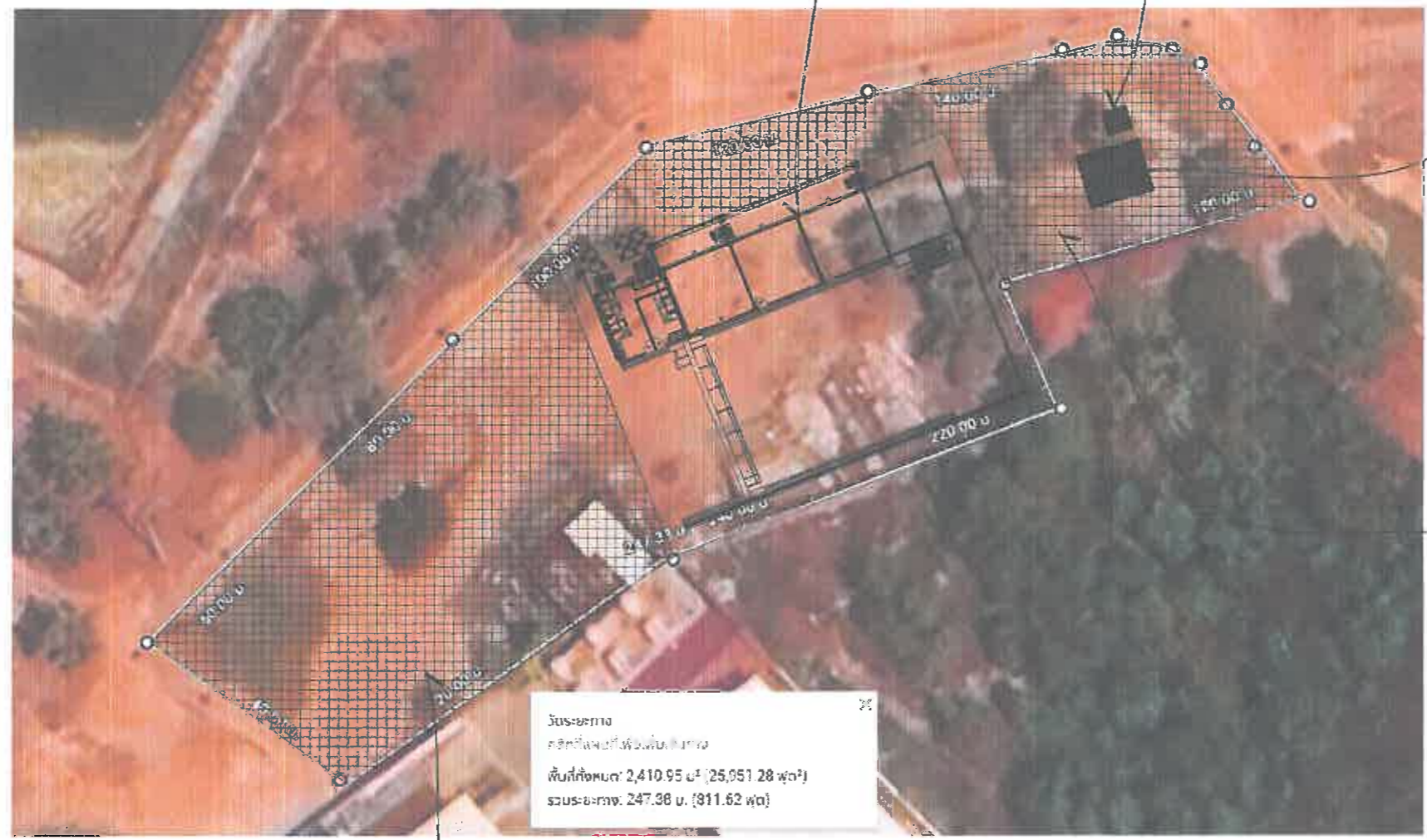

อาคารศูนย์จักรกลโยธา เกษะล้าน

ตู้จ่ายน้ำมัน

ถังเก็บน้ำมัน

งานเทลานคอนกรีตหนา 0.15 m.

บริเวณทาง  
ก่อสร้างอาคาร  
พื้นที่ทั้งหมด: 2,410.95 ตร.ม. (25,951.28 ไร่)  
รอบระนาบ: 247.38 ม. (811.62 ไร่)

งานเทลานคอนกรีตหนา 0.15 m.

หมายเหตุ\*\* ตำแหน่งต่างๆปรับเปลี่ยนได้ตามความเหมาะสม

แผนผังก่อสร้าง  
SCALE N/A

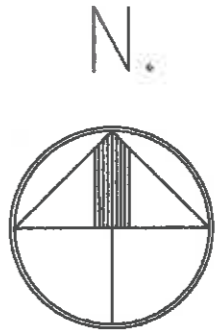

เมืองพัทยา  
สาขาเกษะล้าน

โครงการ  
ก่อสร้างอาคาร  
ศูนย์จักรกลโยธา เกษะล้าน เมืองพัทยา  
ตำบลนาเกลือ อำเภอบางละมุง จังหวัดชลบุรี

สถานที่ก่อสร้าง  
เมืองพัทยา สาขาเกษะล้าน  
อำเภอบางละมุง จังหวัดชลบุรี

สำรวจ / เขียนแบบ  
*[Signature]*  
(นายเอกชัย แต้ประโคน)  
ผู้ช่วยช่างโยธา

สำรวจ / เขียนแบบ  
*[Signature]*  
(นายจิระวัฒน์ แสงอรุณ)  
ช่างช่างไฟฟ้าปฏิบัติงาน

*[Signature]*  
(นายไชยวัฒน์ สาขานาย)  
ช่างช่างไฟฟ้าปฏิบัติงาน

*[Signature]*  
(นายสุวัฒน์ จิพัฒน์พล)  
ช่างช่างเครื่องกลอาวุโส

*[Signature]*  
(นายวินัย เหล็กการ)  
ช่างช่างโยธารักษานาถุงาน

ตรวจ  
*[Signature]*  
(นายอิทธิพล เบนธิคุณปต์ สิงขรแก้ว)  
หัวหน้าช่างโยธา

ตรวจ  
*[Signature]*  
(นายวิรัตน์ กุศลผลง)  
รองปลัดเมืองพัทยา  
ปฏิบัติราชการแทนปลัดเมืองพัทยา

อนุมัติ  
*[Signature]*  
(นายมานิช หนองใหญ่)  
รองนายกเมืองพัทยา  
ปฏิบัติราชการแทนนายกเมืองพัทยา

แบบแสดง  
วันที่ 14/8/68  
แผ่นที่ 2

แบบเลขที่ 6/2568  
รวม 16

หมายเหตุ

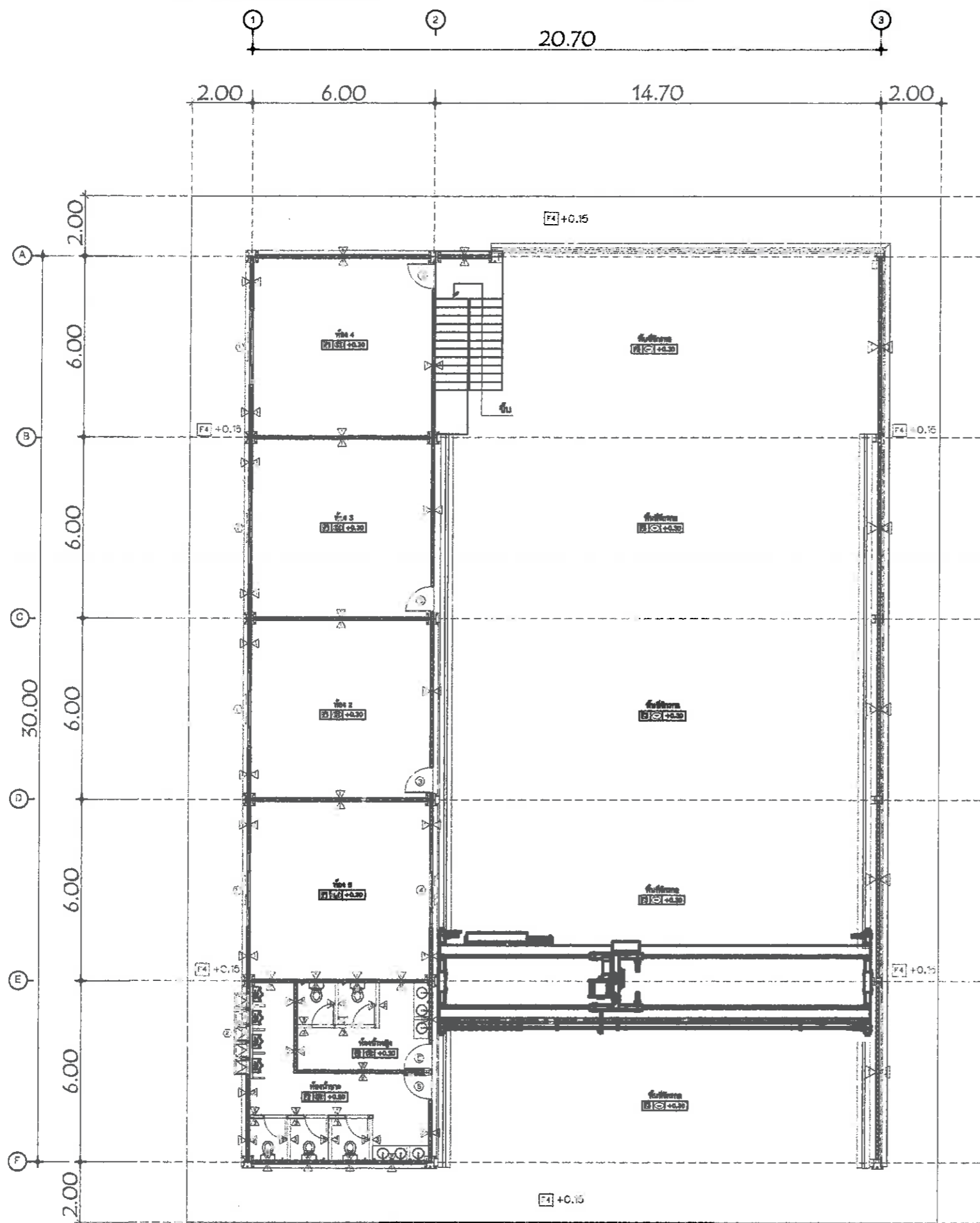

รายการวัสดุ	
รายการพื้น	
[F1]	ปูกระเบื้องพื้นเซรามิก 16"x16"
[F2]	ปูกระเบื้องพื้นเซรามิกผิวหยาบ 12"x12"
[F3]	งานพื้นผิว EPOXY COATING
[F4]	งานพื้นคอนกรีตขัดหยาบ(พื้นภายนอก)
รายการผนัง	
[A1]	ผนังก่ออิฐฉาบเรียบ 2 ด้าน ทาสี
[A2]	ผนังก่ออิฐ ก่อระเบื้องเซรามิก 8"x10" ผิวมัน
[A3]	ผนังห้องน้ำสำเร็จรูป ชนิด HPL หนาไม่น้อยกว่า 19 มม. (ผนัง+ประตู+เสา)
[A4]	ผนังบานเกล็ด LOUVER Type 400 โครงค้ำเหล็ก
[A5]	ผนังเหล็กซีที 0.43 มม. โครงค้ำเหล็ก
รายการฝ้าเพดาน	
[D1]	ฝ้ายิปซัมบอร์ดฉาบรอยต่อเรียบหนา 9 มม. คร่าวโลหะชุบสังกะสี (มีพอยต์)
[D2]	ฝ้ายิปซัมบอร์ดฉาบรอยต่อเรียบหนา 9 มม. คร่าวโลหะชุบสังกะสี (ทนความชื้น)

หมายเหตุ

- การก่อสร้างผู้รับจ้างต้องใช้วัสดุประเภทวัสดุหรือครุภัณฑ์ที่จะใช้ในงานก่อสร้างเป็นวัสดุที่ผลิตภายในประเทศ โดยต้องไม่น้อยกว่าร้อยละ 60 ของมูลค่าวัสดุที่จะใช้ในงานก่อสร้างทั้งหมดตามสัญญา
- หากผู้รับจ้างไม่สามารถใช้วัสดุที่ผลิตภายในประเทศ หรือจะใช้หรือใช้วัสดุที่ผลิตภายในประเทศไม่ครบร้อยละ 60 ให้ผู้รับจ้างเสนอคณะกรรมการรับพัสดุพิจารณาอนุมัติเห็นชอบก่อน
- ผู้รับจ้างต้องใช้เหล็กที่ผลิตภายในประเทศไม่น้อยกว่าร้อยละ 90 ของปริมาณเหล็กที่ต้องใช้ทั้งหมดตามสัญญา

แปลนพื้นที่ 1  
มาตราส่วน 1 : 100



เมืองพัทยา  
สาขาเกาะล้าน

โครงการ  
ก่อสร้างอาคาร  
ศูนย์บริการอาสา เกาะล้าน เมืองพัทยา  
ตำบลนาเกลือ อำเภอบางละมุง จังหวัดชลบุรี

สถานที่ก่อสร้าง  
เมืองพัทยา สาขาเกาะล้าน  
อำเภอบางละมุง จังหวัดชลบุรี

สำรวจ / เขียนแบบ  
*[Signature]*  
(นายเอกชัย แต่ประโคน)  
ผู้ช่วยช่างโยธา

สำรวจ / เขียนแบบ  
*[Signature]*  
(นายธีระวัฒน์ แสงอรุณ)  
ช่างช่างไฟฟ้าปฏิบัติงาน

*[Signature]*  
(นายไชยวัฒน์ สายงาม)  
ช่างช่างไฟฟ้าปฏิบัติงาน

*[Signature]*  
(นายสุวัฒน์ จีพัฒน์พล)  
ช่างช่างเครื่องกลอาวุโส

ตรวจ  
*[Signature]*  
(นายอิทธิพล เจริญกุลป์ สิงจรแก้ว)  
หัวหน้าฝ่ายช่างโยธา

ตรวจ  
*[Signature]*  
(นายวิรัตน์ คุณมงคล)  
รองปลัดเมืองพัทยา  
ปลัดบริหารการแทนปลัดเมืองพัทยา

อนุมัติ  
*[Signature]*  
(นายภานุ ทนองใหญ่)  
รองนายกเมืองพัทยา  
ปลัดบริหารการแทนนายกเมืองพัทยา

แบบแสดง

วันที่ 18/8/68 แผ่นที่ 3





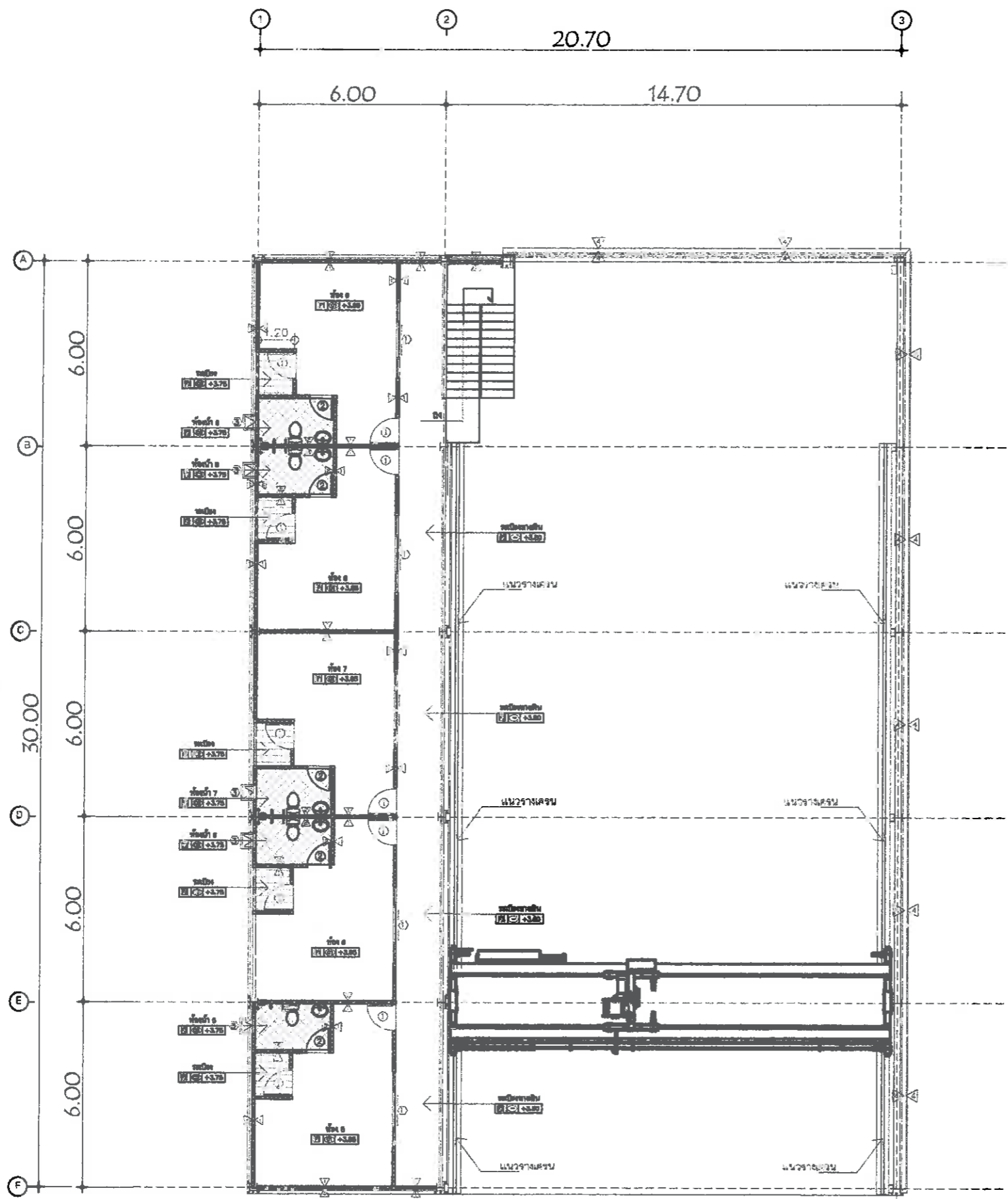



แบบเลขที่ 6/2068 รวม 16

หมายเหตุ









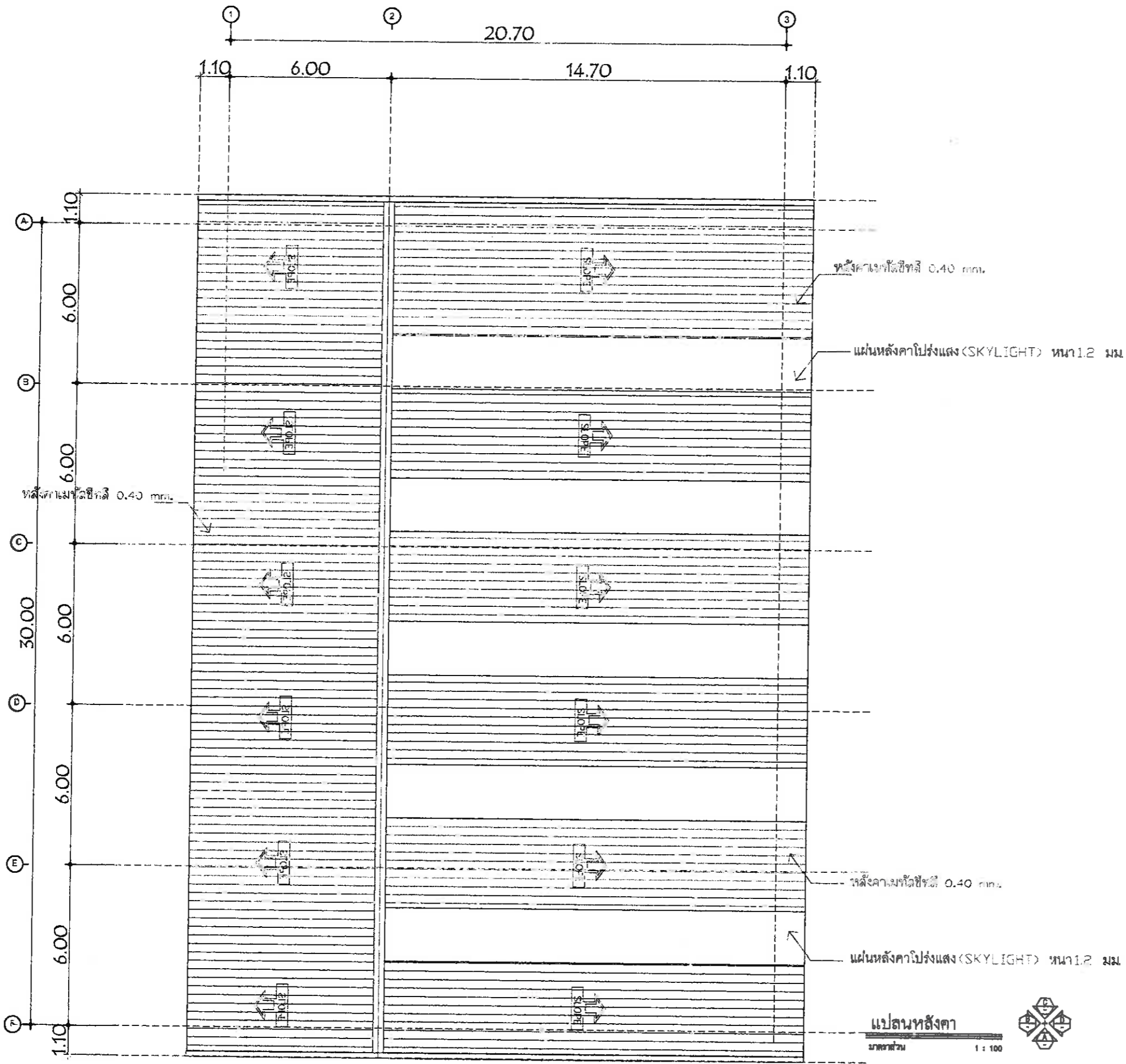

แปลนพื้นชั้น 2  
 มาตรฐาน 1 : 100



 เมืองพัทยา สาขาเกาะล้าน	
โครงการ ก่อสร้างอาคาร ศูนย์บริการรถโดยสาร เกาะล้าน เมืองพัทยา ตำบลสนะเกลือ อำเภอบางละมุง จังหวัดชลบุรี	
สถานที่ก่อสร้าง เมืองพัทยา สาขาเกาะล้าน อำเภอบางละมุง จังหวัดชลบุรี	
ล้ำรวจ / เขียนแบบ  (นายเอกธิช ด้ประโคน) ผู้ช่วยนายช่างโยธา	
ล้ำรวจ / เขียนแบบ  (นายธีระวัฒน์ แสงอรุณ) นายช่างไฟฟ้าปฏิบัติงาน	
 (นายไชยวัฒน์ สายมาะ) นายช่างไฟฟ้าปฏิบัติงาน	
 (นายสุวัฒน์ ศิพินันท์) นายช่างเครื่องกลฮาร์ดแวร์	
 (นายวินัย เทตติกา) นายช่างโยธาชำนาญงาน	
ตรวจ  (นายอิทธิพล เนะธิตกุล สิงขรแก้ว) หัวหน้าช่างโยธา	
ตรวจ  (นายวิวัฒน์ กุศลสูง) รองปลัดเมืองพัทยา ปฏิบัติราชการแทนปลัดเมืองพัทยา	
อนุมัติ  (นายภาณุ หนองใหญ่) รองนายกเมืองพัทยา ปฏิบัติราชการแทนนายกเมืองพัทยา	
แบบแสดง	
วันที่ 11/8/68	แผ่นที่ 1
แบบเลขที่ 6/2568	รวม 16
หมายเหตุ	



แปลนหลังคา  
ขนาดรวม 1 : 100

 เมืองพิทยาสายกาฬ สาขาเกาะล้าน	
โครงการก่อสร้างอาคาร ศูนย์บริการรถโดยสาร เกาะล้าน เมืองพิทยาสายกาฬ อำเภอบางละมุง จังหวัดชลบุรี	
สถานที่ก่อสร้าง เมืองพิทยาสายกาฬ อำเภอบางละมุง จังหวัดชลบุรี	
สำรอง / เขียนแบบ  (นายเอกวิทย์ คุ้มประโคน) ผู้ช่วยนายช่างโยธา	
สำรอง / เขียนแบบ  (นายธีระวิวัฒน์ แสงอรุณ) นายช่างไฟฟ้าปฏิบัติงาน	
 (นายไชยวิทย์ สาธิตมา) นายช่างไฟฟ้าปฏิบัติงาน	
 (นายสุวิวัฒน์ ศิริพัฒน์) นายช่างเครื่องกลอาวุโส	
 (นายวิเชียร เทลิตราร) นายช่างโยธานาช่างงาน	
ตรวจ  (นายอิทธิพล เจริญคุณต์ สิงขรแก้ว) หัวหน้าช่างโยธา	
ตรวจ  (นายวิวัฒน์ กุศลเกษง) รองปลัดเมืองพิทยาสายกาฬ ปฏิบัติราชการแทนนายกเมืองพิทยาสายกาฬ	
อนุมัติ  (นายมานะ หนองใหญ่) รองนายกเมืองพิทยาสายกาฬ ปฏิบัติราชการแทนนายกเมืองพิทยาสายกาฬ	
แบบแสดง	
วันที่	แผ่นที่
18/8/68	5
แบบเลขที่	รวม
6/2568	16
หมายเหตุ	

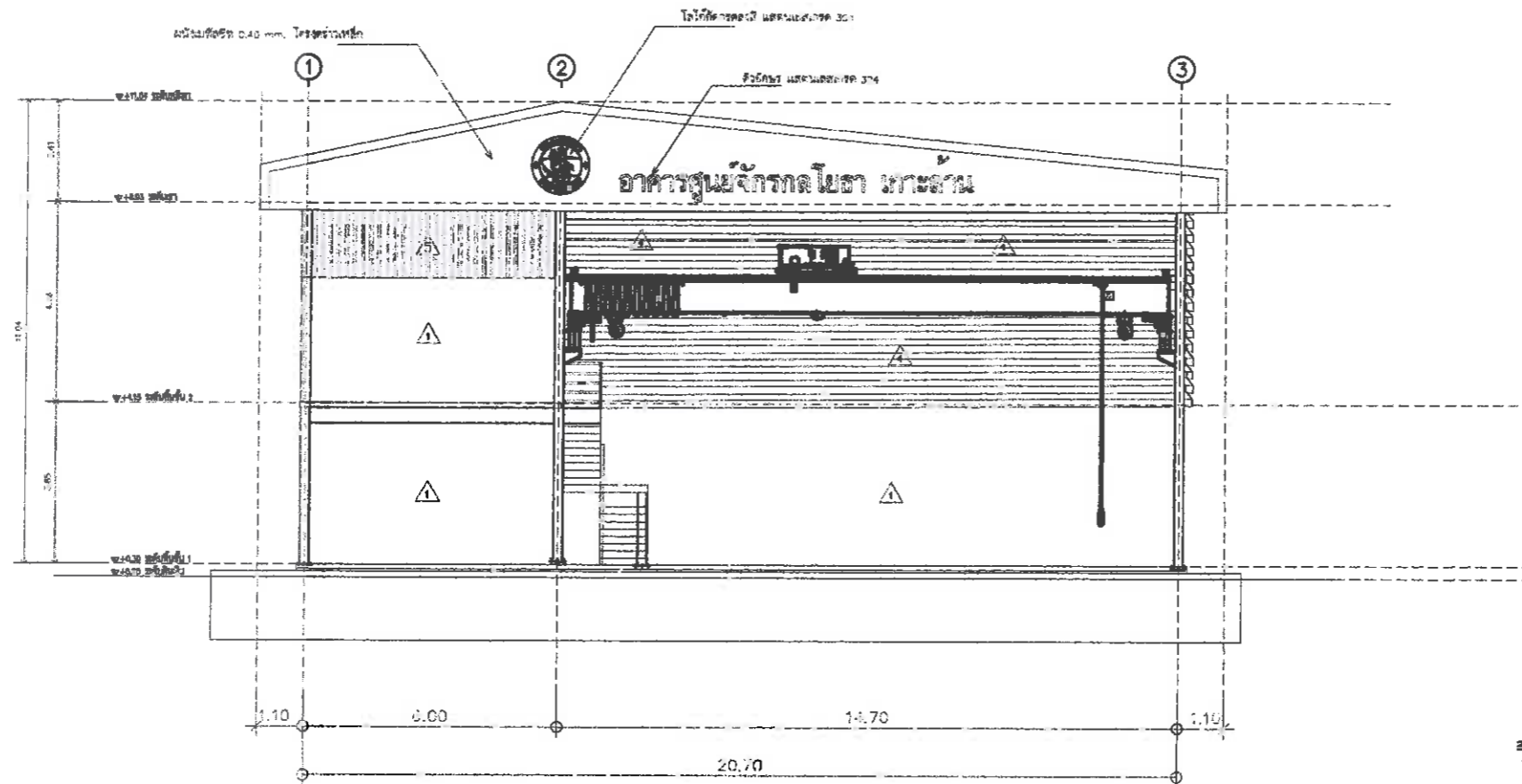

แบบรูปด้าน A  
มาตราส่วน 1 : 100

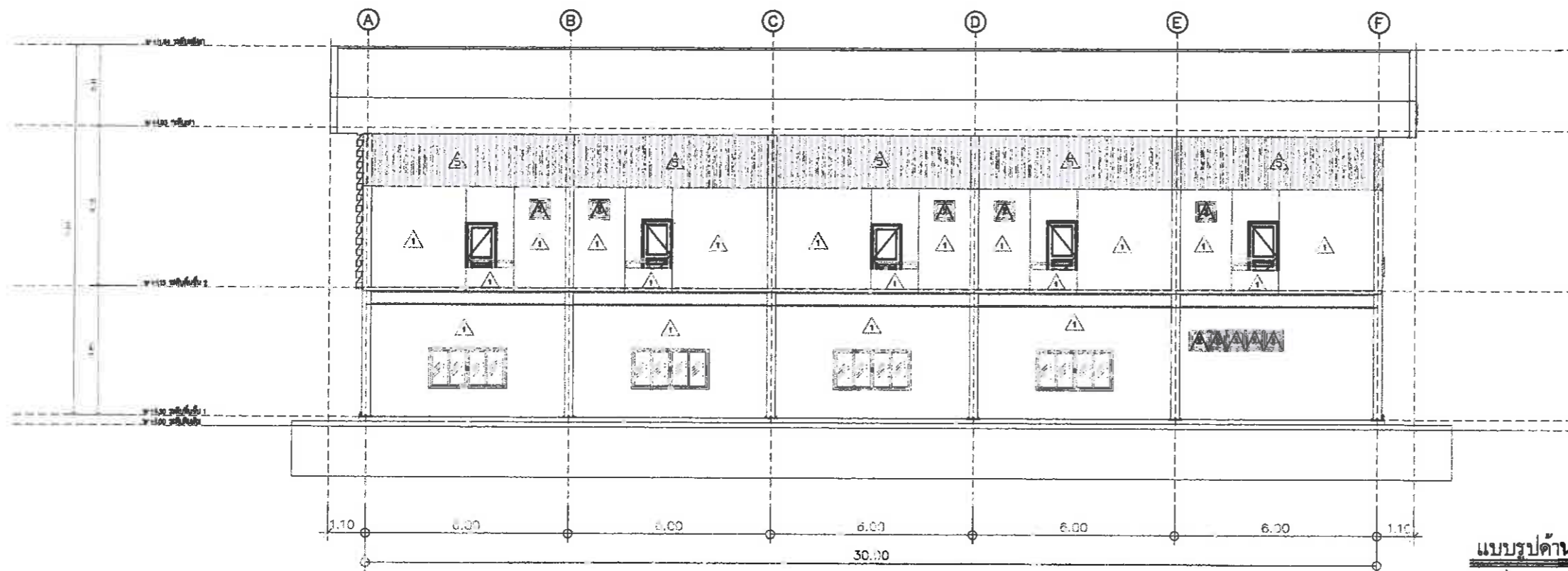

แบบรูปด้าน B  
มาตราส่วน 1 : 100



เมืองพัทยา  
สาขาเกาะล้าน

โครงการ  
ก่อสร้างอาคาร  
ศูนย์บริการโยธา เกษตรกัน เมืองพัทยา  
ตำบลนาเกลือ อำเภอบางละมุง จังหวัดชลบุรี

สถานที่ก่อสร้าง  
เมืองพัทยา สาขาเกาะล้าน  
อำเภอบางละมุง จังหวัดชลบุรี

สำรวจ / เขียนแบบ  
*[Signature]*  
(นายเอกสิทธิ์ แต่ประโคน)  
ผู้ช่วยนางช่างโยธา

สำรวจ / เขียนแบบ  
*[Signature]*  
(นายธีระวัฒน์ แสงอรุณ)  
นางช่างไฟฟ้าปฏิบัติงาน

*[Signature]*  
(นายโรชวิทย์ สาธิต)  
นางช่างไฟฟ้าปฏิบัติงาน

*[Signature]*  
(นายสุวัฒน์ พิทักษ์พล)  
นางช่างเครื่องกลอาวุโส

*[Signature]*  
(นายวินิจ เทติการ)  
นางช่างโยธาชำนาญงาน

ตรวจ  
*[Signature]*  
(นายอิทธิพล เจริญศักดิ์ สิงขรแก้ว)  
หัวหน้าช่างโยธา

ตรวจ  
*[Signature]*  
(นายวิรัตน์ กุศลคง)  
รองปลัดเมืองพัทยา  
ปลัดบริหารการแทนปลัดเมืองพัทยา

อนุมัติ  
*[Signature]*  
(นายมานะ ทองใหญ่)  
รองนายกเมืองพัทยา  
ปลัดบริหารการแทนนายกเมืองพัทยา

แบบแสดง

วันที่ 15/8/68  
แผ่นที่ 6

แบบเลขที่ 6/2568  
รวม 16  
หมายเหตุ



เมืองพญา  
สาขาเกาะล้าน

โครงการ  
ก่อสร้างอาคาร  
ศูนย์บริการโลหิต เกาะล้าน เมืองพญา  
ตำบลนาเกลือ อำเภอบางละมุง จังหวัดชลบุรี

สถานที่ก่อสร้าง  
เมืองพญา สาขาเกาะล้าน  
อำเภอบางละมุง จังหวัดชลบุรี

สำรวจ / เขียนแบบ  
*[Signature]*  
(นายเอกชัย แซ่ประโคน)  
ผู้อำนวยการช่างโยธา

สำรวจ / เขียนแบบ  
*[Signature]*  
(นายธีระวัฒน์ แสงอรุณ)  
นายช่างไฟฟ้าปฏิบัติงาน

*[Signature]*  
(นายไชยวิทย์ สาธิตนาช)  
นายช่างไฟฟ้าปฏิบัติงาน

*[Signature]*  
(นายสุวัฒน์ กิจพัฒน์พล)  
นายช่างเครื่องกลอาวุโส

*[Signature]*  
(นายวิวัฒน์ เหล็กกรรม)  
นายช่างโยธานาอนุกรม

ตรวจ  
*[Signature]*  
(นายอิทธิพล เจริญกุลดี สิงขรแก้ว)  
หัวหน้าฝ่ายช่างโยธา

ตรวจ  
*[Signature]*  
(นายวิรัตน์ กุศลแดง)  
รองปลัดเมืองพญา  
ปฏิบัติราชการแทนปลัดเมืองพญา

อนุมัติ  
*[Signature]*  
(นายมานะ หนองใหญ่)  
รองนายกเมืองพญา  
ปฏิบัติราชการแทนนายกเมืองพญา

แบบแสดง

วันที่  
15/8/68

แผ่นที่  
7

แบบเลขที่  
6/2568

รวม  
16

หมายเหตุ

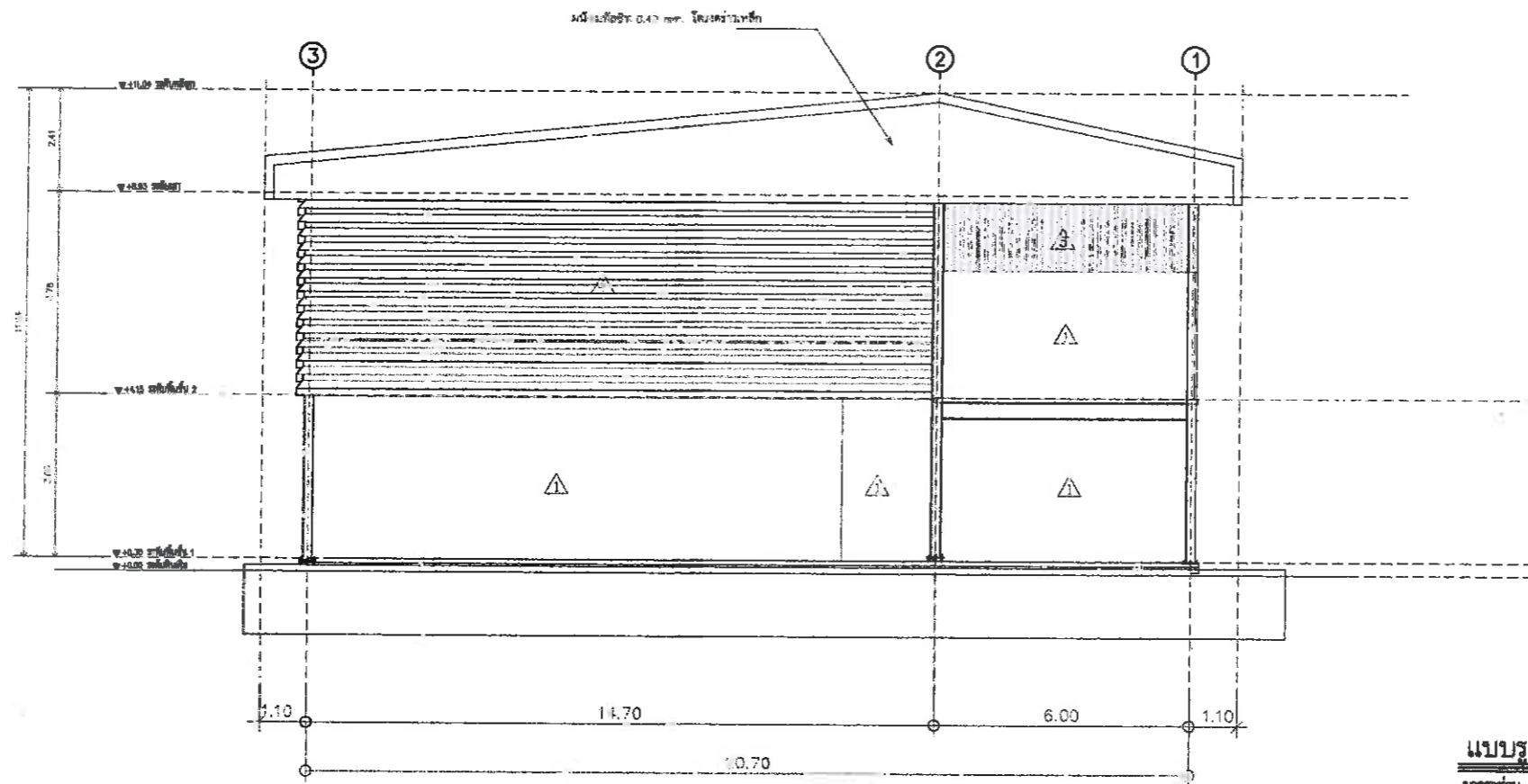

แบบรูปด้าน C

มาตราส่วน 1 : 100

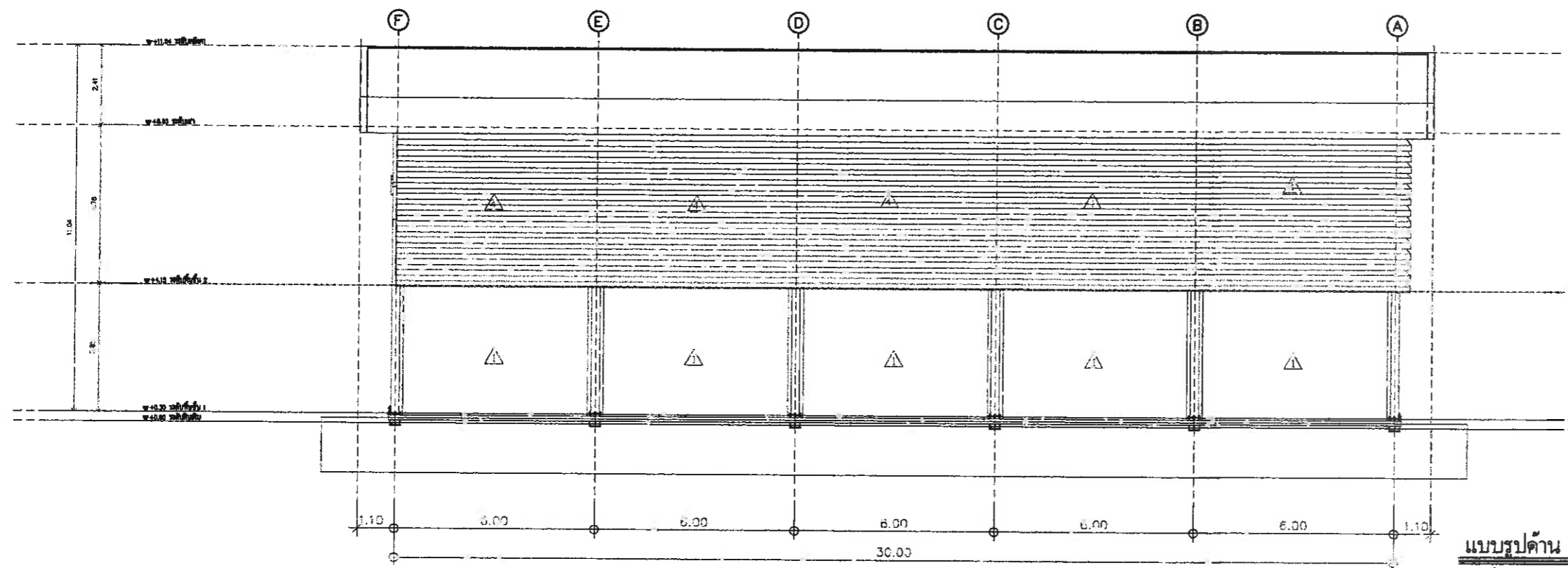

แบบรูปด้าน D

มาตราส่วน 1 : 100

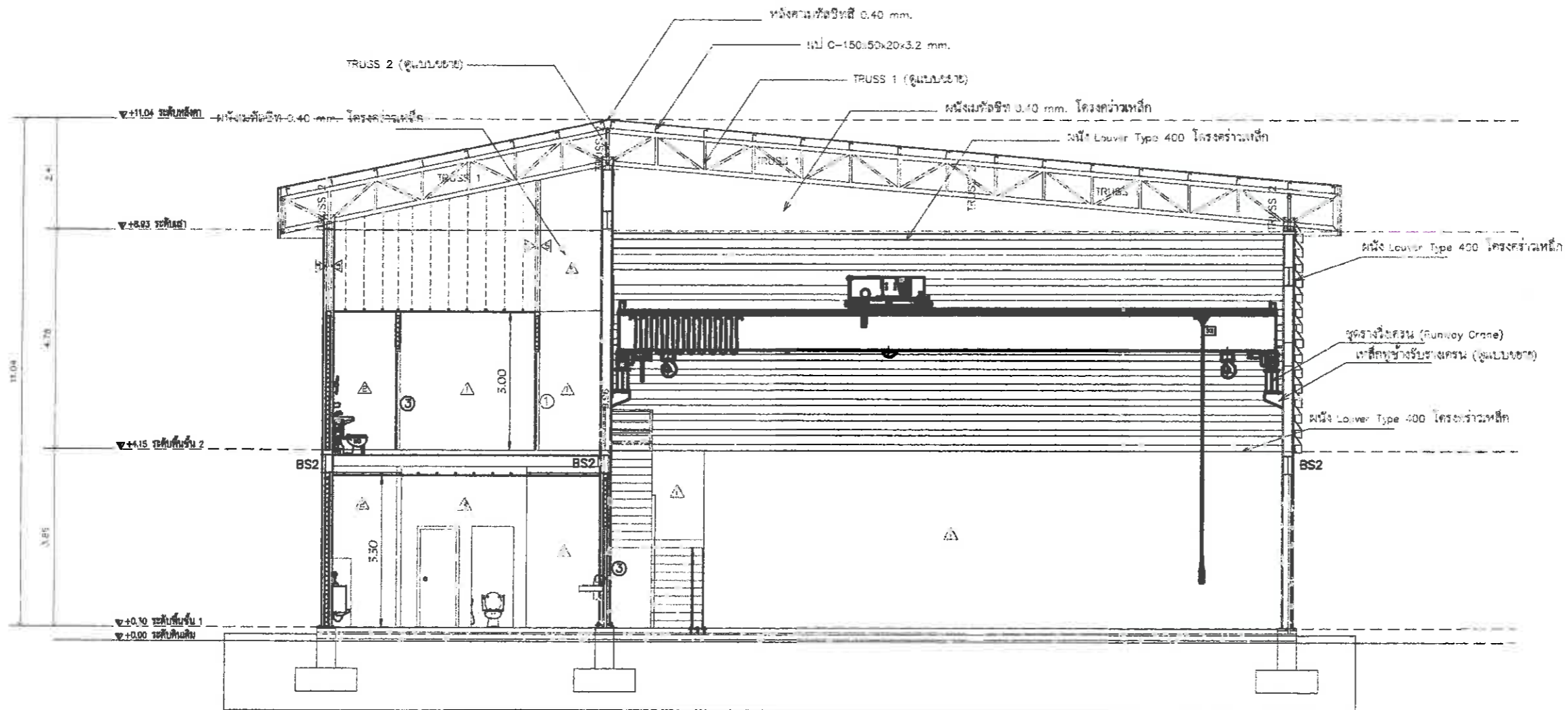

แบบรูปตัด A-A  
มาตราส่วน 1 : 75



เมืองพัทยา  
สาขาเกาะล้าน

โครงการ  
ก่อสร้างอาคาร  
ศูนย์บริการรถโซลา เกาะล้าน เมืองพัทยา  
ตำบลนาเกลือ อำเภอบางละมุง จังหวัดชลบุรี

สถานที่ก่อสร้าง  
เมืองพัทยา สาขาเกาะล้าน  
อำเภอบางละมุง จังหวัดชลบุรี

สำรวจ / เขียนแบบ  
*Janet*  
(นายเอกชัย แคประโคน)  
ผู้ช่วยนายช่างโยธา

สำรวจ / เขียนแบบ  
*Janet*  
(นายธีระวัฒน์ แสงอรุณ)  
นายช่างไฟฟ้าปฏิบัติงาน

*CK*  
(นายไชยวัฒน์ สาธนาปะ)  
นายช่างไฟฟ้าปฏิบัติงาน

*Janet*  
(นายสุวัฒน์ พิพัฒน์พล)  
นายช่างเครื่องกลอาวุโส

*Janet*  
(นายวิมล เกษีกราช)  
นายช่างโยธาชำนาญงาน

ตรวจ  
*Janet*  
(นายอิทธิพล เนธิคุปต์ สิงขรแก้ว)  
หัวหน้าฝ่ายการโยธา

ตรวจ  
*Janet*  
(นายวีรวัฒน์ กุศลถนง)  
รองปลัดเมืองพัทยา  
ปลัดบริหารการแทนปลัดเมืองพัทยา

อนุมัติ  
*Janet*  
(นายภาณุ หนองใหญ่)  
รองนายกเมืองพัทยา  
ปลัดบริหารการแทนนายกเมืองพัทยา

แบบแสดง

วันที่ 12/8/68	แผ่นที่ 8
แบบเลขที่ 6/2568	รวม 16

หมายเหตุ



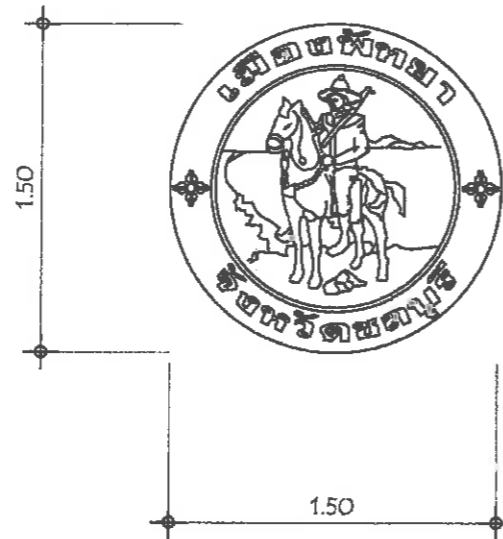









อาคารศูนย์จักรกลโยธา เกาะลาน

หมายเหตุ\*\* รูปแบบพร้อมตัวหนังสือจะกำหนดภายหลัง

แบบขยายสัญลักษณ์  
มาตราส่วน N/A

 เมืองพิทยาสายเกะลาน	
โครงการ ก่อสร้างอาคารศูนย์จักรกลโยธา เกาะลาน เมืองพิทยาศายนนทสิทธิ์ อำเภอบางละมุง จังหวัดชลบุรี	
สถานที่ก่อสร้าง เมืองพิทยา สายเกะลาน อำเภอบางละมุง จังหวัดชลบุรี	
สำรอง / เขียนแบบ  (นายเอกซิด แต้ประโคน) ผู้ช่วยนายช่างโยธา	
สำรอง / เขียนแบบ  (นายศิริวัฒน์ แสงอรุณ) นายช่างไฟฟ้าปฏิบัติงาน	
 (นายไพฑูริย์ สายเกษ) นายช่างไฟฟ้าปฏิบัติงาน	
 (นายสุวัฒน์ พิพัฒน์พล) นายช่างเครื่องกลอาวุโส	
 (นายวินัย เทลิรักษา) นายช่างโยธาชำนาญงาน	
ตรวจสอบ  (นายอิทธิพล เจริญกุล) สิบจเรแก้ว หัวหน้าช่างโยธา	
ตรวจสอบ  (นายวิวัฒน์ กุศลสูง) รองปลัดเมืองพิทยา ปฏิบัติราชการแทนปลัดเมืองพิทยา	
อนุมัติ  (นายมานะ หนองใหญ่) รองนายกเมืองพิทยา ปฏิบัติราชการแทนนายกเมืองพิทยา	
แบบแสดง	
วันที่ 11/8/68	แผ่นที่ 10
แบบเลขที่ 6/2568	รวม 16
หมายเหตุ	



เมืองพิทย  
สาขาเกะล้าน

โครงการ  
ก่อสร้างอาคาร  
ศูนย์บริการโลหิตแห่งชาติ สาขาเกะล้าน เมืองพิทยา  
ตำบลนาเกลือ อำเภอบางละมุง จังหวัดชลบุรี

สถานที่ก่อสร้าง  
เมืองพิทยา สาขาเกะล้าน  
อำเภอบางละมุง จังหวัดชลบุรี

สำรวจ / เขียนแบบ  
  
(นายไชยชาติ แซ่ประไพ)  
ผู้ช่วยนางช่างโยธา

สำรวจ / เขียนแบบ  
  
(นายชिरวัฒน์ แสงอรุณ)  
นางช่างไฟฟ้าปฏิบัติงาน

(นายไชยวัฒน์ สาบเบา)  
นางช่างไฟฟ้าปฏิบัติงาน

(นายชิววัฒน์ พิพัฒน์พล)  
นางช่างเครื่องกลอาคาร

(นายชิววิทย์ เมธีการ)  
นางช่างโยธาชำนาญงาน

ตรวจ  
  
(นายชัยสิทธิ์ เนืออุตุด) สิงขรแก้ว  
หัวหน้าฝ่ายการโยธา

ตรวจ  
  
(นายชिरวัฒน์ กุศลดง)  
รองปลัดเมืองพิทยา  
ปฏิบัติราชการแทนปลัดเมืองพิทยา

อนุมัติ  
  
(นายชามา นองใหญ่)  
รองนายกเมืองพิทยา  
ปฏิบัติราชการแทนนายกเมืองพิทยา

แบบแสดง

วันที่ 11/8/68 แผ่นที่ 11

แบบเลขที่ 6/2568 รวม 16

หมายเหตุ

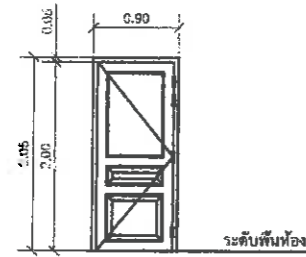

1 ประตูบานไฟเบอร์กลาสพร้อมวงกบ

วงกบ	ไฟเบอร์กลาส
กรอบบาน	ไฟเบอร์กลาส
ลูกพับ	ไฟเบอร์กลาส
อุปกรณ์	อุปกรณ์บานเปิด พร้อมลูกบิด กลอน กั้นชน และมีोजัน

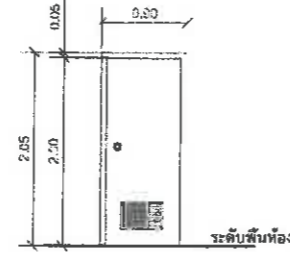

2 ประตูบานไฟเบอร์กลาสพร้อมวงกบ

วงกบ	ไฟเบอร์กลาส
กรอบบาน	ไฟเบอร์กลาส
ลูกพับ	ไฟเบอร์กลาส
อุปกรณ์	อุปกรณ์บานเปิดครบชุด พร้อมลูกบิดห้องน้ำ

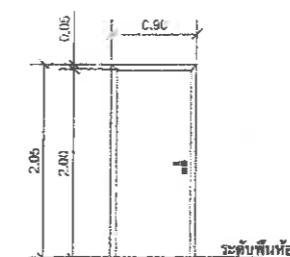

3 ประตูอลูมิเนียมบานเปิด-ติดกระจกใส

วงกบ	อลูมิเนียม
กรอบบาน	อลูมิเนียม
ลูกพับ	กระจกใสตัดแสง
อุปกรณ์	อุปกรณ์บานเปิด พร้อมลูกบิด กลอน กั้นชน และมีोजัน

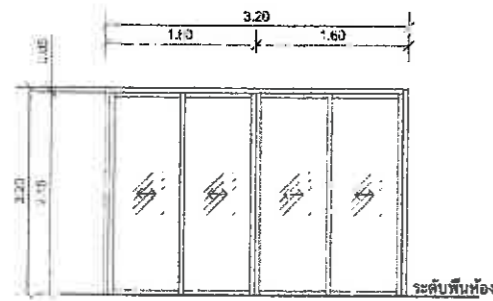

4 ประตูอลูมิเนียมบานเลื่อน-ติดกระจกใส

วงกบ	อลูมิเนียม
กรอบบาน	อลูมิเนียม
ลูกพับ	กระจกใสตัดแสง
อุปกรณ์	อุปกรณ์บานเลื่อนครบชุด พร้อมมีोजัน กุญแจฝัง

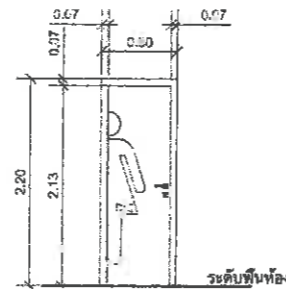

5 ประตูอลูมิเนียมบานเปิด-ติดกระจกฝ้า

วงกบ	อลูมิเนียม
กรอบบาน	อลูมิเนียม
ลูกพับ	กระจกฝ้า
อุปกรณ์	อุปกรณ์บานเปิดครบชุด พร้อมมีोजัน กุญแจฝัง

**แบบขยายประตู**

มาตราส่วน 1 : 75



1 หน้าต่างบานเลื่อนสลัก

วงกบ	อลูมิเนียม
กรอบบาน	อลูมิเนียม
ลูกพับ	กระจกใสเขียวหนา 5 มม.
อุปกรณ์	อุปกรณ์บานเลื่อนครบชุด พร้อมมีोजัน กุญแจฝัง

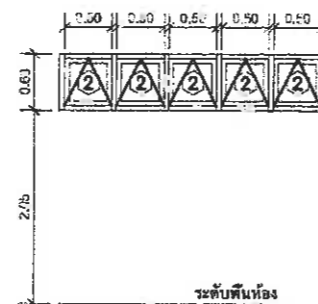

2 หน้าต่างบานกระทุ้งบายกระทุ้ง

วงกบ	อลูมิเนียม
กรอบบาน	อลูมิเนียม
ลูกพับ	กระจกใสเขียวหนา 5 มม.
อุปกรณ์	อุปกรณ์ครบชุด พร้อมมีोजัน

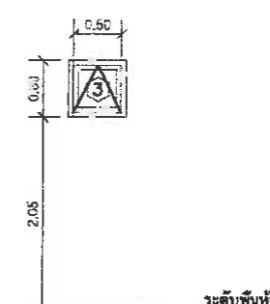

3 หน้าต่างบานกระทุ้งบายกระทุ้ง

วงกบ	อลูมิเนียม
กรอบบาน	อลูมิเนียม
ลูกพับ	กระจกใสเขียวหนา 5 มม.
อุปกรณ์	อุปกรณ์ครบชุด พร้อมมีोजัน

**แบบขยายหน้าต่าง**

มาตราส่วน 1 : 75



เมืองพิทยา  
สาขาเกาะล้าน

โครงการ  
ก่อสร้างอาคาร  
ศูนย์บริการโภชนาการ เกาะล้าน เมืองพิทยา  
ตำบลนาเกลือ อำเภอบางละมุง จังหวัดชลบุรี

สถานที่ก่อสร้าง  
เมืองพิทยา สาขาเกาะล้าน  
อำเภอบางละมุง จังหวัดชลบุรี

สำรวจ / เขียนแบบ  
*Jeon*  
(นายเอกสิทธิ์ แซ่ประโคน)  
ผู้ช่วยนายช่างโยธา

สำรวจ / เขียนแบบ  
*sh*  
(นายธีระวัฒน์ แสงอรุณ)  
นายช่างไฟฟ้าปฏิบัติงาน

(นายวิชาญชัย สาขานาน)  
นายช่างไฟฟ้าปฏิบัติงาน

(นายสุวัฒน์ ศิพินท์ผล)  
นายช่างเครื่องกลอาวุโส

(นายวิเชียร เทสิกราช)  
นายช่างโยธารักษานาถงาน

ตรวจ  
*วิจิตร*  
(นายวิจิตรพล เจริญกุลปัด สิงขรแก้ว)  
หัวหน้าช่างโยธา

ตรวจ  
*วิจิตร*  
(นายวิจิตรพล กุศลแดง)  
รองปลัดเมืองพิทยา  
ปฏิบัติราชการแทนปลัดเมืองพิทยา

อนุมัติ  
*อนันต์*  
(นายมานะ หนองใหญ่)  
รองนายกเมืองพิทยา  
ปฏิบัติราชการแทนนายกเมืองพิทยา

แบบแสดง

วันที่ 14/8/68 แผ่นที่ 12  
แบบเลขที่ 6/2568 รวม 16  
หมายเหตุ

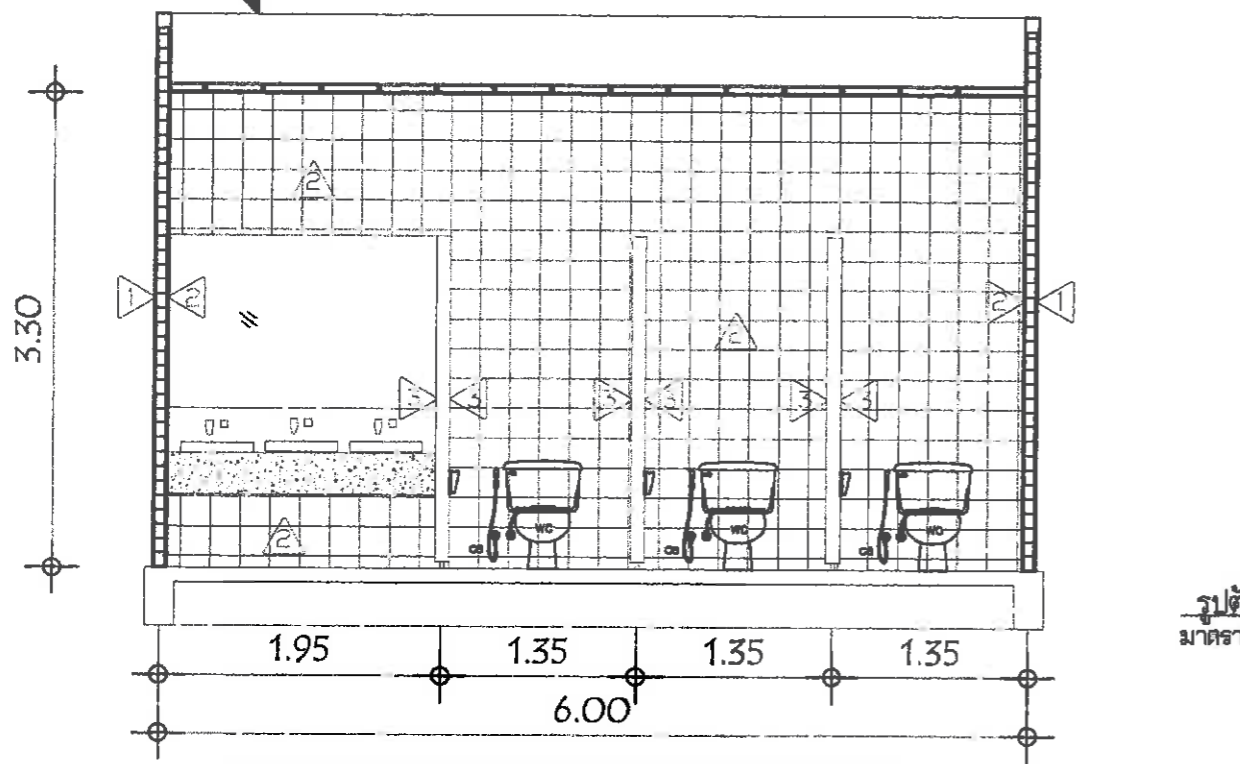
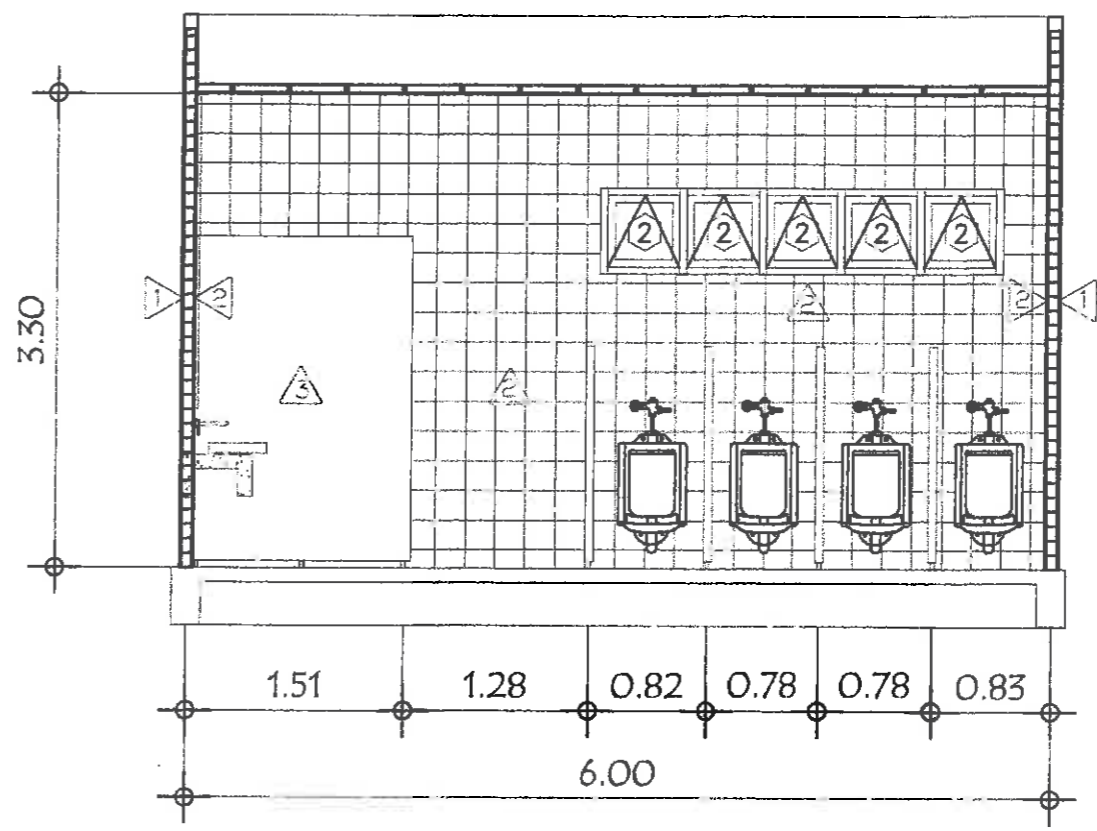
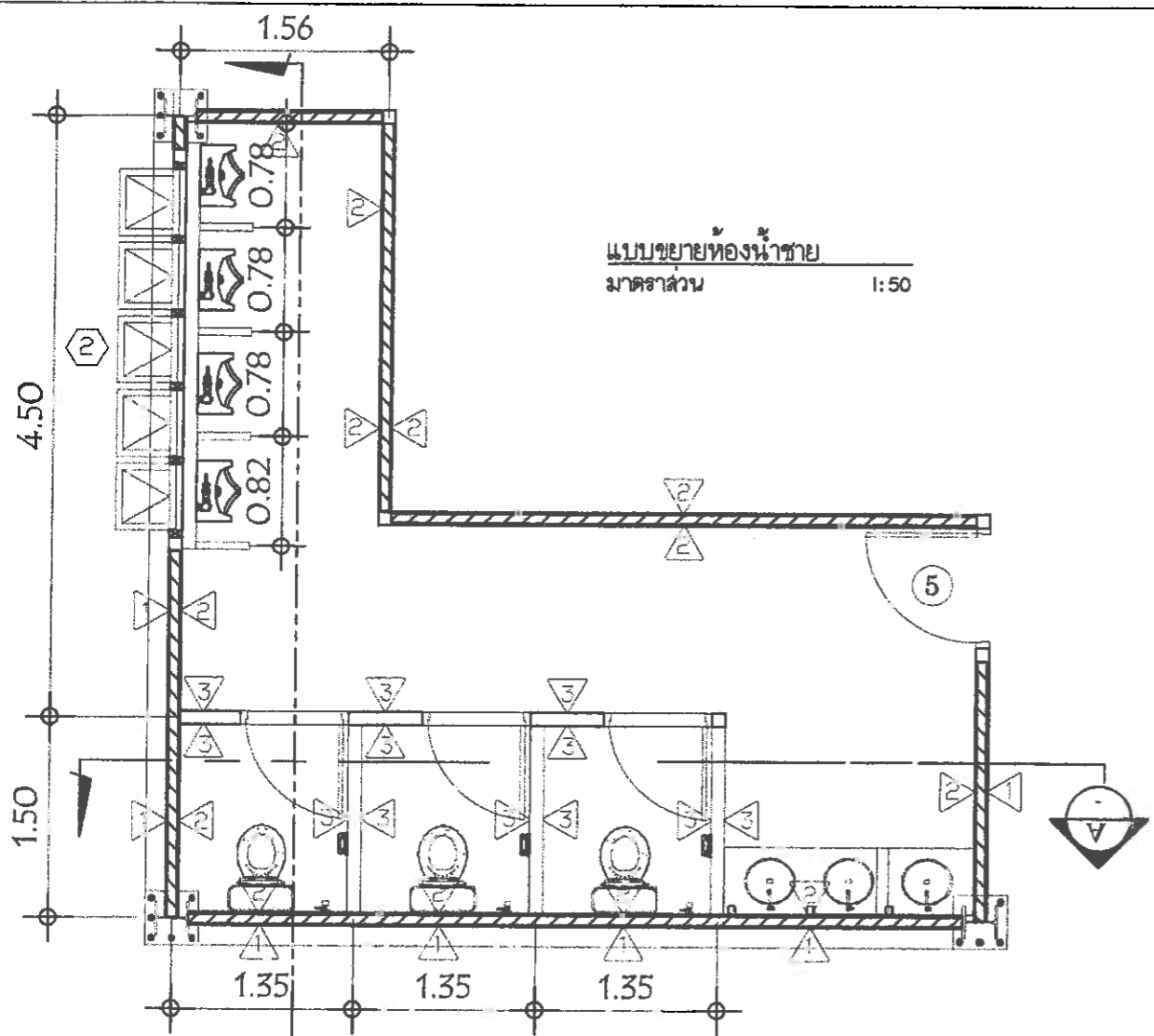

รายการอุปกรณ์				
สัญลักษณ์	รายการ	รุ่น GOTTU	รุ่น MARAT	รุ่น AMERICAN STANDARD
LAV	อ่างล้างหน้า	0007	K-11250-1-00	T-0477-R1
WC	ชักโครกแบบมีพื้นน้ำ	C12443(SOFT)	KS-202-X(SOFT)	270500W-WT-0
UR	โถปัสสาวะชาย	0015	GDADA 4007R	W-0400-W1
SP	ตัวราบบู	7805	K-11032X-00	TF-3000
PH	ตัวใส่กระดาษชำระ	010273(HM)	KD-17-360-00	K-2901-47-N
BR	บานประตูกั้นน้ำ	010281(HM)	KD-15-020-00	K-0801-03-01
GS	สายฉีดชำระ	01-97022(HM)	KD-11880-00	A-4500-CH
NDW	ฝักบัวอาบน้ำ	013601(HM)	KD-AD54/0-00	F40201-CHADYHS
FD	รูระบายน้ำที่พื้นขนาด 2"	01640122F(HM)	KA-04-830-00	A-8208-N
M	กระเบื้อง	ผู้ว่าจ้างระบุยี่ห้อ	ผู้ว่าจ้างระบุยี่ห้อ	ผู้ว่าจ้างระบุยี่ห้อ



เมืองพัทยา  
สาขาเกาะล้าน

โครงการ  
ก่อสร้างอาคาร  
ศูนย์บริการนักท่องเที่ยว เกาะล้าน เมืองพัทยา  
ตำบลนาเกลือ อำเภอบางละมุง จังหวัดชลบุรี

สถานที่ก่อสร้าง  
เมืองพัทยา สาขาเกาะล้าน  
อำเภอบางละมุง จังหวัดชลบุรี

สำรวจ / เขียนแบบ

*[Signature]*

(นายเอกชัย แต้ประโคน)  
ผู้ช่วยช่างโยธา

สำรวจ / เขียนแบบ

*[Signature]*

(นายจิระวัฒน์ แสงอรุณ)  
ช่างไฟฟ้าปฏิบัติงาน

*[Signature]*

(นายไชยวิทย์ สาธิต)  
ช่างไฟฟ้าปฏิบัติงาน

*[Signature]*

(นายสุวิวัฒน์ ศิพนันท)  
ช่างเครื่องกลอาคาร

*[Signature]*

(นายวิชัย เจริญราษฎร์)  
ช่างโยธาสานาญงาน

ตรวจ

*[Signature]*

(นายอิทธิพล เจริญกุล) วิศวกร  
หัวหน้าฝ่ายการโยธา

ตรวจ

*[Signature]*

(นายวิวัฒน์ กุศลสูง)  
รองปลัดเมืองพัทยา  
ปฏิบัติราชการแทนปลัดเมืองพัทยา

อนุมัติ

*[Signature]*

(นายภาณุ หนองใหญ่)  
รองนายกเมืองพัทยา  
ปฏิบัติราชการแทนนายกเมืองพัทยา

แบบแสดง

วันที่

15/8/68

แผ่นที่

13

แบบเลขที่

6/2568

รวม

16

หมายเหตุ

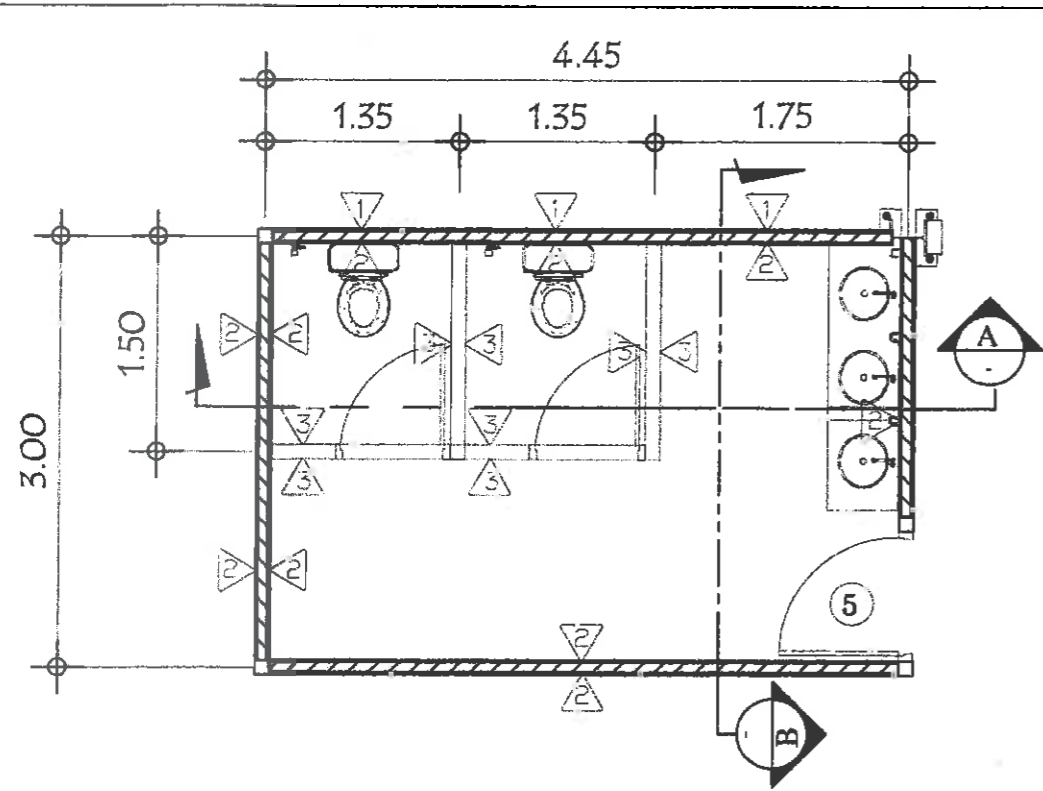

แบบขยายห้องน้ำหญิง  
มาตราส่วน 1:50

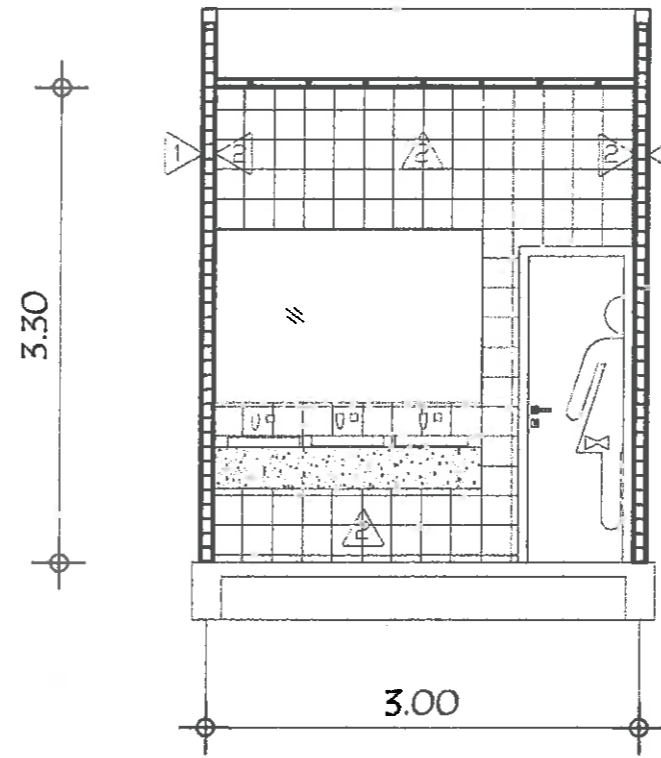

รูปตัด B  
มาตราส่วน 1:50

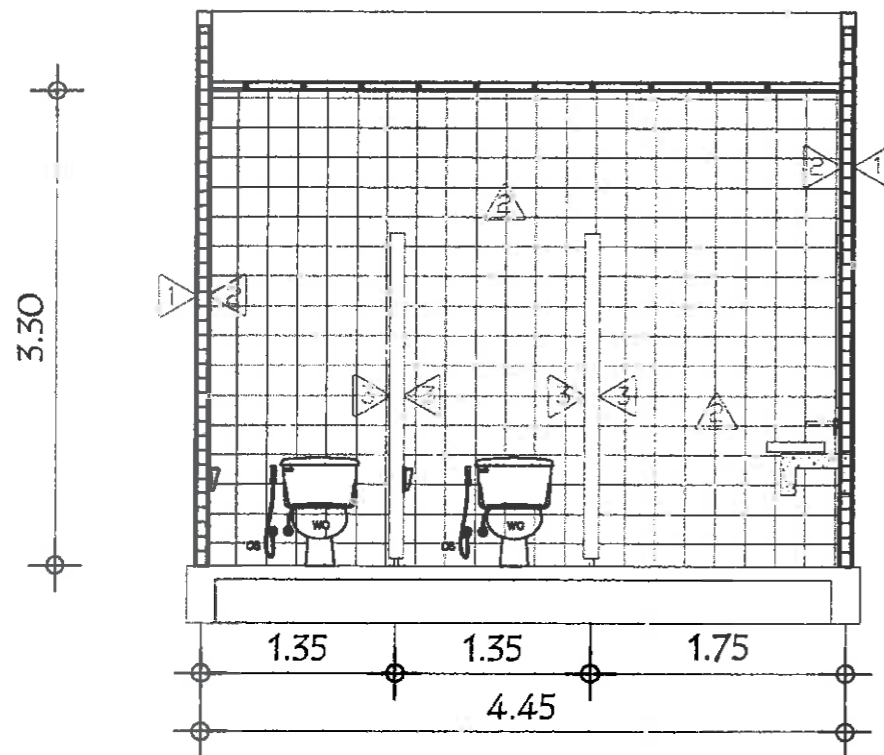

รูปตัด A  
มาตราส่วน 1:50

รายการอุปกรณ์				
สัญลักษณ์	รายการ	รุ่น COTTO	รุ่น KARAT	รุ่น AMERICAN STANDARD
LAV	อ่างล้างหน้า	CO07	K-1129X-1-WC	TF-0477-WT
WC	ชักโครกแบบฉีดน้ำ	CT0440(SOFT)	KD-20470(SOFT)	279J60W-WT-0
UR	โถปัสสาวะชาย	C312	QICADA 40510	TF-0101-WC
SP	ฝักบัว	CB06	K-17052X-9K	TF-9050
PH	พัดลมระบายอากาศ	CT0270(HM)	FS-17-062-9K	K-2801-43-N
IBI	ราวแขวนผ้า	CT0190(HM)	K3-10-C36-03	K-2801-06-N
GD	สายฉีดชำระ	CT-29C2/S2(HM)	FS-0380-3	A-4903-CH
ISH	ฝักบัวสายร้อน	DMSE001(HM)	FS-A3M4/D-SIT	F463PH-CHADYHS
FD	รูระบายน้ำทิ้งขนาด 2"	CT64042P(HM)	HA-SH-B32-5T	A-210P-H
M	ประตูปิด	ผู้ว่าจ้างระบุภายหลัง	ผู้ว่าจ้างระบุภายหลัง	ผู้ว่าจ้างระบุภายหลัง



เมืองพิทย  
สาขาเกะถ่าน

โครงการ  
ก่อสร้างอาคาร  
ศูนย์บริการโภชนาการ เกะถ่าน เมืองพิทยา  
ตำบลนาเกลือ อำเภอบางละมุง จังหวัดชลบุรี

สถานที่ก่อสร้าง  
เมืองพิทยา สาขาเกะถ่าน  
อำเภอบางละมุง จังหวัดชลบุรี

สำรวจ / เขียนแบบ  
*Janet*  
(นายเอกชัย แต้ประโคน)  
ผู้ช่วยนายช่างโยธา

สำรวจ / เขียนแบบ  
*[Signature]*  
(นายธีระวัฒน์ แสงอรุณ)  
นายช่างไฟฟ้าปฏิบัติงาน

(นายโรชวิทย์ สาธิตมา)  
นายช่างไฟฟ้าปฏิบัติงาน

(นายสุวัฒน์ ศิริพิมพ์ผล)  
นายช่างเครื่องกลอาวุโส

(นายวินัย โทโกกราช)  
นายช่างโยธาชำนาญงาน

ตรวจ  
*[Signature]*  
(นายอิทธิพล เจริญศิลป์ สิงขรแก้ว)  
หัวหน้าฝ่ายการโยธา

ตรวจ  
*[Signature]*  
(นายวิวัฒน์ กุดมถอง)  
รองปลัดเมืองพิทยา  
ปฏิบัติราชการแทนปลัดเมืองพิทยา

อนุมัติ  
*[Signature]*  
(นายมานิช ทนองใหญ่)  
รองนายกเมืองพิทยา  
ปฏิบัติราชการแทนนายกเมืองพิทยา

แบบแสดง

วันที่  
15/8/68

แผ่นที่  
15

แบบเลขที่  
6/2568

รวม  
16

หมายเหตุ

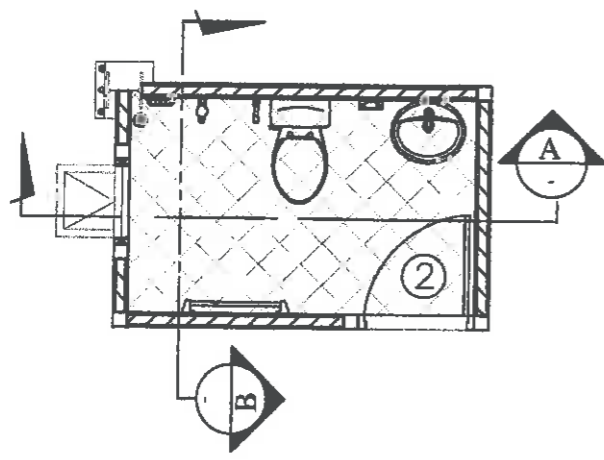

แบบขยายห้องน้ำชั้น 2  
มาตราส่วน 1:50

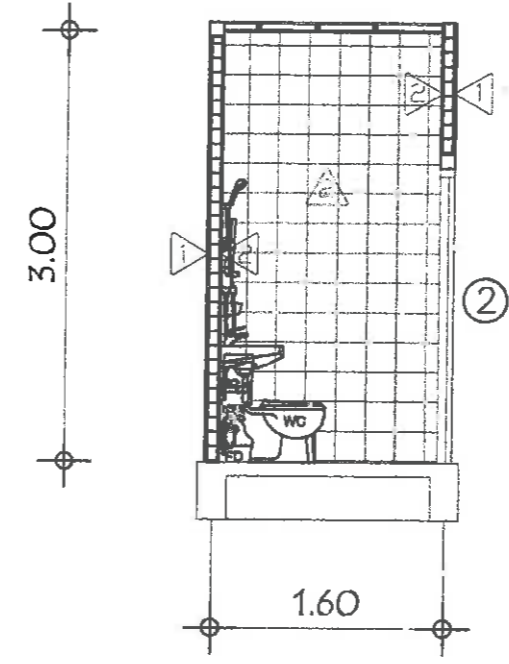

รูปตัด B  
มาตราส่วน 1:50

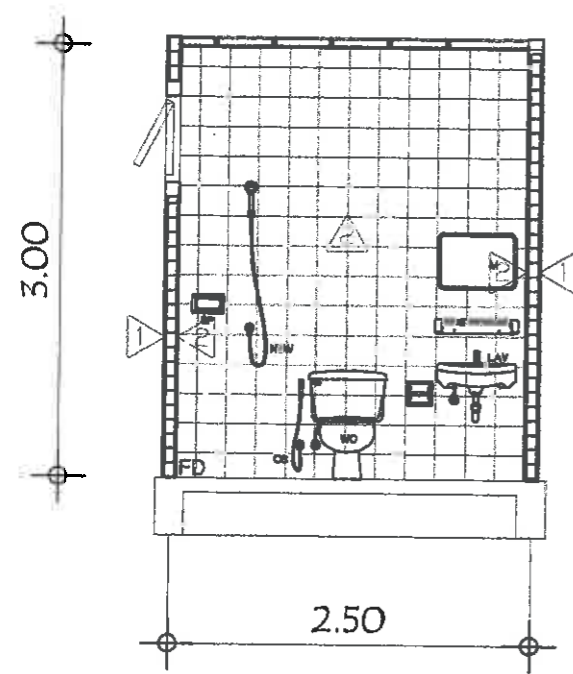

รูปตัด A  
มาตราส่วน 1:50

สัญลักษณ์	รายการ	รุ่น CUT TO	รุ่น KARAT	รุ่น AMERICAN STANDARD
LAV	อ่างล้างหน้า	0017	K-11000-1-W1	TF-0477-WT
WC	ชักโครกแบบมีที่นั่งน้ำ	013440 (LOFT)	NS-20210 (SOFT)	23930-W-WT-0
UR	โถชักโครกชาย	C513	OMADA 4000R	TF-0101-W1
UP	ที่วางสบู่	0605	K-17057X-WK	TF-9000
FN	ที่ใส่กระดาษชำระ	C10273 (HM)	KB-17-067-01	K-2901-43-N
FBI	ราวแขวนผ้า	C10290 (HM)	KB-15-026-03	K-2811-46-N
CS	สายฉีดชำระ	CT-1902 (DA) (HM)	NS-1-080-0	A-1902-01
MSW	ที่แขวนสบู่	ZH0001 (HM)	NS-A384/0-01	PH0301-CH02YHU
FD	รูระบายน้ำห้องน้ำ 2"	CT44042P (HM)	KH-51-832-01	A-0208-11
M	กะละมัง	ผู้ว่าจ้างระบุภายหลัง	ผู้ว่าจ้างระบุภายหลัง	ผู้ว่าจ้างระบุภายหลัง

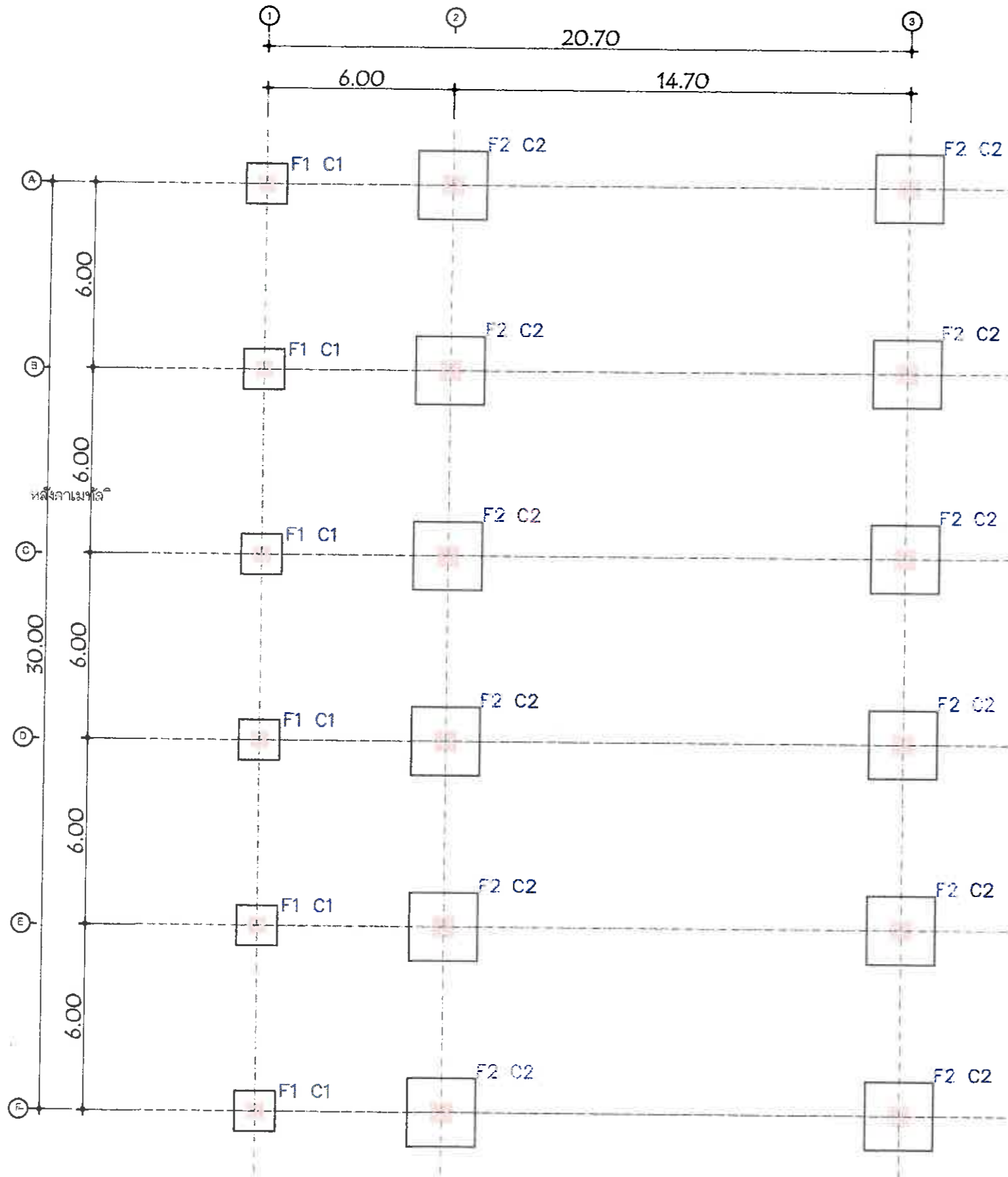

แปลนโครงสร้างฐานราก-ตอม่อ  
มาตราส่วน 1 : 100



เมืองพิทยา  
สาขาเกะถ้าน

โครงการ  
ก่อสร้างอาคาร  
ศูนย์บริการโลหิตแห่งชาติ ภาชนะล้างจาน เมืองพิทยา  
ตำบลนาเกลือ อำเภอบางละมุง จังหวัดชลบุรี

สถานที่ก่อสร้าง  
เมืองพิทยา สาขาเกะถ้าน  
อำเภอบางละมุง จังหวัดชลบุรี

สำรวจ / เขียนแบบ  
*[Signature]*  
(นายเอกสิทธิ์ แต้ประโคน)  
ผู้ช่วยนางช่างโยธา

สำรวจ / เขียนแบบ  
*[Signature]*  
(นายธีระวัฒน์ แสงอรุณ)  
นางช่างไฟฟ้าปฏิบัติงาน

(นายไชยวิทย์ สาธิตมา)  
นางช่างไฟฟ้าปฏิบัติงาน  
*[Signature]*

(นายสุวิวัฒน์ พิทักษ์พต)  
นางช่างเครื่องกลอาคาร  
*[Signature]*  
(นายวิเชียร เทธิกร)  
นางช่างโยธาชำนาญงาน

ตรวจ  
*[Signature]*  
(นายอิทธิพล เนธิบุตร สิงขรินทร์)  
หัวหน้าฝ่ายการโยธา

ตรวจ  
*[Signature]*  
(นายวิรัตน์ กุศลกลอง)  
รองปลัดเมืองพิทยา  
ปฏิบัติราชการแทนปลัดเมืองพิทยา

อนุมัติ  
*[Signature]*  
(นายมานิช ทนงใหญ่)  
รองนายกเมืองพิทยา  
ปฏิบัติราชการแทนนายกเมืองพิทยา

แบบแสดง

วันที่ 15/8/68	แผ่นที่ 15
-------------------	---------------

แบบเลขที่ 6/2568	รวม 16
---------------------	-----------

หมายเหตุ

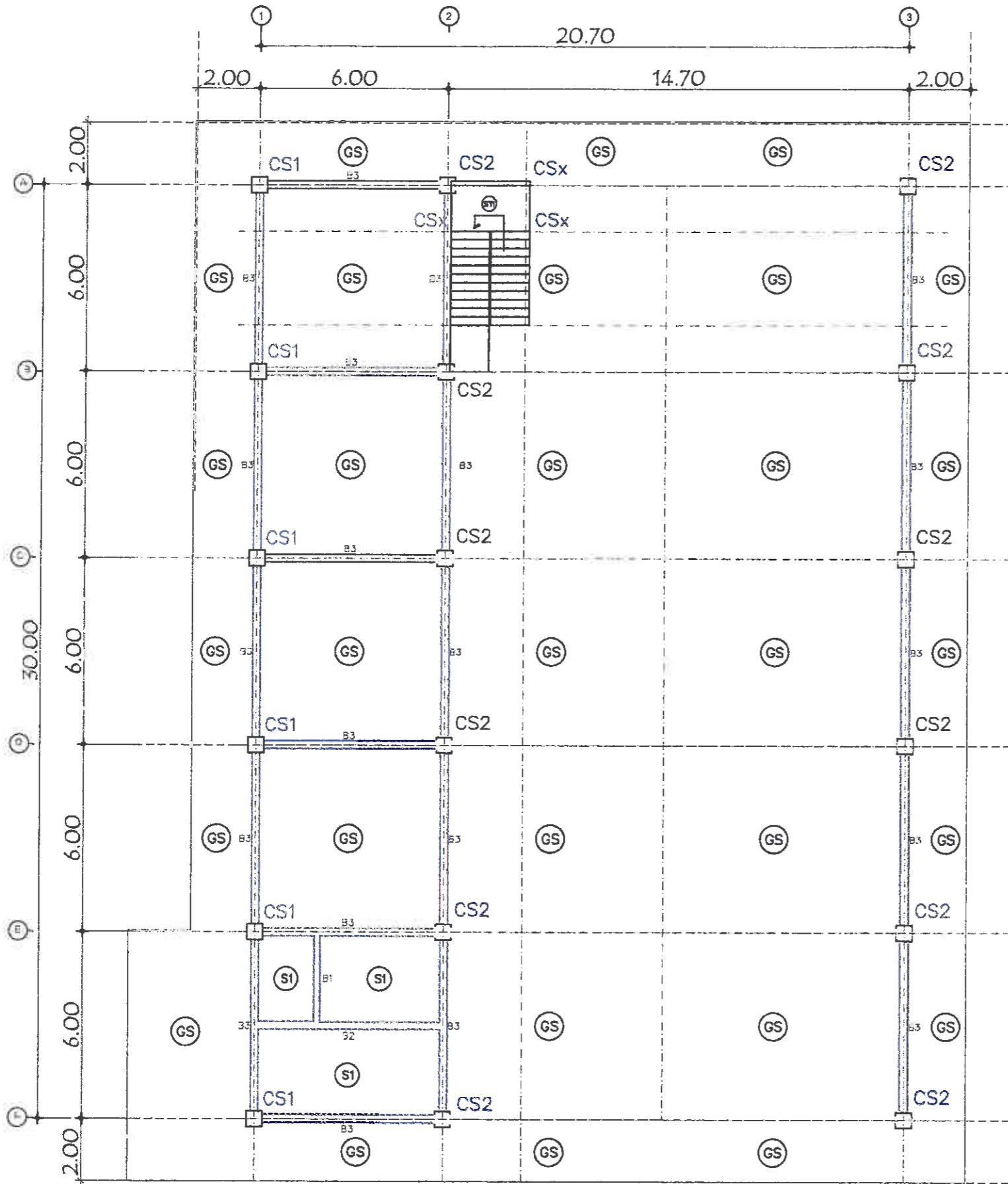

\*\*\*หมายเหตุ\*\*\*

CS1 H-300x300x10x15 mm.  
CS2 H-400x400x13x21 mm.

แปลนโครงสร้าง ชั้น 1  
มาตราส่วน 1 : 100





เมืองพิทยาสภา  
สาขาเกะลำ

โครงการ  
ก่อสร้างอาคาร  
ศูนย์บริการสุขภาพ เกะลำ เมืองพิทยา  
ตำบลนาเกลือ อำเภอบางละมุง จังหวัดชลบุรี

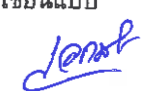
สถานที่ก่อสร้าง  
เมืองพิทยา สาขาเกะลำ  
อำเภอบางละมุง จังหวัดชลบุรี

สำรวจ / เขียนแบบ  
  
(นายเอกธิช ด้ประโคน)  
ผู้ช่วยนายช่างโยธา

สำรวจ / เขียนแบบ  
  
(นายธีระวัฒน์ แสงอรุณ)  
นายช่างไฟฟ้าปฏิบัติงาน

สำรวจ / เขียนแบบ  
  
(นายไชยวัฒน์ สาธิตมาศ)  
นายช่างไฟฟ้าปฏิบัติงาน

สำรวจ / เขียนแบบ  
  
(นายสุวิวัฒน์ พิพัฒน์พอล)  
นายช่างเครื่องกลอาวุโส

ตรวจ  
  
(นายอิทธิพล เจริญกุล สังกะแก้ว)  
หัวหน้าช่างโยธา

ตรวจ  
  
(นายวิระวัฒน์ กุศลสง)  
รองปลัดเมืองพิทยา  
ปฏิบัติการแทนปลัดเมืองพิทยา

อนุมัติ  
  
(นายภาณุ ทนงใหญ่)  
รองนายกเมืองพิทยา  
ปฏิบัติการแทนนายกเมืองพิทยา

แบบแสดง

วันที่ 11/8/68 แผ่นที่ 16

แบบเลขที่ 6/2568 รวม 56

หมายเหตุ

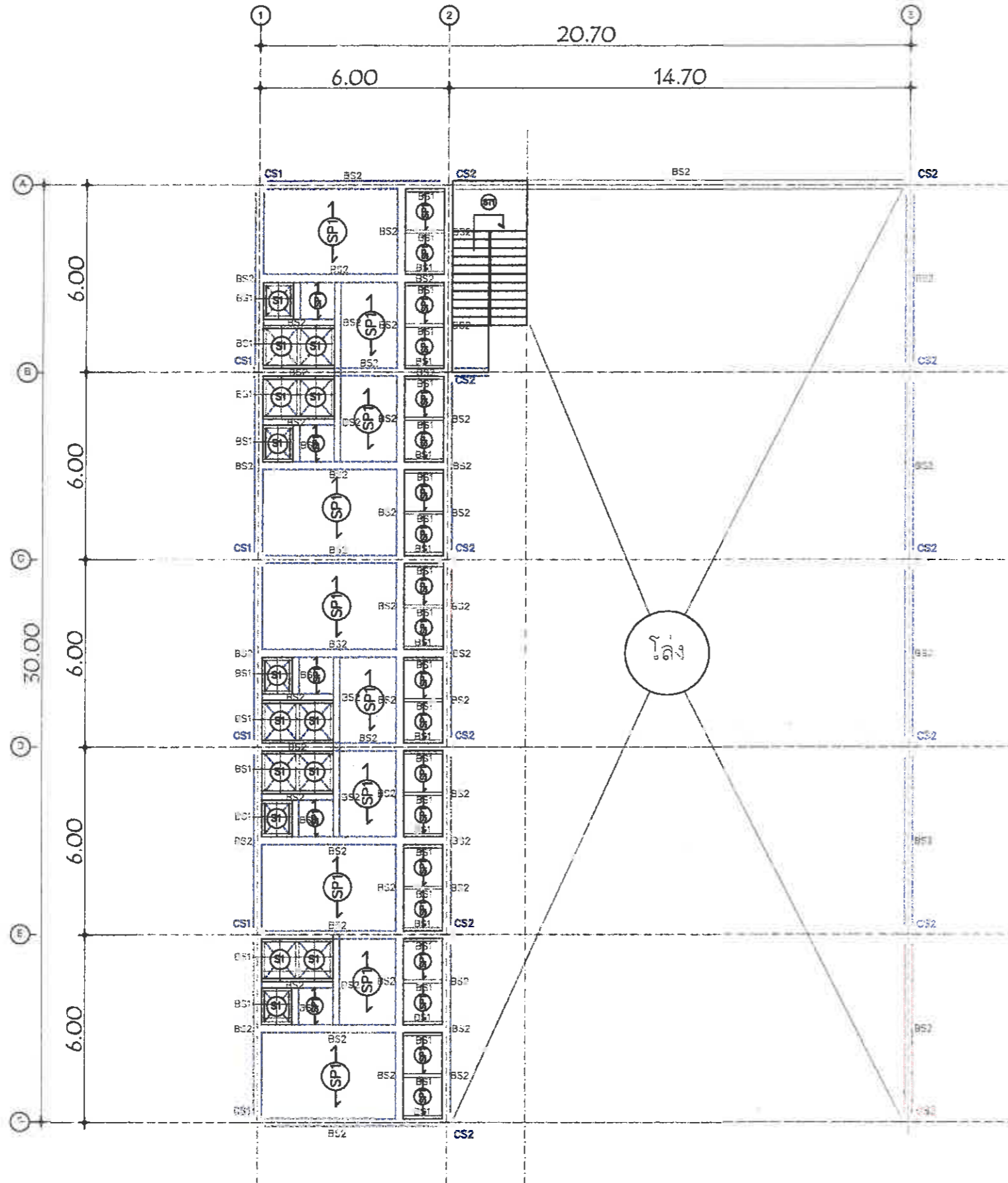

\*\*\*หมายเหตุ\*\*\*

CS1 H-300x300x10x15 mm. BS1 I-200x150x8x16 mm.  
CS2 H-400x400x13x21 mm. BS2 I-300x150x10x18.5 mm.

แปลนโครงสร้าง ชั้น 2  
มาตราส่วน 1 : 100



เมืองพิทยาสายกา  
สาขาเกชาลัน

โครงการ  
ก่อสร้างอาคาร  
ศูนย์บริการสุขภาพ เกชาลัน เมืองพิทยาสายกา  
ตำบลนาเกลือ อำเภอบางละมุง จังหวัดชลบุรี

สถานที่ก่อสร้าง  
เมืองพิทยาสายกา เกชาลัน  
อำเภอบางละมุง จังหวัดชลบุรี

สำรวจ / เขียนแบบ  
*[Signature]*  
(นายเอกชัย แด่ประโคน)  
ผู้ช่วยนางช่างโยธา

สำรวจ / เขียนแบบ  
*[Signature]*  
(นายธีระวิวัฒน์ แสงอรุณ)  
นางช่างไฟฟ้าปฏิบัติงาน

*[Signature]*  
(นายโรจน์วิทย์ สายมา)  
นางช่างไฟฟ้าปฏิบัติงาน

*[Signature]*  
(นายสุวิวัฒน์ ศิพินันท์)  
นางช่างเครื่องกลอาวุโส

ตรวจ  
*[Signature]*  
(นายอภิสิทธิ์ เจริญกุล) ingsrnk  
หัวหน้าช่างโยธา

ตรวจ  
*[Signature]*  
(นายวิวัฒน์ กุศลเดช)  
รองปลัดเมืองพิทยาสายกา  
ปลัดบริหารการแทนปลัดเมืองพิทยาสายกา

อนุมัติ  
*[Signature]*  
(นางมาโนช หนองใหญ่)  
รองนายกเมืองพิทยาสายกา  
ปลัดบริหารการแทนนายกเมืองพิทยาสายกา

แบบแสดง

วันที่ 11/8/68  
แผ่นที่ 17

แบบเลขที่ 6/2568  
รวม 56

หมายเหตุ

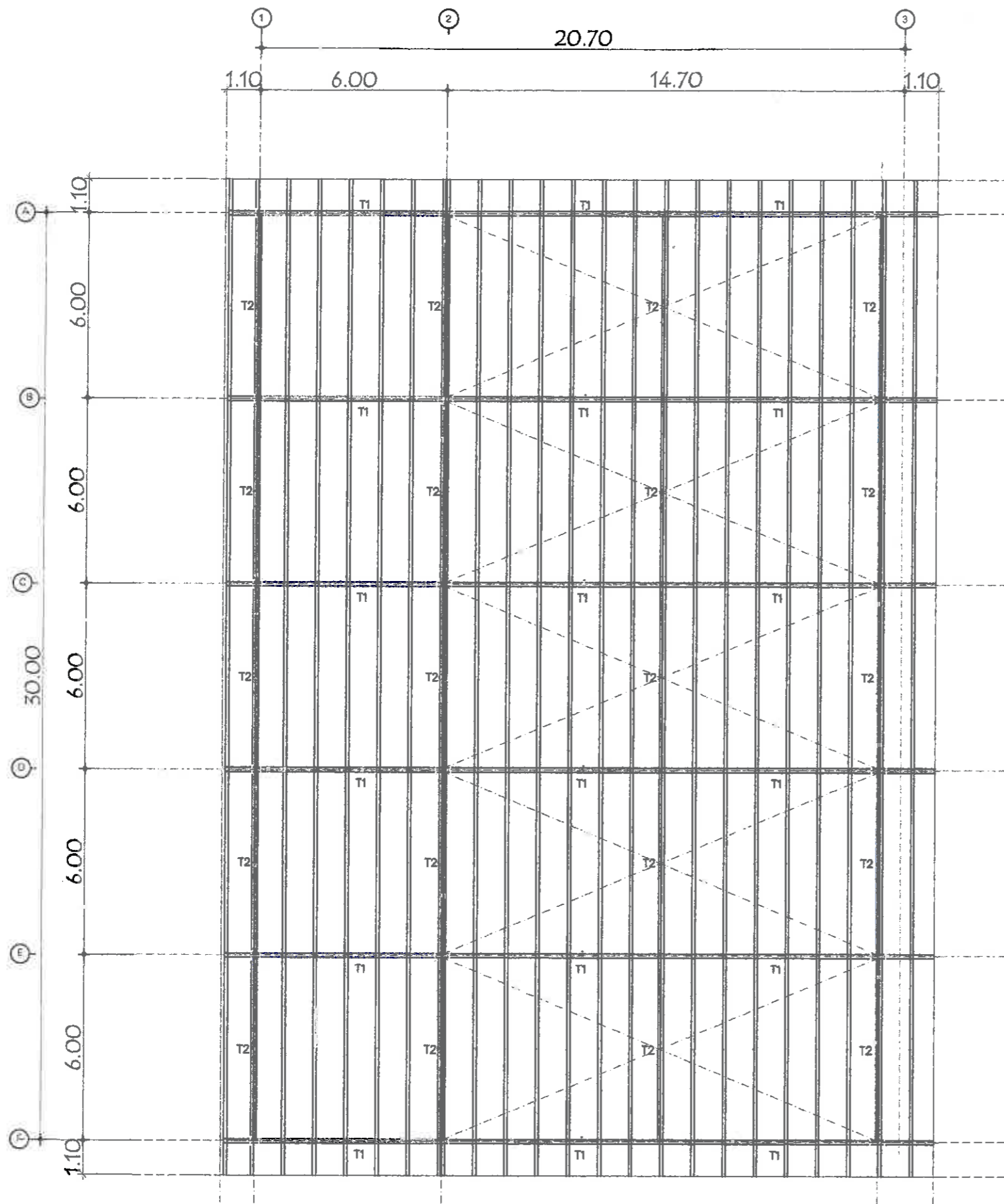

\*\*\*หมายเหตุ\*\*\*

- แม่ C-150x50x20x3.2 mm.
- TRUSS 1 = ตูมแบบชายโครงสร้าง
- TRUSS 2 = ตูมแบบชายโครงสร้าง
- BRACING ≥ 15 mm.
- เกลียวรับ ≥ 15 mm.

หมายเหตุ โครงสร้างเหล็กเป็นระบบถาวรชนิด  
 อนุกรมที่ 1 ในมาตรฐาน AISI 1008  
 (เหล็กแผ่นรีดร้อน)  
 - สเปค: AISI 1008 หรือเทียบเท่า 1 ชั้น  
 - สเปค: AISI 1008 หรือเทียบเท่า 2 ชั้น

**แปลนโครงสร้างหลังคา**



เมืองพิทยา  
 สาขาเกะลำ

โครงการ  
 ก่อสร้างอาคาร  
 ศูนย์บริการโลหิต ภาะลำ เมืองพิทยา  
 ตำบลนาเกลือ อำเภอบางละมุง จังหวัดชลบุรี

สถานที่ก่อสร้าง  
 เมืองพิทยา สาขาเกะลำ  
 อำเภอบางละมุง จังหวัดชลบุรี

สำรวจ / เขียนแบบ  
  
 (นายเอกธิช คุ้มประโคน)  
 ผู้ช่วยนายช่างโยธา

สำรวจ / เขียนแบบ  
  
 (นายจิระวัฒน์ แสงอรุณ)  
 นายช่างไฟฟ้าปฏิบัติงาน

(นายโชวิทย์ สาธิต)  
 นายช่างไฟฟ้าปฏิบัติงาน

(นายสุวัฒน์ ศิพินท์พล)  
 นายช่างเครื่องกลอาวุโส

(นายวิม ฤทธิกร)  
 นายช่างโยธาร้านาญงาน

ตรวจ  
  
 (นายอิทธิพล นนธิคุปต์ สิงกรแก้ว)  
 หัวหน้าฝ่ายการโยธา

ตรวจ  
  
 (นายวิวัฒน์ กุศลสูง)  
 รองปลัดเมืองพิทยา  
 ปฏิบัติราชการแทนปลัดเมืองพิทยา

อนุมัติ  
  
 (นายภาณุ หนองใหญ่)  
 รองนายกเมืองพิทยา  
 ปฏิบัติราชการแทนนายกเมืองพิทยา

แบบแสดง

วันที่ 11/8/68	แผ่นที่ 18
แบบเลขที่ 6/25/68	รวม 26

หมายเหตุ



เมืองพัทยา  
สาขาเกาะล้าน

โครงการ  
ก่อสร้างอาคาร  
ศูนย์บริการรถโดยสาร เกาะล้าน เมืองพัทยา  
ตำบลนาเกลือ อำเภอบางละมุง จังหวัดชลบุรี

สถานที่ก่อสร้าง  
เมืองพัทยา สาขาเกาะล้าน  
อำเภอบางละมุง จังหวัดชลบุรี

สำรวจ / เขียนแบบ  
*[Signature]*  
(นายเอกวิธ เต๋ประโศน)  
ผู้ช่วยนายช่างโยธา

สำรวจ / เขียนแบบ  
*[Signature]*  
(นายจิระวัฒน์ แสงอรุณ)  
นายช่างไฟฟ้าปฏิบัติงาน

*[Signature]*  
(นายไชยวิทย์ สาธิตมาต)  
นายช่างไฟฟ้าปฏิบัติงาน

*[Signature]*  
(นายสุวัฒน์ ศิพนันท)  
นายช่างเครื่องกลอาคาร

*[Signature]*  
(นายวินัย เหล็กกรรม)  
นายช่างโยธานาญงาน

ตรวจ  
*[Signature]*  
(นายอิทธิพล เจริญกุล) ถึงขจรแก้ว  
หัวหน้าฝ่ายโยธา

อนุมัติ  
*[Signature]*  
(นายภาณุ โทษะใหญ่)  
รองนายกเมืองพัทยา  
ปลัดบริหารการแทนนายกเมืองพัทยา

แบบแสดง

วันที่ 11/8/68 แผ่นที่ 19

แบบเลขที่ 6/2568 รวม 06

หมายเหตุ

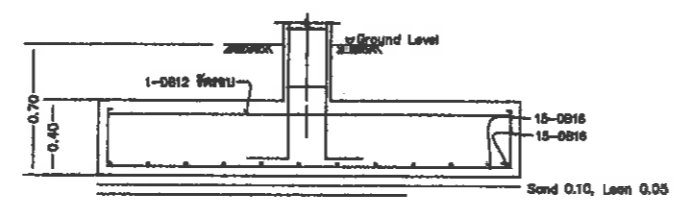
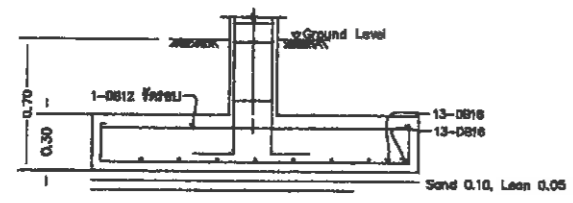
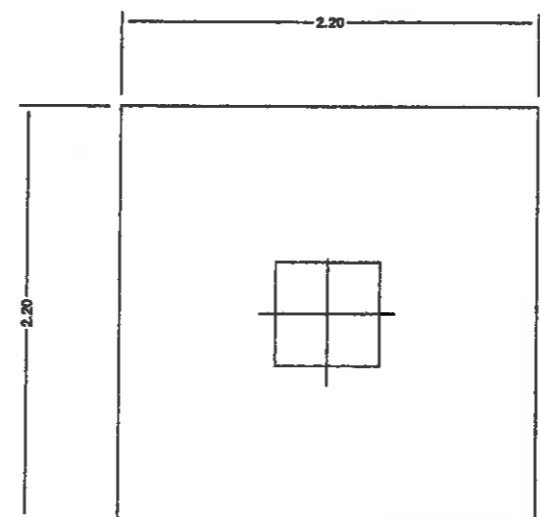
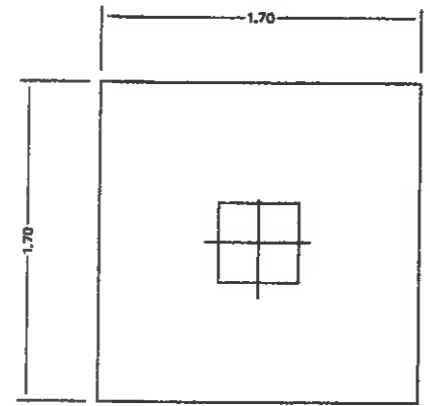

F1

F2

รายละเอียดฐานราก  
Scale 1:40

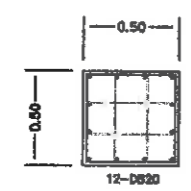
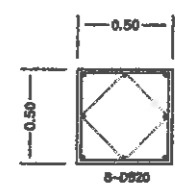

เสาเข็ม C1  
Scale 1:25

เสาเข็ม C2  
Scale 1:25

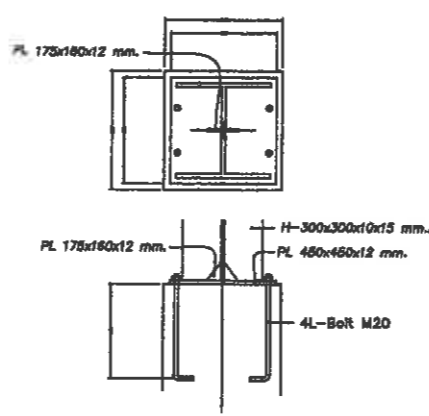
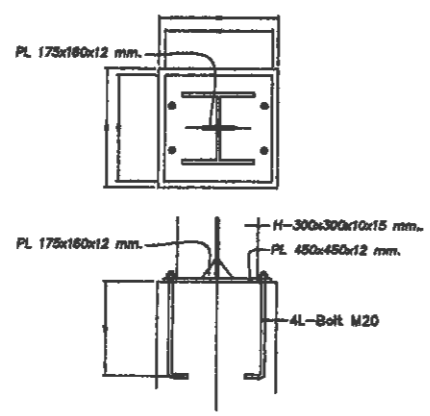

รายละเอียดเสา C1  
Scale 1:20

รายละเอียดเสา C2  
Scale 1:20

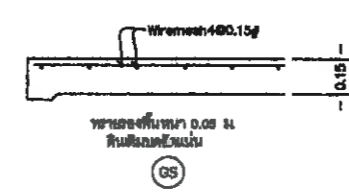
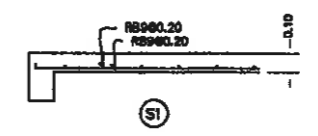
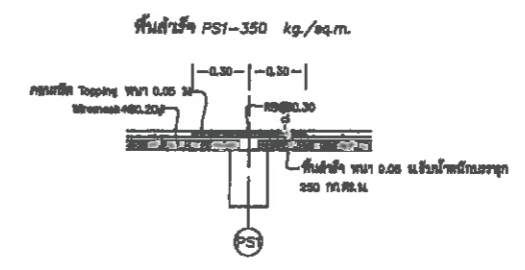

รายละเอียดพื้น  
Scale 1:25

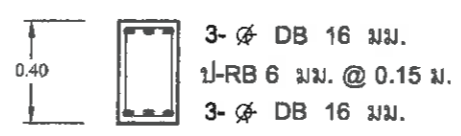

B1

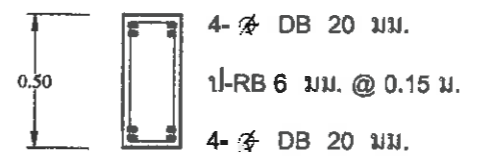

B2

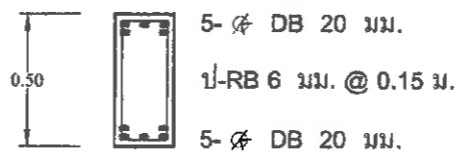

B3

รายละเอียดคาน  
Scale 1:20



เมืองพัทยา  
สาขาเกาะล้าน

โครงการ  
ก่อสร้างอาคาร  
ศูนย์บริการรถโดยสาร เกาะล้าน เมืองพัทยา  
ตำบลนาเกลือ อำเภอบางละมุง จังหวัดชลบุรี

สถานที่ก่อสร้าง  
เมืองพัทยา สาขาเกาะล้าน  
อำเภอบางละมุง จังหวัดชลบุรี

สำรวจ / เขียนแบบ  
*Jonas*  
(นายเอกสิทธิ์ แด่ประโคน)  
ผู้ช่วยช่างโยธา

สำรวจ / เขียนแบบ  
*Sw*  
(นายวิวัฒน์ แสงอรุณ)  
ช่างช่างไฟฟ้าปฏิบัติงาน

*Ch*  
(นายวิชาญ สาสะมา)  
ช่างช่างไฟฟ้าปฏิบัติงาน

*Sw*  
(นายสุวิวัฒน์ ศิฟิล์มพอด)  
ช่างช่างเครื่องกลอาวุโส

*Sw*  
(นายวินัย เกล็ดกราว)  
ช่างช่างโยธานาญงาน

ตรวจ  
*Sw*  
(นายอิทธิพล เจริญกุล สังกะแก้ว)  
หัวหน้าช่างโยธา

ตรวจ  
*Sw*  
(นายวิวัฒน์ กุศลแสง)  
รองปลัดเมืองพัทยา  
ปฏิบัติราชการแทนปลัดเมืองพัทยา

อนุมัติ  
*Sw*  
(นายภาณุ หนองใหญ่)  
รองนายกเมืองพัทยา  
ปฏิบัติราชการแทนนายกเมืองพัทยา

แบบแสดง

วันที่ 11/8/68  
แบบเลขที่ 6/2568  
แผ่นที่ 20  
รวม 26  
หมายเหตุ

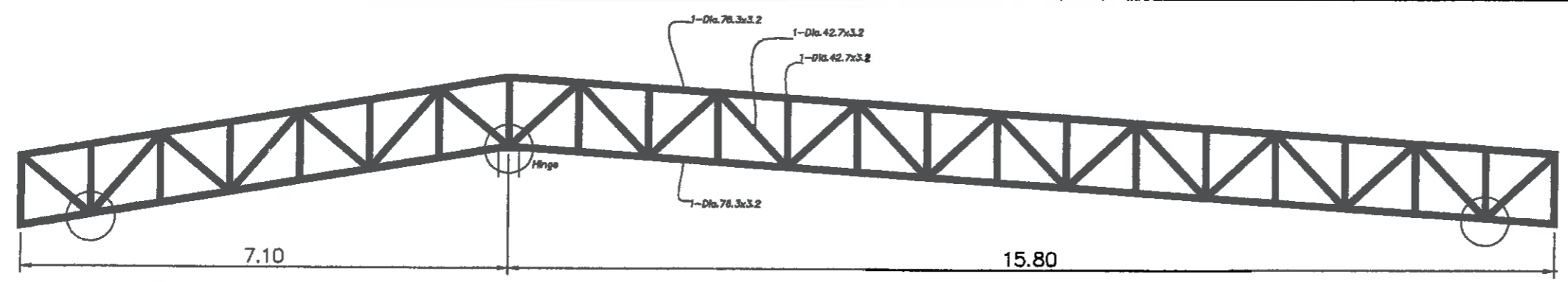

รายละเอียด Truss T1  
Scale N/A

Purlin = 1-C150x50x20x3.2  
Deflection = 0.03 cm.

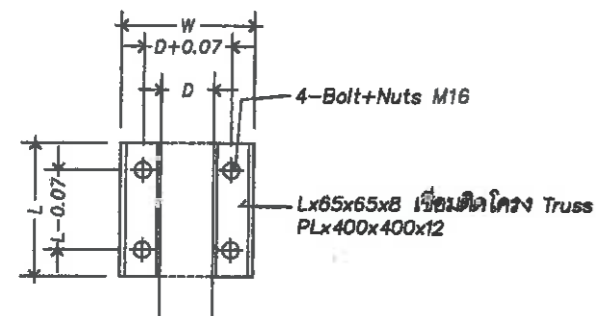

รายละเอียดหัวเสา Hinge  
Scale N/A

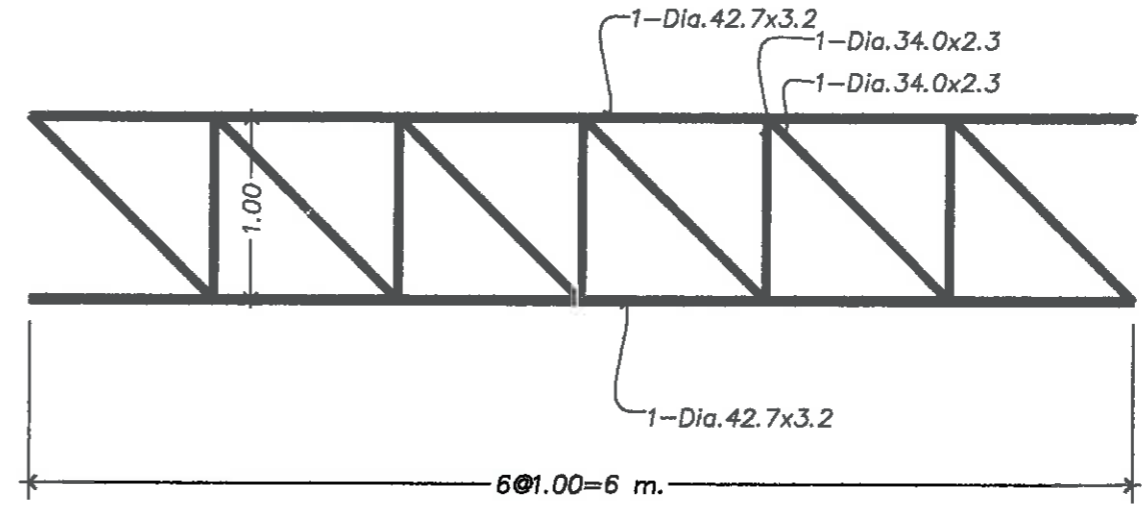
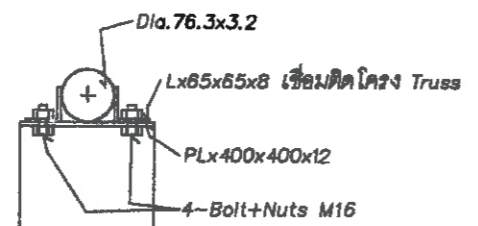

รายละเอียด Truss T2  
Scale N/A

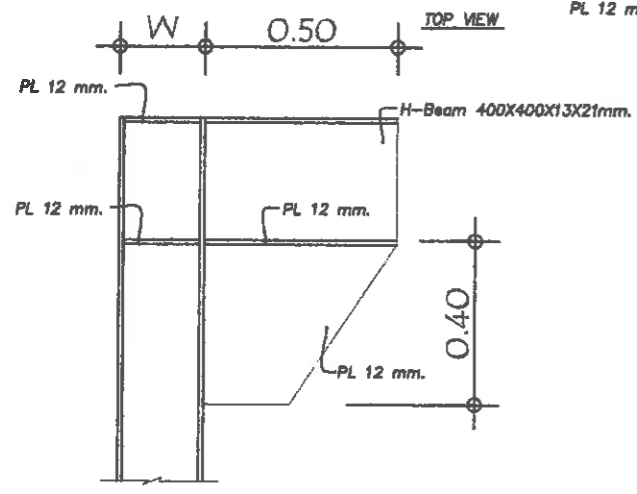
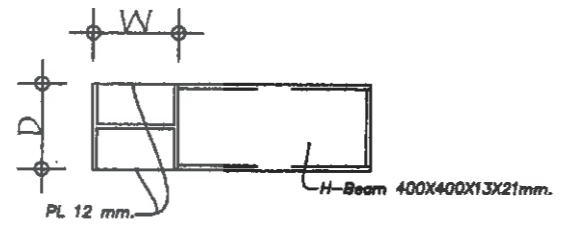

SIDE VIEW

รายละเอียดหน้า  
Scale N/A

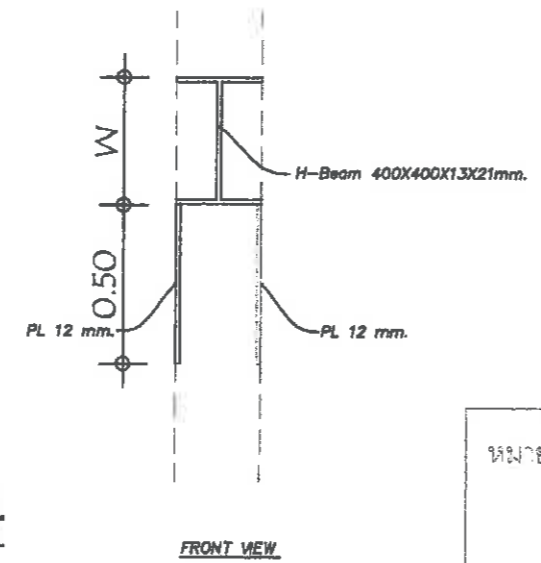

FRONT VIEW

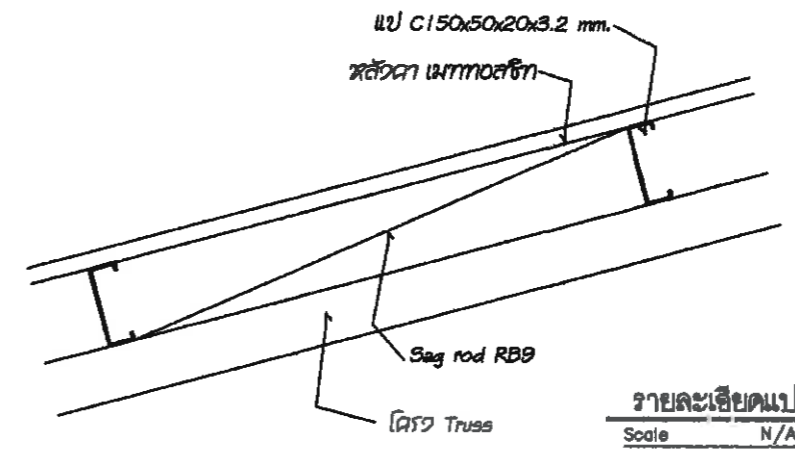

รายละเอียดแป  
Scale N/A

หมายเหตุ\* โครงสร้างเหล็กอุปพระณทุกชนิด  
งานทาสีน้ำมันเกรดสูงชนิด Polyurethane  
(ใช้สำหรับกันที่ใกล้ทะเล)  
- สีรองพื้นกันสนิม ชนิด Epoxy 1 เทียว  
- สีทับหน้า ชนิด Polyurethane 2 เทียว

เหล็กรับแรงคาน H-400x400x13x21mm.



เมืองพิทยา  
สาขาเกะถ่าน

โครงการ  
ก่อสร้างอาคาร  
ศูนย์บริการโลหิต ภาวถ่าน เมืองพิทยา  
ตำบลนาเกลือ อำเภอบางละมุง จังหวัดชลบุรี

สถานที่ก่อสร้าง  
เมืองพิทยา สาขาเกะถ่าน  
อำเภอบางละมุง จังหวัดชลบุรี

สำรวจ / เขียนแบบ  
*[Signature]*  
(นายเอกวิชัย แต่ประโคน)  
ผู้ช่วยนายช่างโยธา

สำรวจ / เขียนแบบ  
*[Signature]*  
(นายธีระวัฒน์ แสงอรุณ)  
นายช่างไฟฟ้าปฏิบัติงาน

*[Signature]*  
(นายวิชาญ ชาญประ)  
นายช่างไฟฟ้าปฏิบัติงาน

*[Signature]*  
(นายสุวัฒน์ ทิพนันท)  
นายช่างเครื่องกลอาวุโส

*[Signature]*  
(นายวินัย เกษสุวรรณ)  
นายช่างโยธาชำนาญงาน

ตรวจ  
*[Signature]*  
(นายอิทธิพล เจริญกุล สิงขรมแก้ว)  
หัวหน้าฝ่ายการโยธา

ตรวจ  
*[Signature]*  
(นายวิวัฒน์ กุศลกุล)  
รองอธิบดีเมืองพิทยา  
ปฏิบัติราชการแทนอธิบดีเมืองพิทยา

อนุมัติ  
*[Signature]*  
(นายมานิช หนองใหญ่)  
รองนายกเมืองพิทยา  
ปฏิบัติราชการแทนนายกเมืองพิทยา

แบบแสดง

วันที่ 18/8/68	แผ่นที่ 21
แบบเลขที่ 6/2068	รวม 56
หมายเหตุ	

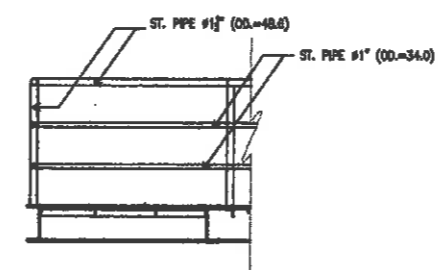
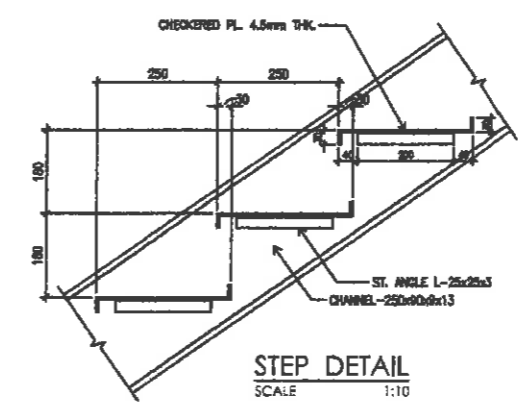
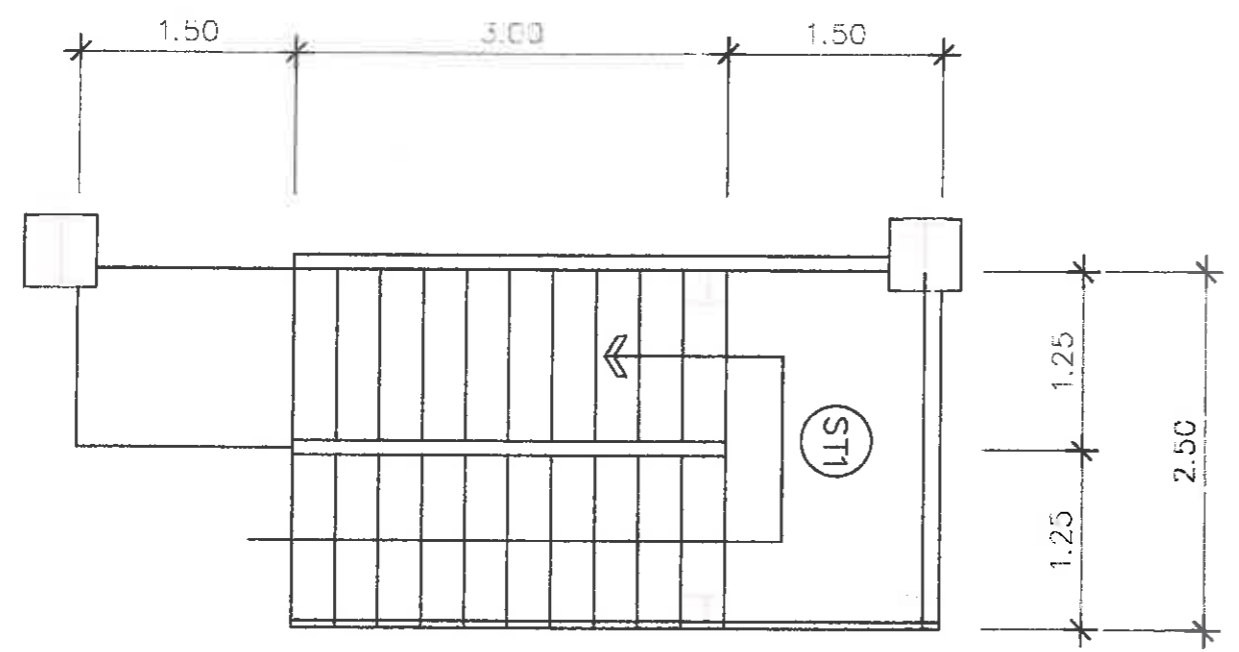

แบบขยายราวจับระเบียง  
SCALE 1:10

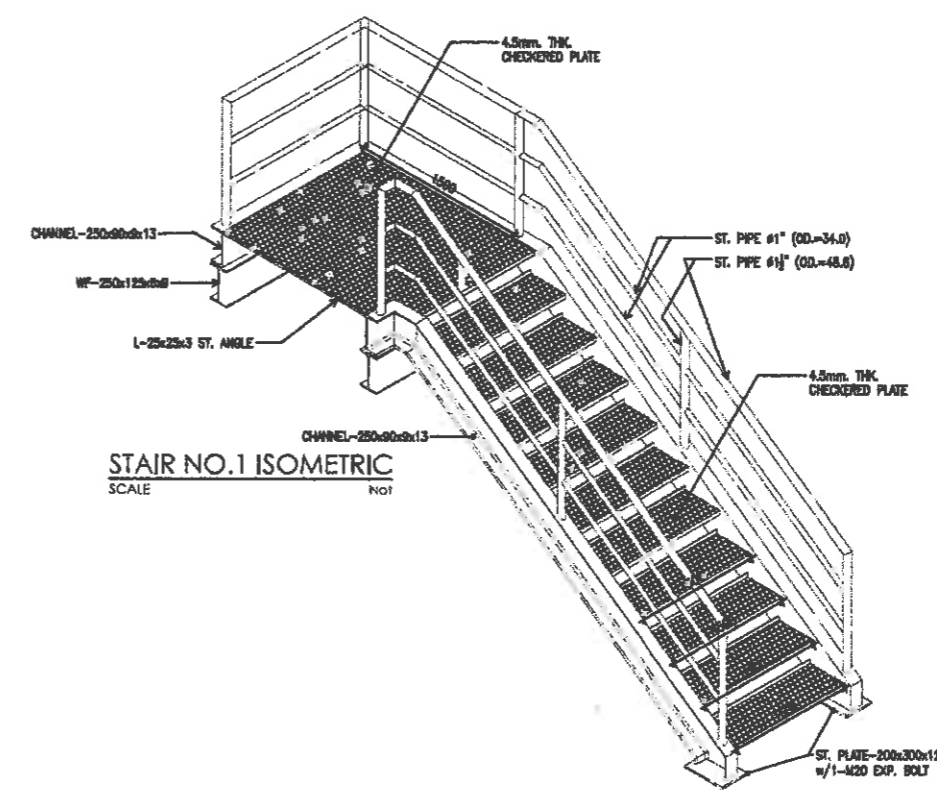

STAIR NO.1 ISOMETRIC  
SCALE NOT

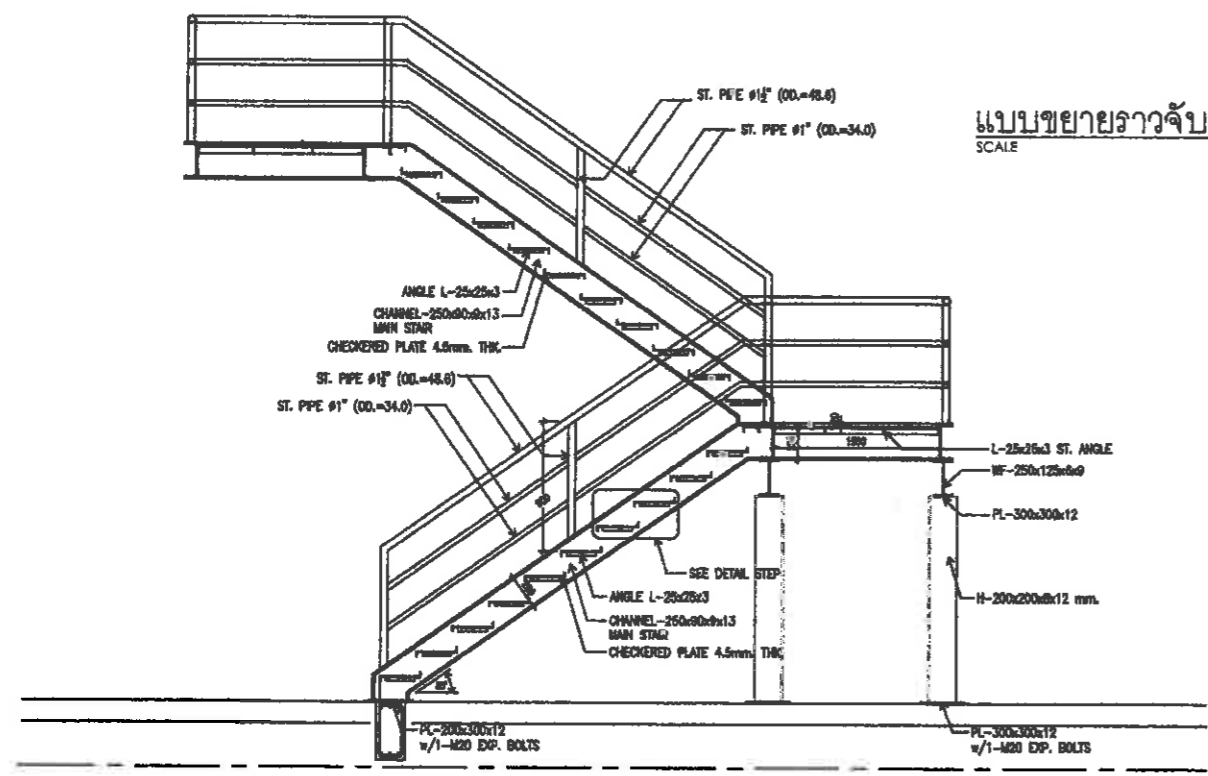

SECTION 1  
SCALE NOT

หมายเหตุ\* โครงสร้างเหล็กรูปพรรณทุกชนิด  
งานทาสีน้ำมันเกรดสูงชนิด Polyurethane  
(ใช้สำหรับพื้นที่ใกล้ทะเล)  
- สีรองพื้นกันสนิม ชนิด Epoxy 1 เทียว  
- สีทับหน้า ชนิด Polyurethane 2 เทียว



เมืองพัทยา  
สาขาเกาะล้าน

รอยต่อคานกับคาน (Welding)

Elevation

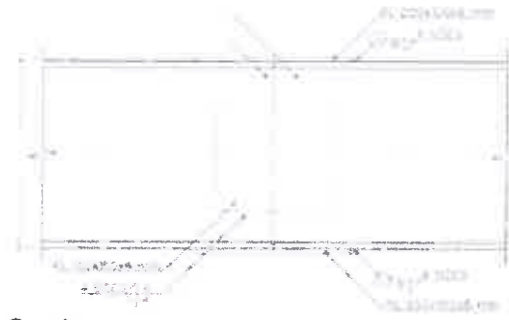

Section



Model 3 D

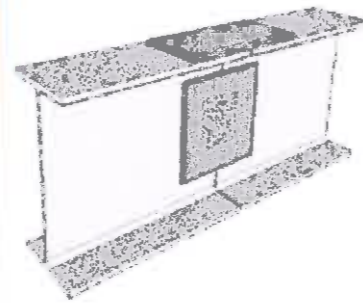

แบบจำลอง 3 มิติ รอยต่อคานกับคาน (Welding)

รอยต่อเสากับตอม่อ (Type 1)

Section

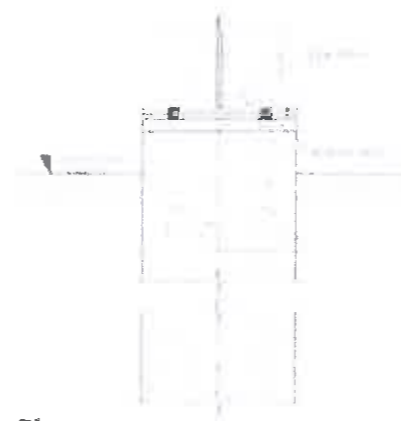

Plan



Model 3 D

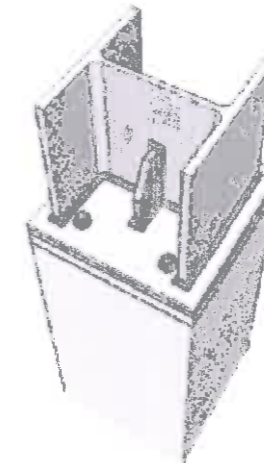

แบบจำลอง 3 มิติ รอยต่อเสากับตอม่อ (Type 1)

รอยต่อเสากับเสา (Welding)

Elevation

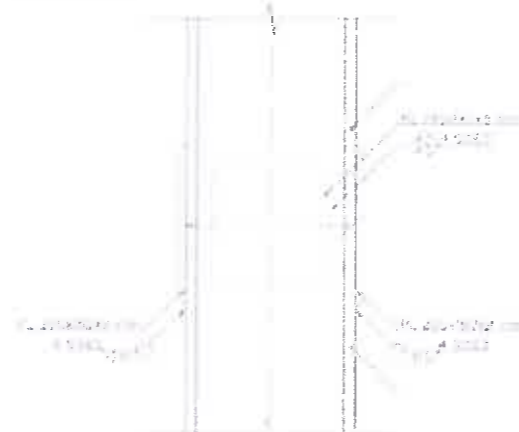

Plan



Model 3 D

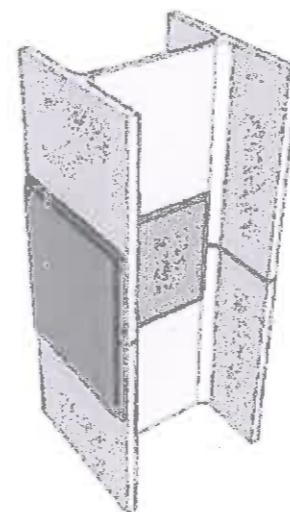

แบบจำลอง 3 มิติ รอยต่อเสากับเสา (Welding)

โครงการ  
ก่อสร้างอาคาร  
ศูนย์บริการโลหิตวิทยา เกาะล้าน เมืองพัทยา  
ตำบลเกาะกูด อำเภอบางละมุง จังหวัดชลบุรี

สถานที่ก่อสร้าง  
เมืองพัทยา สาขาเกาะล้าน  
อำเภอบางละมุง จังหวัดชลบุรี

สำรวจ / เขียนแบบ  
  
(นายชววิชช์ แซ่ประเสริฐ)  
ผู้ช่วยช่างโยธา

สำรวจ / เขียนแบบ  
  
(นายวิษณุ แสนสุด)  
นายช่างไฟฟ้าปฏิบัติงาน

(นายชววิชช์ สายประ)  
นายช่างไฟฟ้าปฏิบัติงาน

(นายสุทิน พิทักษ์เกิด)  
นายช่างเครื่องกลอาวุโส

(นายวิชัย เหลืองธำ)  
นายช่างโยธานาช่างงาน

ตรวจ  
  
(นายวิษณุ แสนสุด)  
หัวหน้าช่างโยธา

อนุมัติ  
  
(นายมานิพร ทนองใหญ่)  
รองนายกเมืองพัทยา  
ปฏิบัติราชการแทนนายกเมืองพัทยา

แบบแสดง

วันที่ 15/8/68 แผ่นที่ 29

แบบเลขที่ 6/2568 รวม 16

หมายเหตุ

รายละเอียดคุณสมบัติของชุด เครนเหนือหัว แบบคันคู่ ( DOUBLE GIRDER OVERHEAD-CRANE 30 Tons)

DEPARTMENT SPECIFICATION	SPECIFICATION
1. ชนิดของครน	1. ชนิดแบบ คันคู่ ( Double Girder Electric Overhead Travelling Crane)
2. ชนิดของซีพียู และ ตู้	2. ซีพียู SWF,NONE,DEMAG
3. น้ำหนักยกได้	3. น้ำหนักยกได้ 30,000 Kg
4. รายละเอียดทั่วไปของครน ( OVERHEAD-CRANE )	
4.1 ตัวรถยกไฟฟ้า	4.1 ตัวรถยกไฟฟ้า น้ำหนักยกได้ : 30,000 Kg ความสูงยกได้โดยยกขา : 6 เมตร ความเร็วยก ขึ้น-ลง เร็ว : 3.2 เมตร/นาที ใช้มอเตอร์ขนาด 18 กิโลวัตต์ ความเร็วยก ขึ้น-ลง ช้า : 0.5 เมตร/นาที ใช้มอเตอร์ขนาด 3.0 กิโลวัตต์ ความเร็ววิ่ง ซ้าย-ขวา : 20 / 5 เมตร/นาที ใช้มอเตอร์ขนาด 1.5 กิโลวัตต์ เป็นระบบ Inverter Control
4.2 มาตรฐานรถยกไฟฟ้า	มาตรฐานตัวรถ FEM (Group) : 1 Am / ISO MG
4.3 มอเตอร์ไฟฟ้ารถยก	4.3.1 เป็นระบบ squirrel cage 4.3.2 มาตรฐาน insulation Class F 4.3.3 Frame size IEC standard 4.3.4 มาตรฐานการป้องกันมอเตอร์ IP 55 เป็นระบบ DC Dice Brake
4.4 ระบบเบรก	ระบบเบรกที่ใช้ไฟฟ้ากระแสตรงไม่มีคันการทำงานทันทีเมื่อ กระแสไฟฟ้าที่จ่ายให้ขดลวดมอเตอร์หยุดลง และเบรกอย่างอัตโนมัติเมื่อเวลาที่ขดลวด ไม่มีกระแสไฟฟ้าจ่ายให้ขดลวด การปรับตั้งเบรกในลักษณะ อัตโนมัติ
4.5 ชุดเกียร์รถยก	ชุดเกียร์ : เป็นระบบ Helical Gear แก๊วน้ำมันไม่มีเสียงดังขณะใช้งาน ทนทาน
4.6 ชุดตัวรถยก	ชุดตัวรถยก : ผลิตจากเหล็กกล้าอย่างดี ทนทานต่อการสึกหรอ
4.7 ชุดงัดรถยก	สลิงยก : ขนาด $\phi$ 15 mm แบบ Galvanized steel มี Safety Factor เท่ากับ 5
4.8 ชุดเบี่ยงสลิง (Rope Guide)	ตัวเบี่ยงสลิง : ผลิตจากเหล็กคุณภาพดี มีความยืดหยุ่น แข็งแรง ทำหน้าที่เบี่ยงเบี่ยงสลิงได้ดี



เมืองพัทยา  
สาขาเกาะล้าน

โครงการ ก่อสร้างอาคาร  
ศูนย์บริการรถโดยสาร เกาะล้าน เมืองพัทยา  
ตำบลนาเกลือ อำเภอบางละมุง จังหวัดชลบุรี

สถานที่ก่อสร้าง  
เมืองพัทยา สาขาเกาะล้าน  
อำเภอบางละมุง จังหวัดชลบุรี

สำรวจ / เขียนแบบ  
  
(นายเอกชัย แต่ประโคน)  
ผู้ว่าราชการโยธา

สำรวจ / เขียนแบบ  
  
(นายธีระวัฒน์ แสงอรุณ)  
นายช่างไฟฟ้าปฏิบัติงาน

(นายโรชิตร์ สาธิตาน)  
นายช่างไฟฟ้าปฏิบัติงาน

(นายสุวัฒน์ ศิทธิพร)  
นายช่างเครื่องกลอาวุโส

ตรวจ  
  
(นายอิทธิพล เจริญกุล) ingsornkew  
หัวหน้าช่างโยธา

ตรวจ  
  
(นายวิวัฒน์ กุดแสง)  
รองปลัดเมืองพัทยา  
ปลัดบริหารการแทนปลัดเมืองพัทยา

อนุมัติ  
  
(นายภานุ ทนงใหญ่)  
รองนายกเมืองพัทยา  
ปลัดบริหารการแทนนายกเมืองพัทยา

แบบแสดง

วันที่ 11/8/68 แผ่นที่ 23

แบบเลขที่ 6/2568 รวม 16

หมายเหตุ



เมืองพญา  
สาขาเกะล้าน

โครงการ  
ก่อสร้างอาคาร  
ศูนย์บริการโลหิต สาขาเกะล้าน เมืองพญา  
ตำบลนาเกลือ อำเภอบางละมุง จังหวัดชลบุรี

สถานที่ก่อสร้าง  
เมืองพญา สาขาเกะล้าน  
อำเภอบางละมุง จังหวัดชลบุรี

สำรวจ / เขียนแบบ  
  
(นายเอกชัย แต้ประโทน)  
ผู้อำนวยการช่างโยธา

สำรวจ / เขียนแบบ  
  
(นายศิริวัฒน์ แสงอรุณ)  
นางช่างไฟฟ้าปฏิบัติงาน

(นายไชยวิทย์ สาธิตมา)  
นางช่างไฟฟ้าปฏิบัติงาน

(นายสุวัฒน์ กิพัฒน์พอล)  
นางช่างเครื่องกลอุตสาหกรรม

ตรวจ  
  
(นายอิทธิพล เจริญศิลป์ ติงขจรแก้ว)  
หัวหน้าช่างโยธา

ตรวจ  
  
(นายวิระวัฒน์ กุศลมงคล)  
รองปลัดเมืองพญา  
ปฏิบัติราชการแทนปลัดเมืองพญา

อนุมัติ  
  
(นายภาณุเดช หนองใหญ่)  
รองนายกเมืองพญา  
ปฏิบัติราชการแทนนายกเมืองพญา

แบบแสดง

วันที่  
15/8/68

แผ่นที่  
2A

แบบเลขที่  
6/25 68

รวม  
16

หมายเหตุ

DEPARTMENT SPECIFICATION	SPECIFICATION
<p>4.9 จุดตะขอรถ (Hook)</p> <p>4.10 จุดขึ้นทาง ช้าย-ขวง</p>	<p>ตะขอ : เมื่อติดจากเหล็กคุณภาพดี ภายใต้มาตรฐาน EN 10025 สามารถรับแรงได้ 1500kg ของน้ำหนัก , safety catch ล็อคป้องกันการหลุด สามารถหมุนได้ 360 องศา</p> <p>จุดขึ้นช้าย-ขวง : เป็นจุดด้านข้างจากประเภทผู้โดยสาร ทำหน้าที่รับน้ำหนักหรือเปลี่ยนแปรง แปรงภายในรถ</p> <p>จุดตรวจอุณหภูมิด้วยระบบที่อุณหภูมิได้ 155 C (Class F)</p>
<p>5. จุดขึ้นเคลื่อน (End carriage)</p>	<p>จุดขึ้นเคลื่อน (End carriage) ที่หมดจะต้องเป็นคอนสตรัคชั่นรับน้ำหนักผู้โดยสารและรถ ประกอบด้วยล้อ 4 ล้อติดตั้งบนโครงเหล็กที่รับน้ำหนักของรถเหล็กได้และมี Connection Plate เพื่อต่อกับคอนสตรัคชั่นล้อจะต้องได้รับการออกแบบให้มีความสัมพันธ์ กับน้ำหนักบรรทุก(Capacity) ความกว้างของคอนสตรัคชั่น (Span) และความเร็วในการเคลื่อนที่ (Long Travelling Speed) ของรถ</p>
<p>5.1 จุดมอเตอร์ที่เกี่ยวข้องกับเคลื่อน</p>	<p>จุดมอเตอร์ที่เกี่ยวข้องกับเคลื่อนความเร็ว 20/S เมตรต่อวินาที ขนาดมอเตอร์ 1.1 กิโลวัตต์ มอเตอร์เกียร์ เป็นแบบใช้เฟืองสังกะสีและมีการบังคับการทำงาน มีโรเตอร์ (Rotor) เป็นแบบทรงกระบอก (Cylindrical squirrel cage) และไม่ต้องการบำรุงรักษา (Maintenance free self braking motor) IP 55 ปัดฝุ่นดีดป้องกันน้ำและฝุ่นละออง จุดตรวจอุณหภูมิด้วยระบบ Class F พลุอุณหภูมิ 155 C พร้อม</p>
<p>5.2 จุดล้อขึ้นเคลื่อน (Track wheel)</p>	<p>จุดรถเป็นแบบเบรกในตัว ระบบ Disc brake จุดเกียร์อยู่ในตำแหน่งขึ้น</p> <p>จุดล้อขึ้นเคลื่อน (Track wheel) เป็นแบบ Double flanges ทำจากเหล็กหล่อ (Spheroidal graphite cast iron -GGG70) การจับที่เพลากลางแกนล้อ (direct) และติดตั้งเข้ากับ จุดขึ้นเคลื่อนและ มีลูกยางกันกระแทก (Buffer) ติดตั้งกับจุดขึ้นเคลื่อน</p>
<p>6. ระบบไฟฟ้า (Power supply line system)</p>	<p>ระบบไฟฟ้า (Power supply line system) จะต้องเป็นจุดเดียวกับผู้ผลิตรถ</p> <ul style="list-style-type: none"> <li>- ระบบไฟฟ้าจ่ายสายสาม (Cross power supply line) เป็นแบบราง (C-Track)</li> </ul> <p>ประกอบด้วยรางรถไฟแบบแข็ง (Rigid track) ติดตั้งร่วมกับโคมเหล็กที่ตัวรถขึ้น (Support bracket) ภายในบริเวณมีตัวพาสายไฟ ทำหน้าที่ยึดขึ้นสายไฟอ่อน (Flexible cable) ให้เลื่อนไปมาตามรางได้สะดวก สายไฟอ่อน เป็นแบบแบน (Flat) มีขนาดเหมาะสมกับการนำกระแส และจุดสายลวดคู่ควบคุมจะต้องแยกออกจากตัวรถ หรือจุดรีโมทคอนโทรล (Remote Control)</p>