



โครงการก่อสร้างสนามกีฬาากลางแจ้ง ศูนย์เยาวชนเมืองพัทยา ตำบลหนองปรือ อำเภอบางละมุง จังหวัดชลบุรี

สถานที่ตั้ง  
ศูนย์กีฬาเยาวชนเมืองพัทยา ตำบลหนองปรือ อำเภอบางละมุง จังหวัดชลบุรี

ผู้ออกแบบ  
  
บริษัท เอ็น แอสเซท จำกัด  
เลขที่ ๒๒๒ หมู่ ๒๑ ถนนสุขุมวิท ๑๑๒๒

วิศวกรโยธา  
สุวัชร ศรีงาม วช.2153  
ชณภูมิ รัตนประยูร สย.12373  
วิมลศิริ ตระกวาทย์ ภท.77527

สถาปนิก  
ภาวเดช สิงห์สิงสุระ ส-สถ.1488  
ชจรศักดิ์ เจ้ากรมทอง ส-สถ.2507

ภูมิสถาปนิก  
วิศุทธิ์ แนวสุวรรณ ส-ภส.82

วิศวกรไฟฟ้า  
ปริญญา อินท สฟท.2374

วิศวกรเครื่องกล  
นพรัตน์ วรชัยพิพัฒน์ สท.3445

วิศวกรสิ่งแวดล้อม  
อนุสร เบียงแก้ว สส.414

คณะกรรมการตรวจรับพัสดุ  
คณาธิษ นิราพันธ์  
ผู้อำนวยการส่วนบริหารการศึกษา  
ชินกร กระดังงา  
ผู้อำนวยการส่วนวิศวกรรมก่อสร้าง  
ว่าที่ร้อยตรีปรา พูลผล  
ผู้อำนวยการส่วนยุทธศาสตร์การกีฬา  
ณัฐพงศ์ แสนทวีสุข

ผู้อำนวยการส่วนจัดการระบบป้องกันและระบายน้ำ  
รักษาความปลอดภัย ผู้อำนวยการสำนักช่างสุขาภิบาล  
วิรพัฒน์ กุดแสง

รองปลัดเมืองพัทยา  
ศิวิน บุญเกิด  
รองปลัดเมืองพัทยา  
เกียรติศักดิ์ ศิวราชชัย  
ปลัดเมืองพัทยา  
อนุเมธี

แบบแสดง  
รูปด้าน 1, รูปด้าน 2

วันที่ 25/12/2567  
มาตราส่วน 1 : 40  
แบบเลขที่ A6-AR-03

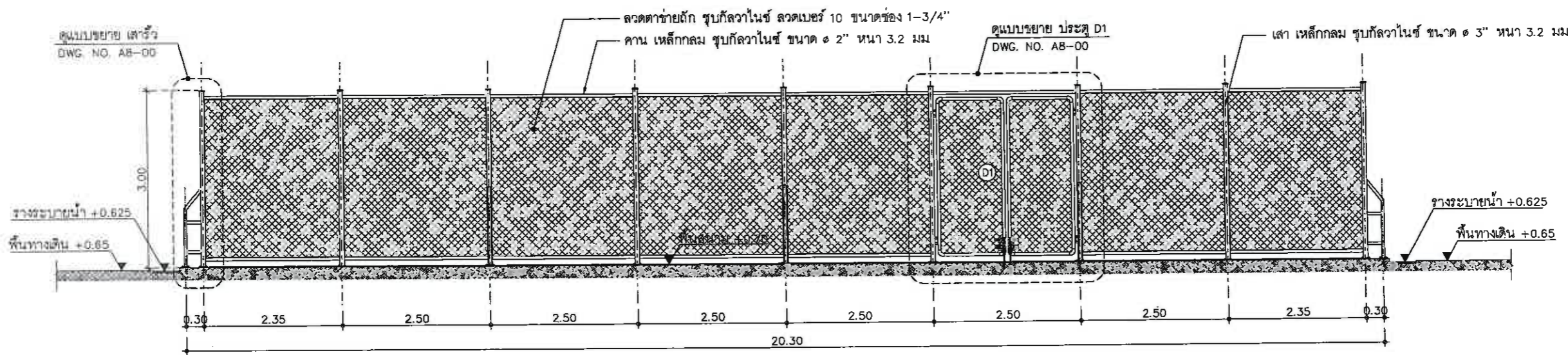

รูปด้าน 1  
มาตราส่วน 1 : 40  
AR-03

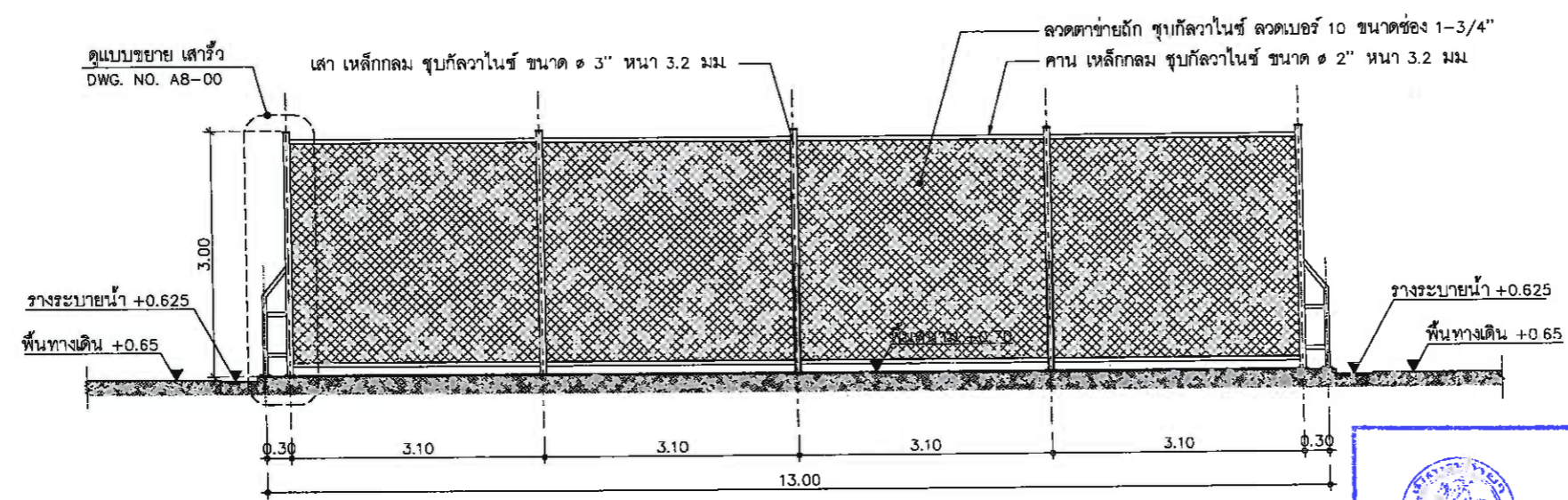

รูปด้าน 2  
มาตราส่วน 1 : 40  
AR-03

**เห็นชอบ**  
โครงการก่อสร้างสนามกีฬาากลางแจ้ง ศูนย์เยาวชนเมืองพัทยา ตำบลหนองปรือ อำเภอบางละมุง จังหวัดชลบุรี  
แบบเลขที่ 17/2569 ลงวันที่ 20 เมษายน 2569  
ลงชื่อ ..... ประธานกรรมการ  
ลงชื่อ ..... กรรมการ  
ลงชื่อ ..... กรรมการ





โครงการก่อสร้างสนามกีฬาากลางแจ้ง  
ศูนย์เยาวชนเมืองพิทยา ตำบลหนองปรือ  
อำเภอบางละมุง จังหวัดชลบุรี

สถานที่ตั้ง  
ศูนย์กีฬาเยาวชนเมืองพิทยา ตำบลหนองปรือ  
อำเภอบางละมุง จังหวัดชลบุรี

ผู้ออกแบบ  
บริษัท เอ็น แอสเซท จำกัด  
เลขที่ ๒๖๓ หมู่ ๑๓ ถนนพหลโยธิน  
แขวงจตุจักร กรุงเทพมหานคร 10230

วิศวกรโยธา  
สุวิทย์ ศรีงาม วช.2153  
ธเนศวรี รัตนประยูร ศส.12373  
วิมลสิริ ตระกวีทรัพย์ ภษ.77527

สถาปนิก  
กฤษณะ สิงห์สิงห์กูระ ส-สถ.1488  
ชวรงค์ศักดิ์ เจ้ากรมทอง ส-สถ.2507

ภูมิสถาปนิก  
วิศชุด เนาวสุวรรณ์ ส-ภส.82

วิศวกรไฟฟ้า  
ปริญญา อิมมิต สฟท.2374

วิศวกรเครื่องกล  
นพรัตน์ วรชัยพิพัฒน์ สท.3445

วิศวกรสิ่งแวดล้อม  
ธนธร เบียงแก้ว สส.414

คณะกรรมการตรวจรับพัสดุ  
คมภริษา นิเวพันธ์

ผู้อำนวยการส่วนบริหารการศึกษา  
ชินกร กระดังงา

ผู้อำนวยการส่วนวิศวกรรมก่อสร้าง  
ว่าที่ร้อยตรีปรา พุฒผล

ผู้อำนวยการส่วนยุทธศาสตร์การพัฒนา  
ณัฐพงศ์ แสนทวีสุข

ผู้อำนวยการส่วนจัดการระบบป้องกันและระบายน้ำ  
รักษาความมั่นคงภายใน ผู้ช่วยการสำนักช่างสุขาภิบาล

วิวัฒน์ กุดแดง

รองปลัดเมืองพิทยา  
ศิริช นุญเกิด

รองปลัดเมืองพิทยา  
เกียรติศักดิ์ ศรีวงษ์ชัย

ปลัดเมืองพิทยา  
อนุเมธี

แบบแสดง  
รูปด้าน 3 , รูปด้าน 4

วันที่ 25/12/2567

มาตราส่วน 1 : 40

แบบเลขที่ A6-AR-04

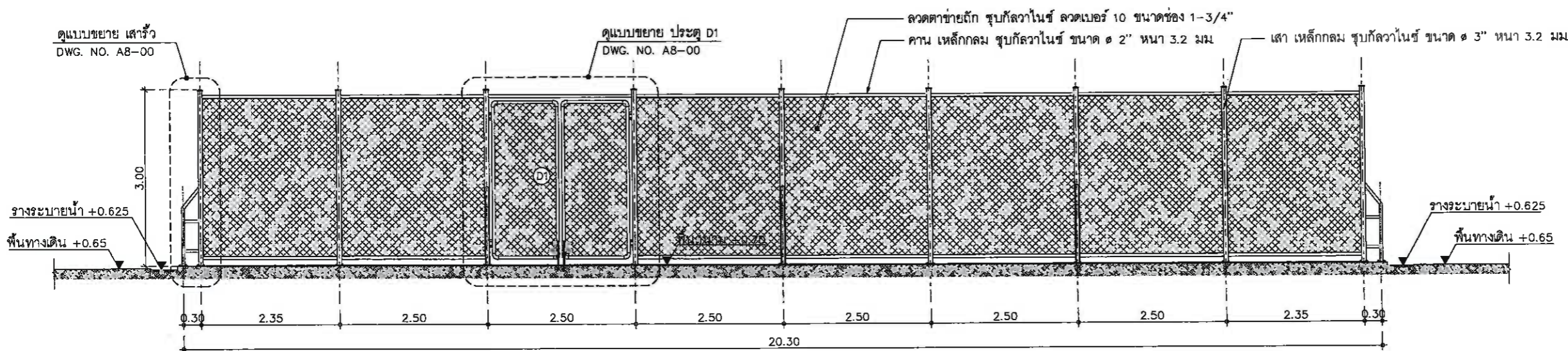

รูปด้าน 3  
มาตราส่วน 1 : 40 AR-04

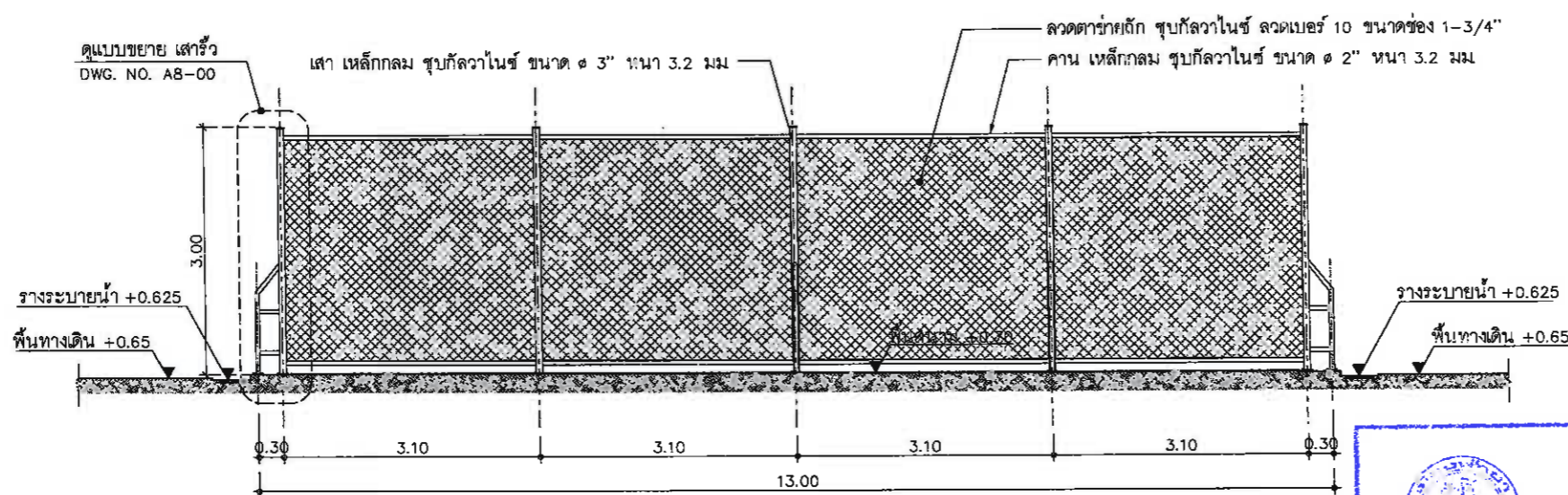

รูปด้าน 4  
มาตราส่วน 1 : 40 AR-04

**เห็นชอบ**  
โครงการก่อสร้างสนามกีฬาากลางแจ้ง  
ศูนย์เยาวชนเมืองพิทยา ตำบลหนองปรือ  
อำเภอบางละมุง จังหวัดชลบุรี  
แบบเลขที่ 17/2569 ลงวันที่ 20 เมษายน 2569  
ลงชื่อ ..... ประธานกรรมการ  
ลงชื่อ ..... กรรมการ  
ลงชื่อ ..... กรรมการ



โครงการ  
โครงการก่อสร้างสนามกีฬาากลางแจ้ง  
ศูนย์เยาวชนเมืองพื้ยา ตำบลหนองปรือ  
อำเภอบางละมุง จังหวัดชลบุรี

สถานที่ตั้ง  
ศูนย์กีฬาเยาวชนเมืองพื้ยา ตำบลหนองปรือ  
อำเภอบางละมุง จังหวัดชลบุรี

ผู้ออกแบบ  
บริษัท เอ็ม แอสเซท จำกัด  
8/17 ซอย ๓๑ ถนนพหลโยธิน  
แขวงจตุจักร เขตจตุจักร กรุงเทพฯ 10220

วิศวกรโยธา  
สุรวิชัย ศรีงาม ว.บ.2153 ก.วิ.  
ชณวุฒิ รัตนประยูร ส.บ.12373 ก.วิ.  
วิมลศิริ ตระกวิทย์ ก.บ.77527 ก.วิ. (พิเศษ) อนุมัติ

สถาปนิก  
ภูวเดช สิงห์ยิ่งกระ ส.ส.ต.1488 ก.วิ.  
ชเชรศักดิ์ เจ้ากรมทอง ส.ส.ต.2507 ก.วิ.

วิศวกรไฟฟ้า  
วิศวุต เนาวสุวรรณ ส.บ.82 ก.วิ.  
วิศวกรเครื่องกล  
ปริญญญา อินเนต ส.พ.ก.2374 ก.วิ. (พิเศษ) อนุมัติ

วิศวกรสิ่งแวดล้อม  
อนุสร เบียงแก้ว ส.ส.414 ก.วิ.  
คณะกรรมการตรวจรับพัสดุ  
คณกริช นิเวพันธ์ ก.วิ.

ผู้ช่วยกรรมการบริหารการศึกษา  
ชินกร กระดังงา ก.วิ.  
ผู้ช่วยกรรมการส่วนวิศวกรรมก่อสร้าง  
วาทิสิริยศวินรา พูลผล ก.วิ.

ผู้ช่วยกรรมการส่วนยุทธศาสตร์การพัฒนาย  
ณัฐพงศ์ แสนทวีสุข ก.วิ.  
ผู้ช่วยกรรมการส่วนจัดการระบบป้องกันและระบายน้ำ  
รักษาราชการแทน ผู้ช่วยกรรมการสำนักช่างสุขาภิบาล  
วิรัชพัฒน์ กุศลแดง ก.วิ.

รองปลัดเมืองพื้ยา  
ศิริช บุญเกิด ก.วิ.  
รองปลัดเมืองพื้ยา  
เกียรติศักดิ์ ศรีวงษ์ชัย ก.วิ.

ปลัดเมืองพื้ยา  
อนุเมติ ก.วิ.

แบบแสดง  
รูปตัด A - A  
รูปตัด B - B

วันที่ 25/12/2567  
มาตราส่วน 1 : 40  
แบบเลขที่ A6-AR-05

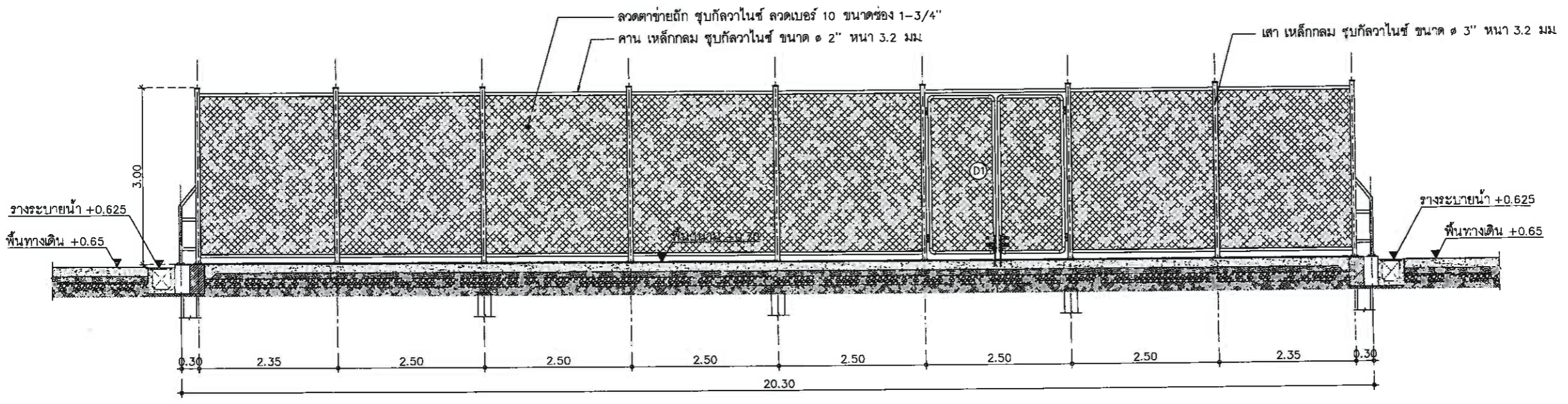

รูปตัด A - A  
มาตราส่วน 1 : 40

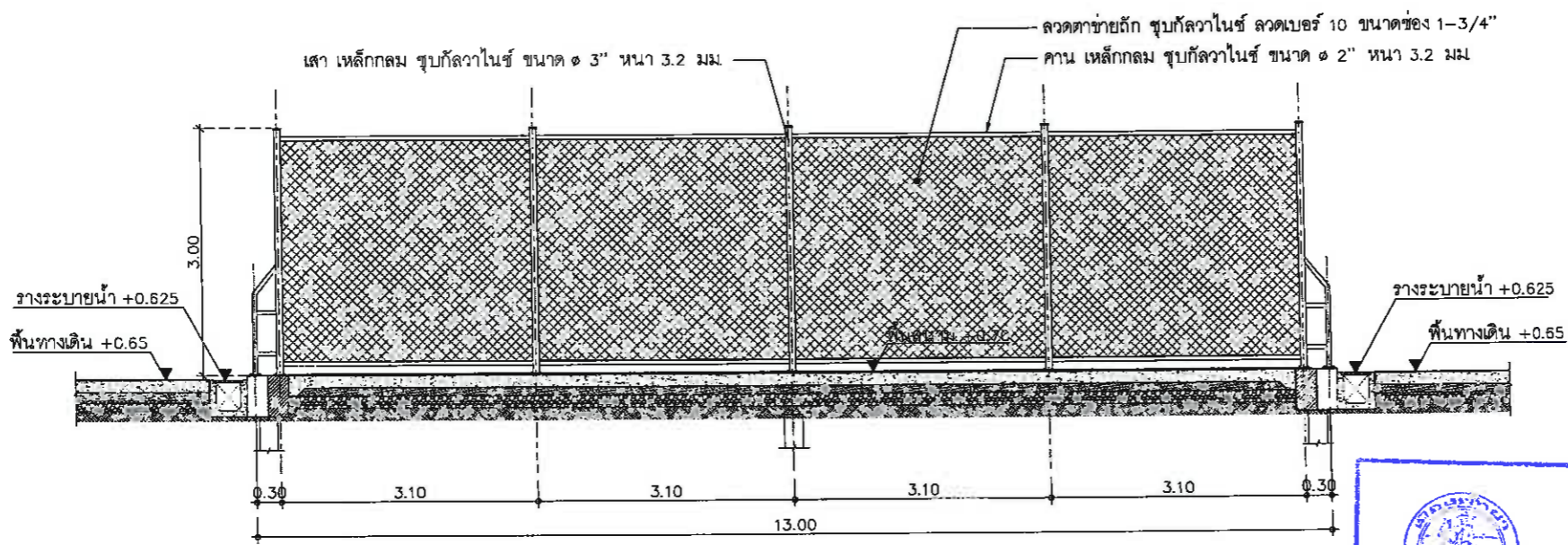

รูปตัด B - B  
มาตราส่วน 1 : 40

เห็นชอบ  
โครงการก่อสร้างสนามกีฬาากลางแจ้ง  
ศูนย์เยาวชนเมืองพื้ยา ตำบลหนองปรือ  
อำเภอบางละมุง จังหวัดชลบุรี  
แบบเลขที่ 17/2569 ลงวันที่ 20 เมษายน 2569  
ลงชื่อ ..... ประธานกรรมการ  
ลงชื่อ ..... กรรมการ  
ลงชื่อ ..... กรรมการ

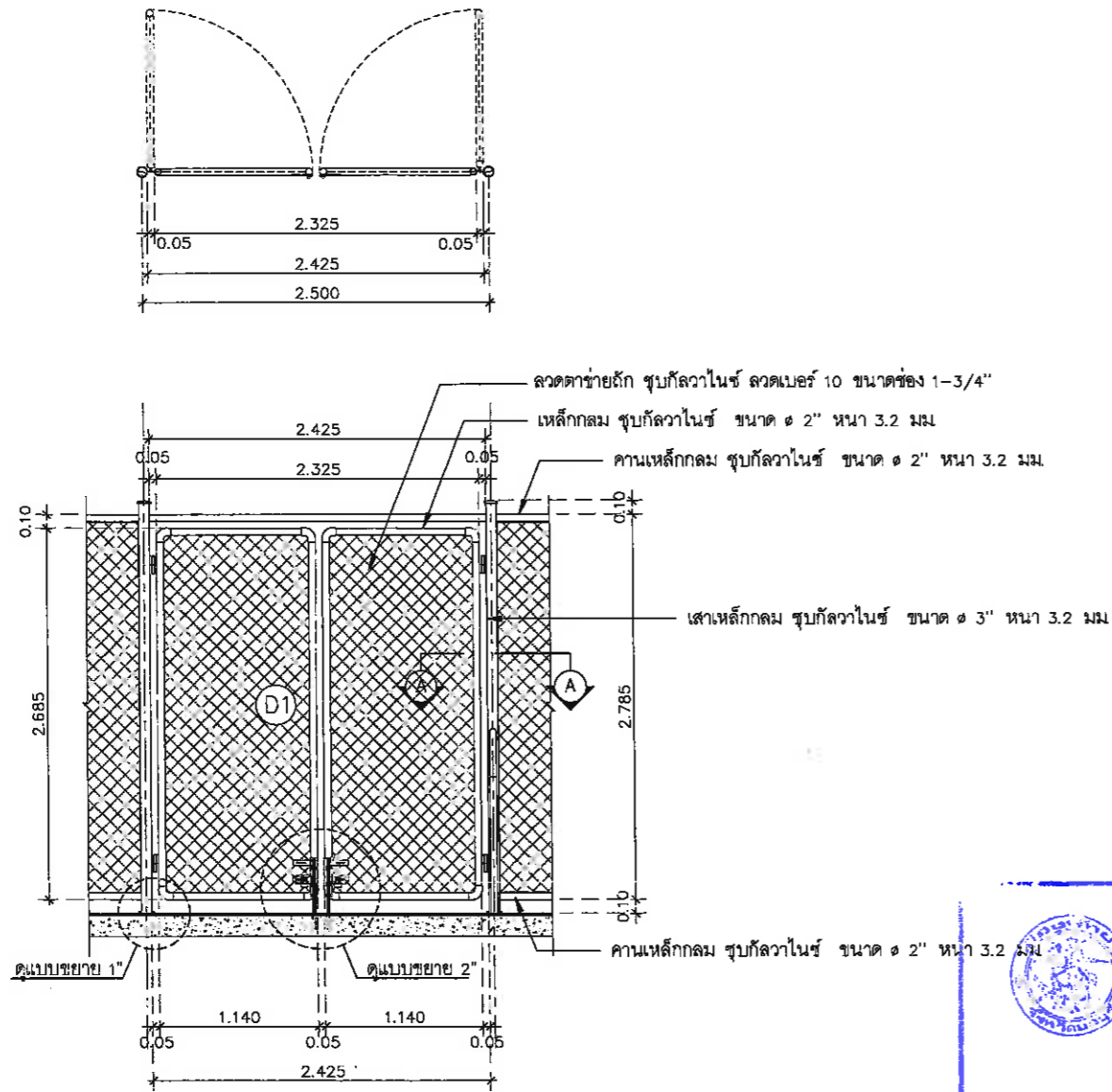

แบบขยายประตู D1  
มาตราส่วน 1 : 25

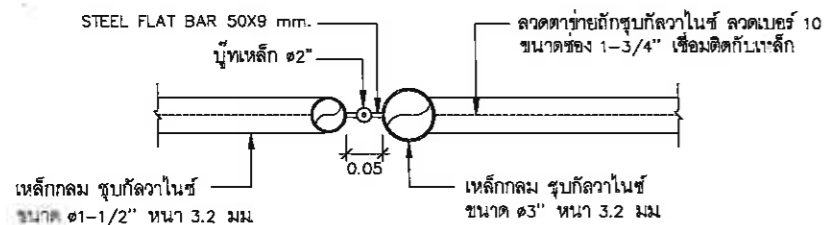

รูปตัด A - A  
มาตราส่วน 1 : 15

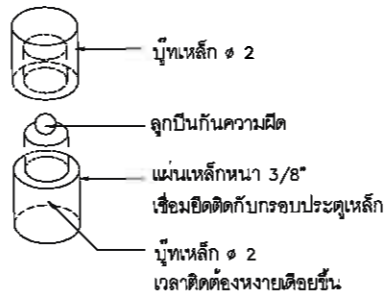

แบบขยายบานพับ  
มาตราส่วน NTS.

**เห็นชอบ**

โครงการก่อสร้างสนามกีฬาากลางแจ้ง  
ศูนย์เยาวชนเมืองพิทยา ตำบลหนองปรือ  
อำเภอบางละมุง จังหวัดชลบุรี

แบบเลขที่ 17/2569 ลงวันที่ 20 เมษายน 2569

ลงชื่อ ..... ประธานกรรมการ

ลงชื่อ ..... กรรมการ

ลงชื่อ ..... กรรมการ

**เห็นชอบ**

โครงการก่อสร้างสนามกีฬาากลางแจ้ง  
ศูนย์เยาวชนเมืองพิทยา ตำบลหนองปรือ  
อำเภอบางละมุง จังหวัดชลบุรี

แบบเลขที่ 17/2569 ลงวันที่ 20 เมษายน 2569

ลงชื่อ ..... ประธานกรรมการ

ลงชื่อ ..... กรรมการ

ลงชื่อ ..... กรรมการ

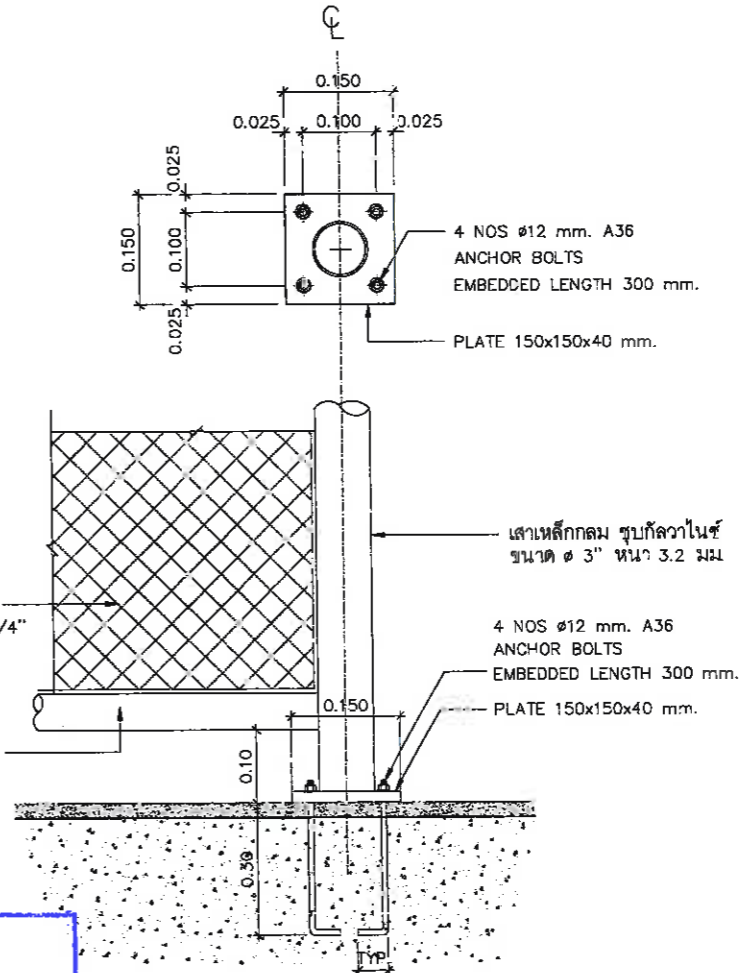

แบบขยาย 1"  
มาตราส่วน 1 : 15

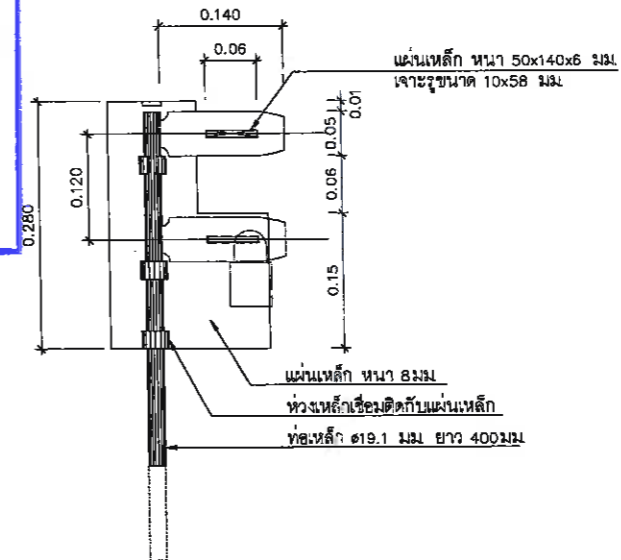

แบบขยาย 2"  
มาตราส่วน 1 : 15



โครงการก่อสร้างสนามกีฬาากลางแจ้ง  
ศูนย์เยาวชนเมืองพิทยา ตำบลหนองปรือ  
อำเภอบางละมุง จังหวัดชลบุรี

สถานที่ตั้ง

ศูนย์กีฬาเยาวชนเมืองพิทยา ตำบลหนองปรือ  
อำเภอบางละมุง จังหวัดชลบุรี

ผู้ออกแบบ



วิศวกรโยธา

สุวัชร ศรีงาม ๑๒.๒153

สถาปนิก รับผิดชอบ ๑๒.๑๒๓๗๓

วิมลสิริ ตระกริทย ๑๒.๗๗๕๒

สถาปนิก

ภูมิตระกูลสิงห์ ๑๒.๑๒๓๗๓

วิศวกรไฟฟ้า

วิศวะกรไฟฟ้า

ปริญญา อินท ๑๒.๒๓๗๔

วิศวกรเครื่องกล

นพรัตน์ วรชัยพิพัฒน์ ๑๒.๓๔๔๕

วิศวกรสิ่งแวดล้อม

อนุสร เบียงแก้ว ๑๒.๔๑๔

คณะกรรมการตรวจสอบรับพัสดุ

คณาธิษ นิราพันธ์

ผู้อำนวยการส่วนบริหารการศึกษา

ชินกร กระดังงา

ผู้อำนวยการส่วนวิศวกรรมก่อสร้าง

ว่าที่ร้อยตรีวิภา พูลผล

ผู้อำนวยการส่วนยุทธศาสตร์การพัฒนายุทธศาสตร์

ณัฐพงศ์ แสนวิเศษ

ผู้อำนวยการส่วนจัดการระบบป้องกันและระงับภัย

รักษาความปลอดภัย ผู้อำนวยการสำนักช่างสุขาภิบาล

วิรัตน์ กุดแถลง

รองปลัดเมืองพิทยา

ศิริวิษ บุญเกิด

รองปลัดเมืองพิทยา

เกียรติศักดิ์ ศรีวงษ์ชัย

ปลัดเมืองพิทยา

อนุมัติ

แบบแสดง

แบบขยายประตู D1

วันที่ 25/12/2567

มาตราส่วน 1 : 25

แบบเลขที่ A6-AR-06

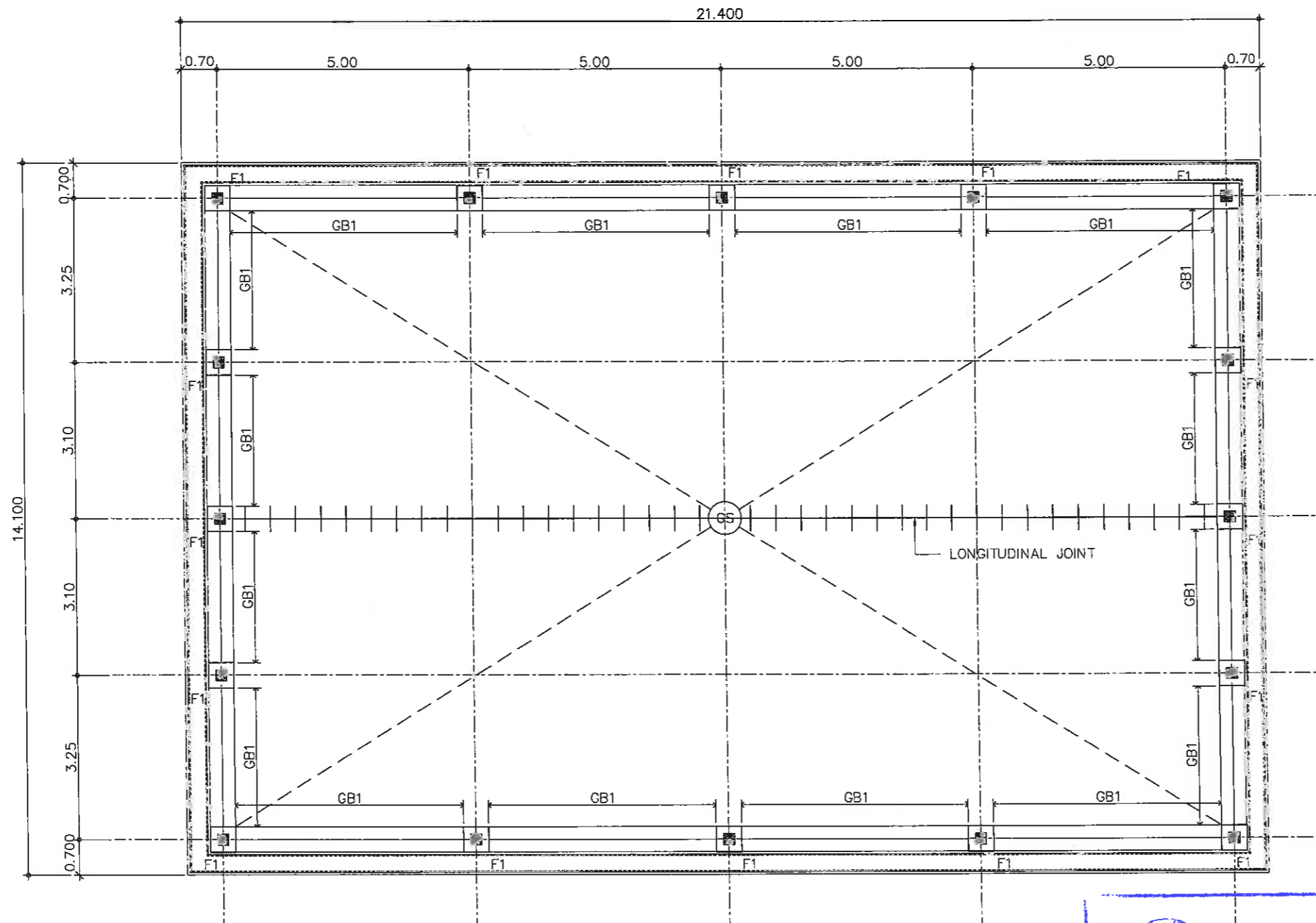

แปลนโครงสร้างฐานราก, คาน และพื้น  
มาตราส่วน 1 : 50

รายการประกอบแบบสนามกีฬาเซปักตระกร้อ

1. ทำการปรับพื้นที่ และบดอัดชั้นดินเดิมให้เรียบแน่นสม่ำเสมอ และบดอัดแน่นไม่น้อยกว่า 80% STANDARD PROCTOR DENS.TY
2. ลงหินคลุกและบดอัดแน่น หนา 0.15 ม
3. รองพื้นด้วยทรายชั้นอัดแน่น หนา 0.10 m.
4. ปูแผ่นพลาสติก หนา 0.03 mm. ก่อนการเทคอนกรีต เพื่อใช้ป้องกันน้ำปูนไหลซึมลงไปในดินก่อนการแข็งตัวของคอนกรีต และป้องกันความชื้นหรือความเค็มจากพื้นดิน
5. เทคอนกรีตเสริมเหล็ก หนา 0.15 ม แรงอัดประลัยคอนกรีตรูปทรงกระบอก ขนาดเส้นผ่านศูนย์กลาง 15x30 cm.  $f_c' = 240 \text{ kg/cm}^2$

**เห็นชอบ**

โครงการก่อสร้างสนามกีฬาากลางแจ้ง  
ศูนย์เยาวชนเมืองพัทยา ตำบลหนองปรือ  
อำเภอบางละมุง จังหวัดชลบุรี



















แบบเลขที่ 17/2569 ลงวันที่ 20 เมษายน 2569

ลงชื่อ ..... ประธานกรรมการ

ลงชื่อ ..... กรรมการ

ลงชื่อ ..... กรรมการ



โครงการก่อสร้างสนามกีฬาากลางแจ้ง ศูนย์เยาวชนเมืองพัทยา ตำบลหนองปรือ อำเภอบางละมุง จังหวัดชลบุรี		
สถานที่ตั้ง		
ศูนย์กีฬาเยาวชนเมืองพัทยา ตำบลหนองปรือ อำเภอบางละมุง จังหวัดชลบุรี		
ผู้ออกแบบ		
 บริษัท เอ็ม แอสสท์ จำกัด 25/2 หมู่ 10 ต.หนองปรือ อ.บางละมุง จ.ชลบุรี 17520		
วิศวกรโยธา		
สุวิทย์ ศรีงาม	วช.2153	
ธณวุฒิ รัตนประชู	สถ.12373	
วันลสิรี ตระกวิทย์	กท.77527	
สถาปนิก		
ภูวนเดช สิงห์ขิงกระจะ	ส-สถ.1488	
ชจรศักดิ์ เจ้ากรมทอง	ส-สถ.2507	
ภูมิสถาปนิก		
วิศวุต นวนสุวรรณ	ส-ภส. 22	
วิศวกรไฟฟ้า		
ปริญญา อินเด	สพท.2374	
วิศวกรเครื่องกล		
นพรัตน์ วรชัยพิพัฒน์	สก.3445	
วิศวกรสิ่งแวดล้อม		
อนุตร เบียงแก้ว	สส.414	
คณะกรรมการตรวจสอบรับพัสดุ		
คมภิช นิราพันธ์		
ผู้อำนวยการส่วนบริหารการศึกษา		
สินกร กระดังงา		
ผู้อำนวยการส่วนวิศวกรรมก่อสร้าง		
ว่าที่ร้อยตรีปรา ทูตผล		
ผู้อำนวยการส่วนยุทธศาสตร์การพัฒนายุทธศาสตร์		
ณัฐพงศ์ แสนทวีสุข		
ผู้อำนวยการส่วนจัดการระบบป้องกันและบรรเทาภัยพิบัติ		
วิรพัฒน์ กุดแดง		
รองปลัดเมืองพัทยา		
ศิวิศ บุญเกิด		
รองปลัดเมืองพัทยา		
ปิยะศักดิ์ ศรีวงษ์ชัย		
ปลัดเมืองพัทยา		
อนุเมติ		
แบบแสดง		
แปลนโครงสร้าง ฐานราก, คาน และพื้น		
วันที่	25/12/2567	
มาตราส่วน	1 : 40	
แบบเลขที่	A6-ST-01	





โครงการ		
โครงการก่อสร้างสนามกีฬาากลางแจ้ง ศูนย์เยาวชนเมืองพัทยา ตำบลหนองปรือ อำเภอบางละมุง จังหวัดชลบุรี		
สถานที่ตั้ง		
ศูนย์กีฬาเยาวชนเมืองพัทยา ตำบลหนองปรือ อำเภอบางละมุง จังหวัดชลบุรี		
ผู้ออกแบบ		
บริษัท เอ็น แอนด์ เอช จำกัด 5/147 หมู่ 01 ต.หนองปรือ 4 อ.บางละมุง จ.ชลบุรี 10220		
วิศวกรโยธา		
สุรวิธ ศรีงาม	ว.ย.2153	
ธนาวุฒิ รัตนประยูร	ศ.ย.12373	
วิมลศิริ ตระกวิฑูรย์	ภ.ย.77527	
สถาปนิก		
ภูวนเดช สิงห์สุภะ	ศ-สถา.1488	
ชระศักดิ์ เจ้ากรมทอง	ศ-ศ.ย.2507	
ภูมิสถาปนิก		
วิศุข นาวสุวรรณ	ศ-ภ.ศ. 82	
วิศวกรไฟฟ้า		
ปริญญา อินท	ศ.พ.ท.2374	
วิศวกรเครื่องกล		
นพรัตน์ วรชัยพิพัฒน์	ศ.ก.3445	
วิศวกรสิ่งแวดล้อม		
อนุสร เบียงแก้ว	ศ.ศ.414	
คณะกรรมการตรวจสอบรับพัสดุ		
คมกริช นิราพันธ์		
ผู้อำนวยการส่วนบริหารการศึกษา		
ชินกร กระดังงา		
ผู้อำนวยการส่วนวิศวกรรมก่อสร้าง		
ว่าที่ร้อยตรีจรรยา พูลผล		
ผู้อำนวยการส่วนยุทธศาสตร์การกีฬา		
ณัฐพงศ์ แสนทวีสุข		
ผู้อำนวยการส่วนจัดการระบบป้องกันและระบายน้ำ รักษาความสะอาดพื้นที่สนาม ผู้แทนฝ่ายสำนักช่างสุขาภิบาล		
วิวัฒน์ กุดแดง		
รองปลัดเมืองพัทยา		
ศิริพร บุญเกิด		
รองปลัดเมืองพัทยา		
เกียรติศักดิ์ ศรีวงษ์ชัย		
ปลัดเมืองพัทยา		
อนุเมติ		
แบบแปลน		
แบบขยาย DETAIL โครงสร้าง 2 (ลานสนามเซปักตะก้อ)		
วันที่	25/12/2567	
มาตราส่วน	1 : 15	
แบบเลขที่	A6-ST-03	

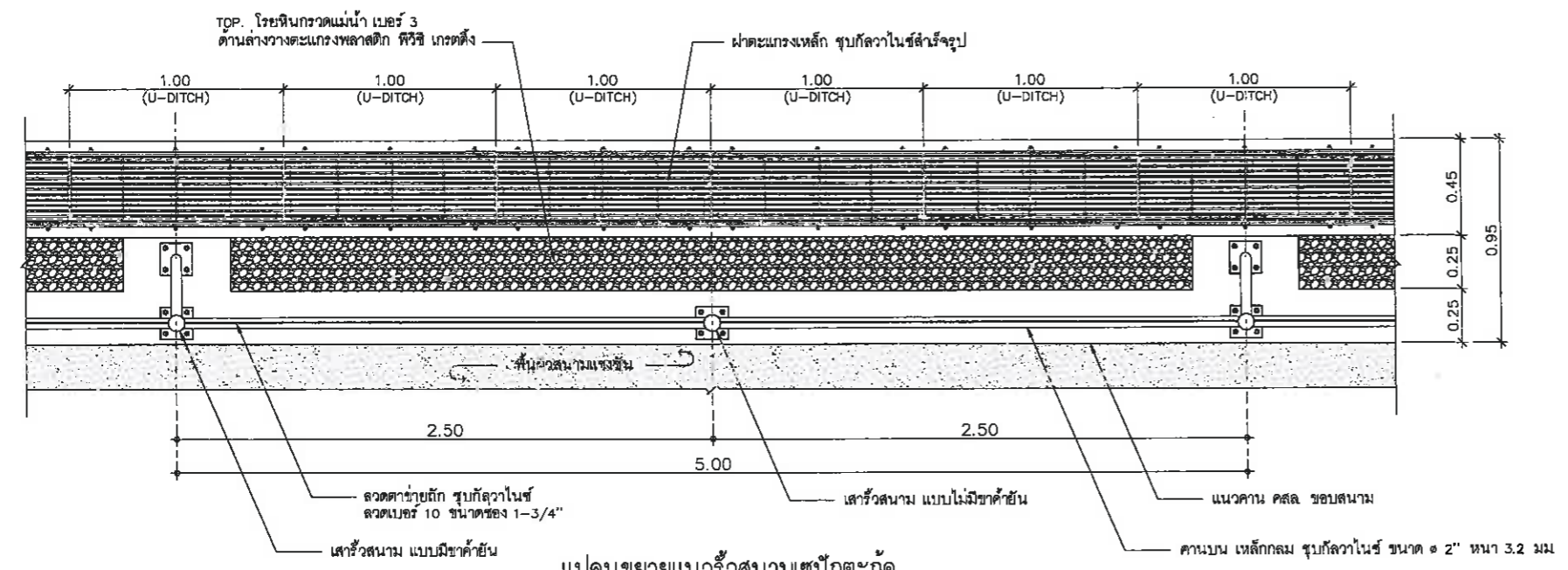

แปลนขยายแนวรั้วสนามเซปักตะก้อ  
มาตราส่วน 1 : 15

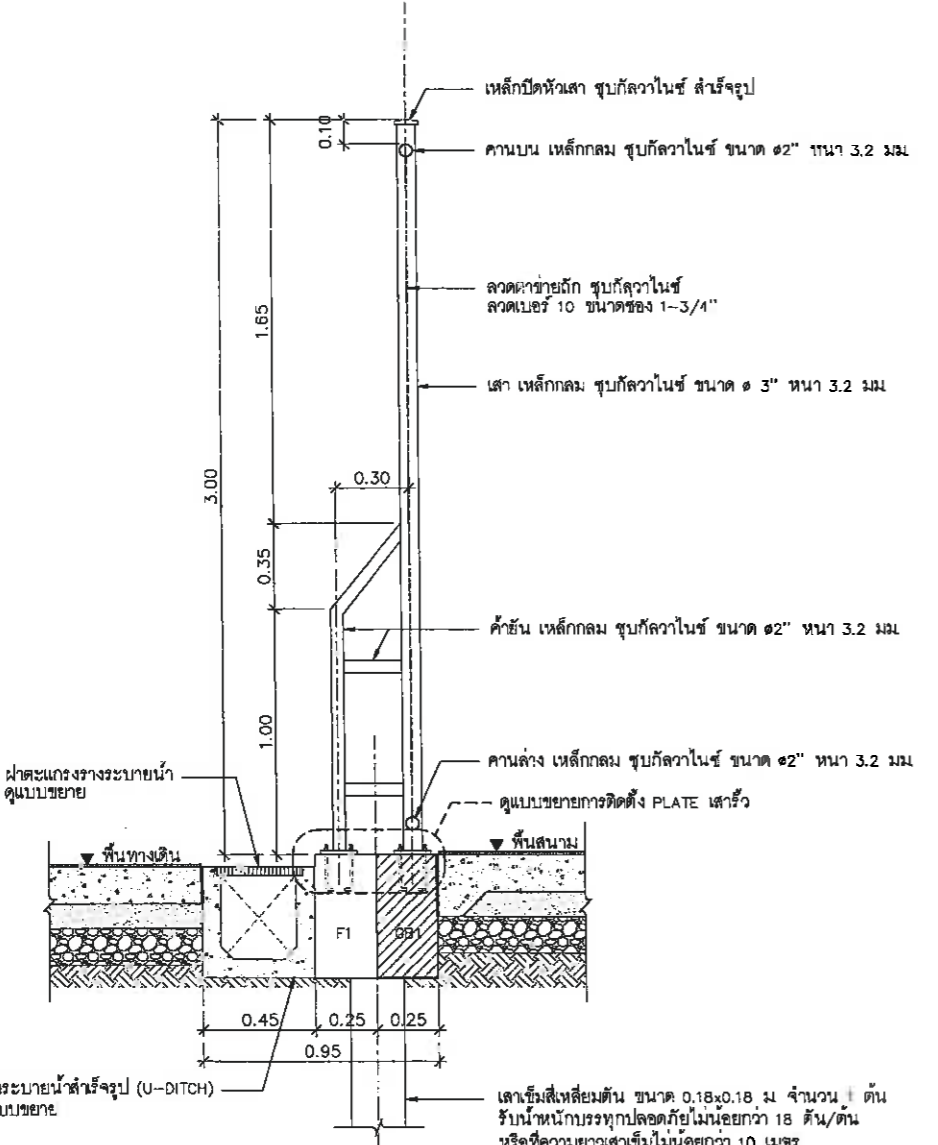

รูปตัดฐานเสาเข็มสนาม  
มาตราส่วน 1 : 15

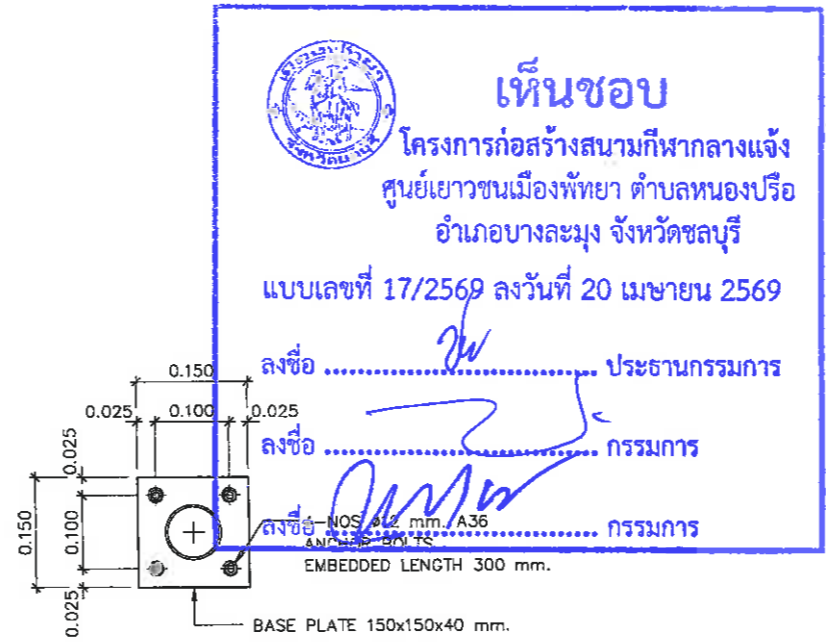

แบบขยาย PLATE เสาเข็ม  
มาตราส่วน 1 : 5

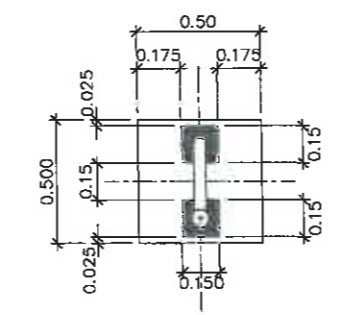

แบบขยาย PLATE เสาเข็มแบบมีขาตั้ง  
มาตราส่วน 1 : 15

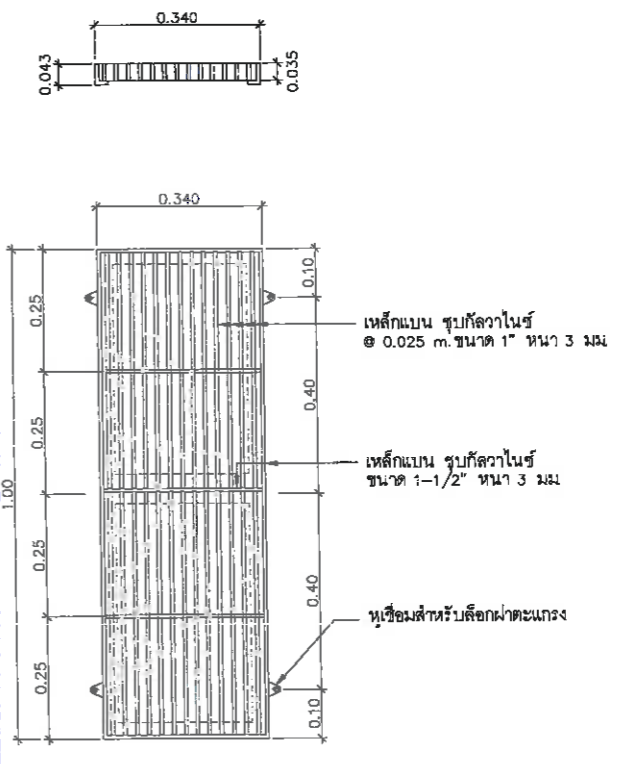

แบบขยายวางระบาย (U-DITCH)  
มาตราส่วน 1 : 10

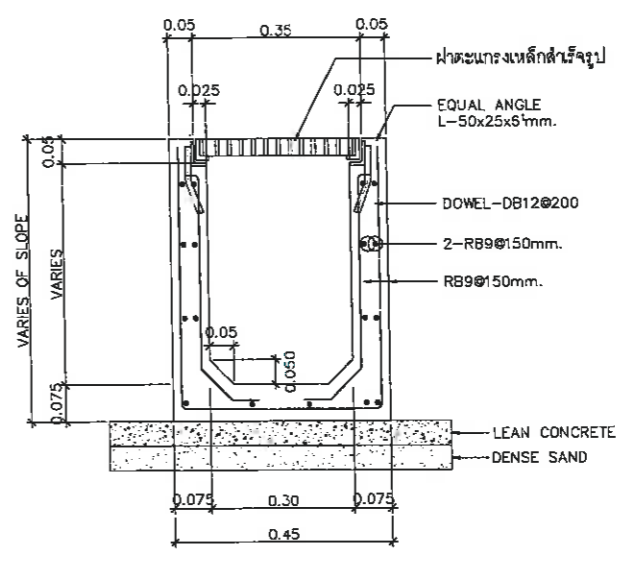

แบบขยายวางระบาย (U-DITCH)  
มาตราส่วน 1 : 10

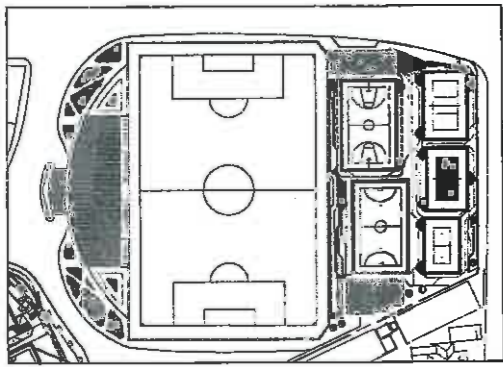

KEY PLAN

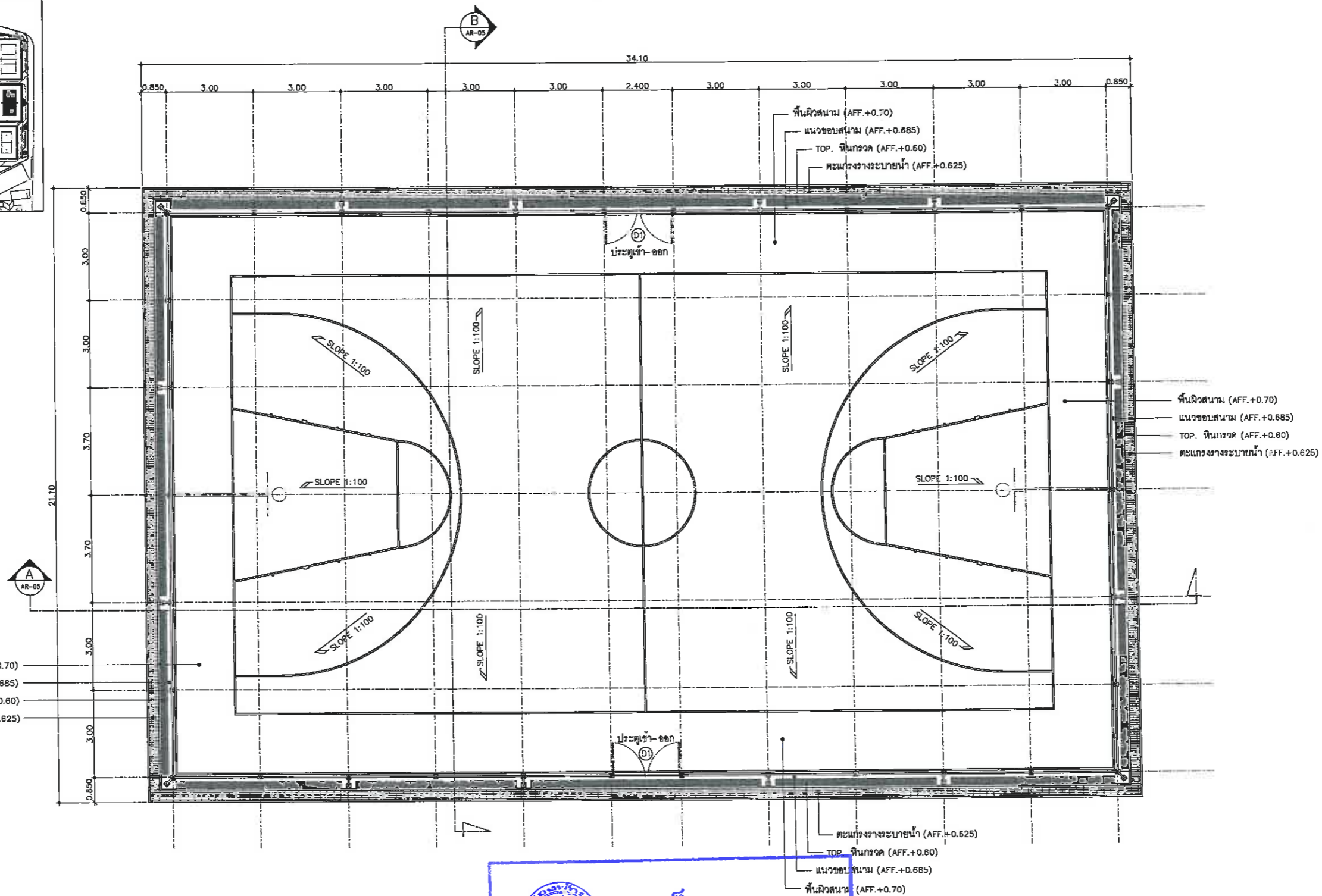

โครงการ  
โครงการก่อสร้างสนามกีฬากลางแจ้ง  
ศูนย์เยาวชนเมืองพัทยา ตำบลหนองปรือ  
อำเภอบางละมุง จังหวัดชลบุรี

สถานที่ตั้ง  
ศูนย์กีฬาเยาวชนเมืองพัทยา ตำบลหนองปรือ  
อำเภอบางละมุง จังหวัดชลบุรี

ผู้ออกแบบ  
บริษัท เอ็น แอสเซท จำกัด  
เลขที่ ๓๒ ถนนพหลโยธิน ๕  
แขวงจตุจักร เขตจตุจักร กรุงเทพฯ 10220

วิศวกรโยธา  
สุวัชร ศรีงาม วช.2153  
ธณฤดี รัตนประยูร สย.12373  
วิมลสิริ ตระกรทิพย์ กภ.77527

สถาปนิก  
ภูวเดช สิงห์สิงสุระ ส-สถ.1488  
ชจรศักดิ์ จำกรมทอง ส-สถ.2507

ภูมิสถาปนิก  
วิศุต เนาวสุวรรณ ส-ภ.๘2

วิศวกรไฟฟ้า  
ปวีญญา อินต สพท.2374  
วิศวกรเครื่องกล  
นพรัตน์ วรชัยพิพัฒน์ สท.3445

วิศวกรสิ่งแวดล้อม  
ธนุสร เป็ยแก้ว สส.414

คณะกรรมการตรวจรับพัสดุ  
คมกฤษ นิราพันธ์  
ผู้อำนวยการส่วนบริหารการศึกษา  
ชินกร กระดังงา

ผู้อำนวยการส่วนวิศวกรรมก่อสร้าง  
ว่าที่ร้อยตรีปรา ทูลผล  
ผู้อำนวยการส่วนยุทธศาสตร์การพัฒนามหา  
วิทยาลัยเทคโนโลยีสุรนารี

ผู้อำนวยการส่วนจัดการระบบป้องกันและระบายน้ำ  
รักษาราชการแทน ผู้อำนวยการสำนักช่างสุขาภิบาล  
วิรัตน์ กุดแดง

รองปลัดเมืองพัทยา  
ศิริช บุญเกิด  
รองปลัดเมืองพัทยา  
เกียรติศักดิ์ ศรีวงษ์ชัย

ปลัดเมืองพัทยา  
อนันต์

แบบแสดง  
แปลนพื้นสนามบาสเกตบอล  
(สนามกีฬากลางแจ้ง)

วันที่ 25/12/2567  
มาตราส่วน 1 : 75  
แบบเลขที่ A7-AR-01

รายการมาตรฐานสนามแข่งขันและอุปกรณ์กีฬาบาสเกตบอล

- สนามแข่งขัน (Playing Court)
  - สนามแข่งขัน : เป็นรูปสี่เหลี่ยมผืนผ้า พื้นผิวเรียบแข็ง ปราศจากสิ่งกีดขวางที่อาจทำให้เกิดความล่าช้า ขนาดสนาม ยาว 28 เมตร (28,000 มิลลิเมตร) และกว้าง 15 เมตร (15,000 มิลลิเมตร) โดยวัดจากขอบในของเส้นเขตสนาม สำหรับการแข่งขันทันทีระดับนานาชาติ (FIBA) ซึ่งสหพันธ์ ระดับโซน หรือสมาคมแห่งชาติ เป็นผู้รับรอง
  - เส้นของสนาม : เส้นทุกเส้น มีขนาด 5 เซนติเมตร (50 มิลลิเมตร) ตามกติกา บาสเกตบอล พื้นที่ยกขอบเขตสนามแข่งขัน ทาสีเพื่อให้เห็นได้อย่างชัดเจน และกว้าง อย่างน้อย 2 เมตร (2,000 มิลลิเมตร) สีของพื้นที่ยกขอบเขตสนามแข่งขันต้อง เหมือนกับสีในวงกลมกลางสนามและสีในเขตพื้นที่ 3 วินาที
  - พื้นของสนาม : พื้นสนาม เป็นชั้นแผ่นยางสำหรับพื้นสนามกีฬา (SPORTMAT) ความหนาไม่น้อยกว่า 5 มิลลิเมตร เคลือบยางสังเคราะห์ให้ลื่นมีความหนาไม่น้อยกว่า 2 มิลลิเมตร รวมความหนาไม่น้อยกว่า 7 มิลลิเมตร เป็นพื้นที่มีคุณสมบัติรองรับแรงกระแทก ทนต่อสภาพอากาศ และแสงแดด
  - อุปกรณ์ แป้นบาสเกตบอล จะใช้สนามละ 2 แป้น แต่ละแป้นจะวางไว้ท้าย สนามแข่งขัน และประกอบด้วย
    - กระดานหลัง
    - หัวบาสเกตบอลพร้อมแผ่นหลักยึดติดกับหัว
    - คานช่วยบาสเกตบอล
    - โครงสร้างยึดกระดานหลังบาสเกตบอล พร้อมประหมู่

**เห็นชอบ**  
โครงการก่อสร้างสนามกีฬากลางแจ้ง  
ศูนย์เยาวชนเมืองพัทยา ตำบลหนองปรือ  
อำเภอบางละมุง จังหวัดชลบุรี

แบบเลขที่ 17/2569 ลงวันที่ 20 เมษายน 2569

ลงชื่อ ..... ประธานกรรมการ

ลงชื่อ ..... กรรมการ

ลงชื่อ ..... กรรมการ

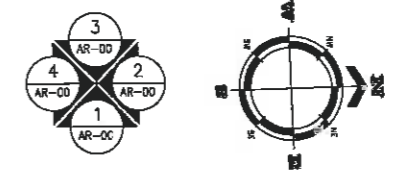



โครงการ  
โครงการก่อสร้างสนามกีฬากลางแจ้ง  
ศูนย์เยาวชนเมืองพญา ตำบลหนองปรือ  
อำเภอบางละมุง จังหวัดชลบุรี

สถานที่ตั้ง  
ศูนย์กีฬาเยาวชนเมืองพญา ตำบลหนองปรือ  
อำเภอบางละมุง จังหวัดชลบุรี

ผู้ออกแบบ  
บริษัท เอ็น แอสเซท จำกัด  
4/147 หมู่ 01 ตำบลหนองปรือ 4  
อำเภอบางละมุง จังหวัดชลบุรี 10220

วิศวกรโยธา  
สุวัชร ศิงงาม วย.2153  
ธนาวุฒิ รัตนประยูร สย.12373  
วิมลสิริ ตระกวีทรัพย์ ภย.77527

สถาปนิก  
ภูวนศ สิงห์อังกูระ ส-สถ.1488  
ชวรงค์ดี เข้มภรมาทอง ส-สถ.2507

วิศวกรไฟฟ้า  
วิศุต เมาสุวรรณ์ ส-ภส.82

ปริญญา อินเด สฟท.2374  
วิศวกรเครื่องกล  
นพรัตน์ วรชัยพิพัฒน์ สท.3445

วิศวกรสิ่งแวดล้อม  
อนุสร เบียงแก้ว สส.414  
คณะกรรมการตรวจรับพัสดุ  
คณาธิษ นิราพันธ์

ผู้ช่วยวิศวกรส่วนบริหารการศึกษา  
ชินกร กระดังงา  
ผู้ช่วยวิศวกรส่วนวิศวกรรมก่อสร้าง  
ว่าที่ร้อยตรีปรา ทูตผล

ผู้ช่วยวิศวกรส่วนยุทธศาสตร์และพัฒนา  
ณัฐพงศ์ แสนทวีสุข  
ผู้ช่วยวิศวกรส่วนจัดการระบบป้องกันและระงับภัย  
รักษาความปลอดภัย ผู้ช่วยวิศวกรสำนักช่างสุขาภิบาล

วิศวกร  
รองปลัดเมืองพญา  
ศิริช บุญเกิด  
รองปลัดเมืองพญา  
เกียรติศักดิ์ ศิวะระชัย  
ปลัดเมืองพญา  
อนุวัติ

แบบแสดง  
แปลนแสดงขนาดสนามบาสเกตบอล  
(สนามกีฬากลางแจ้ง)

วันที่ 25/12/2567  
มาตราส่วน 1 : 75  
แบบเลขที่ A7-AR-02

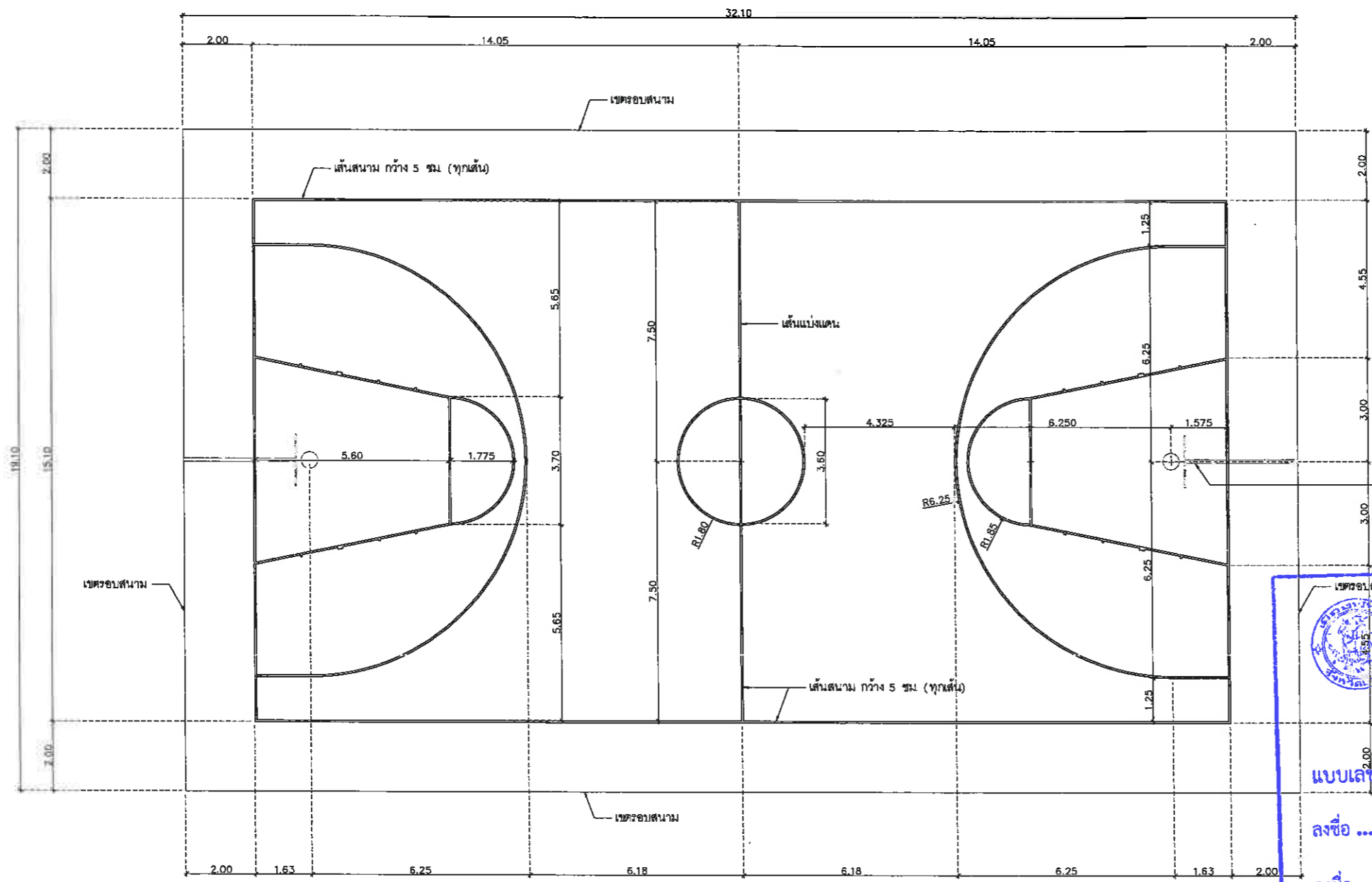

**เห็นชอบ**  
โครงการก่อสร้างสนามกีฬากลางแจ้ง  
ศูนย์เยาวชนเมืองพญา ตำบลหนองปรือ  
อำเภอบางละมุง จังหวัดชลบุรี  
แบบเลขที่ 17/2569 ลงวันที่ 20 เมษายน 2569

ลงชื่อ ..... ประธานกรรมการ  
ลงชื่อ ..... กรรมการ  
ลงชื่อ ..... กรรมการ

รายการมาตรฐานสนามแข่งขันและอุปกรณ์กีฬาบาสเกตบอล

- สนามแข่งขัน (Playing Court)
  - สนามแข่งขัน : เป็นรูปสี่เหลี่ยมพื้นผ้า พื้นผิวเรียบแข็ง ปราศจากสิ่งกีดขวางที่อาจทำให้เกิดความล่าช้า ขนาดสนาม ยาว 28 เมตร (28,000 มิลลิเมตร) และกว้าง 15 เมตร (15,000 มิลลิเมตร) โดยวัดจากขอบในของเส้นเขตสนาม สำหรับการแข่งขันที่สหพันธ์บาสเกตบอลนานาชาติ (FIBA) ซึ่งสหพันธ์ ระดับโชน หรือสมาคมแห่งชาติ เป็นผู้รับรอง
  - เส้นของสนาม : เส้นทุกเส้น มีขนาด 5 เซนติเมตร (50 มิลลิเมตร) ตามกติกา บาสเกตบอล พื้นที่ยกขอบเขตสนามแข่งขัน ทาสีเพื่อให้เห็นได้อย่างชัดเจน และกว้าง อย่างน้อย 2 เมตร (2,000 มิลลิเมตร) สีของพื้นที่ยกขอบเขตสนามแข่งขันต้อง เหมือนกับสีในวงกลมกลางสนามและสีในเขตพื้นที่ 3 วินาที
  - พื้นของสนาม : พื้นสนาม เป็นชั้นแผ่นอย่างต่ำสำหรับพื้นสนามกีฬา (SPORTMAT) ความหนาไม่น้อยกว่า 5 มิลลิเมตร เคลือบยางสังเคราะห์โพลียูรีเทน ความหนาไม่น้อยกว่า 2 มิลลิเมตร รวมความหนาไม่น้อยกว่า 7 มิลลิเมตร เป็นพื้นที่มีคุณสมบัติรองรับแรงกระแทก ทนต่อสภาพอากาศ และแสงแดด
  - อุปกรณ์ เบ้นบาสเกตบอล จะใช้สนามละ 2 เบ้น แต่ละเบ้นจะวางไว้ท้าย สนามแข่งขัน และประกอบด้วย
    - กระดานหลัง
    - ห่วงบาสเกตบอลพร้อมแผ่นเหล็กยึดติดกับห่วง
    - ตาข่ายบาสเกตบอล
    - โครงสร้างยึดกระดานหลังบาสเกตบอล พร้อมเบาะหุ้ม

แปลนแสดงขนาดสนามบาสเกตบอล  
มาตราส่วน 1 : 75

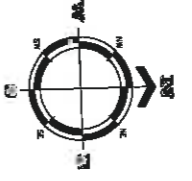



โครงการก่อสร้างสนามกีฬากลางแจ้ง  
ศูนย์เยาวชนเมืองพัทยา ตำบลหนองปรือ  
อำเภอบางละมุง จังหวัดชลบุรี

สถานที่ตั้ง  
ศูนย์กีฬาเยาวชนเมืองพัทยา ตำบลหนองปรือ  
อำเภอบางละมุง จังหวัดชลบุรี

ผู้ออกแบบ



บริษัท เอ็น แอสเสท จำกัด  
8/17 หมู่ 11 ต.หนองปรือ อ.บางละมุง จ.ชลบุรี 17220

วิศวกรโยธา

สุวิทย์ ศรีงาม	รย 2153	
ธนาวุฒิ รัตนประเสริฐ	สย 12373	
วิมลศิริ ตระกูลพิทย	ภย 77527	

สถาปนิก

ภูวนศ สิงห์สิงกระ	ส-สถ 1488	
ชเชรศักดิ์ เจ้ากรมทอง	ส-สถ 2507	

ภูมิสถาปนิก

วิศวุฒ เนาวสุวรรณ	ส-ภส 82	
-------------------	---------	--

วิศวกรไฟฟ้า

ปริญญา อินท	สพท 2374	
-------------	----------	--

วิศวกรเครื่องกล

นพรัตน์ วรรณศิริพัฒน์	สท 3445	
-----------------------	---------	--

วิศวกรสิ่งแวดล้อม

อนุสร เบียงแก้ว	สส 414	
-----------------	--------	--

คณะกรรมการตรวจรับพัสดุ

คมกริช นิราพันธ์	
------------------	--

ผู้อำนวยการส่วนบริหารการศึกษา

สินกร กระดังงา	
----------------	--

ผู้อำนวยการส่วนวิศวกรรมก่อสร้าง

ว่าที่ร้อยตรีปรา ภูผล	
-----------------------	--

ผู้อำนวยการส่วนยุทธศาสตร์การพัฒนายุทธศาสตร์

ณัฐพงศ์ แสนทวีสุข	
-------------------	--

ผู้อำนวยการส่วนจัดการระบบป้องกันและระงับภัยน้ำ

รักษาการฯ รณนที วัฒนศิริ	
--------------------------	--

วิศวกร กุศลแดง

รองปลัดเมืองพัทยา	
-------------------	--

ศรีวิษ บุญเกิด

รองปลัดเมืองพัทยา	
-------------------	--

เกียรติศักดิ์ ศรีวงษ์ชัย

ปลัดเมืองพัทยา	
----------------	--

อนุเมธี

แบบแสดง

รูปด้าน 1 , รูปด้าน 2

วันที่ 25/12/2567

มาตราส่วน 1 : 50

แบบเลขที่ A7-AR-03

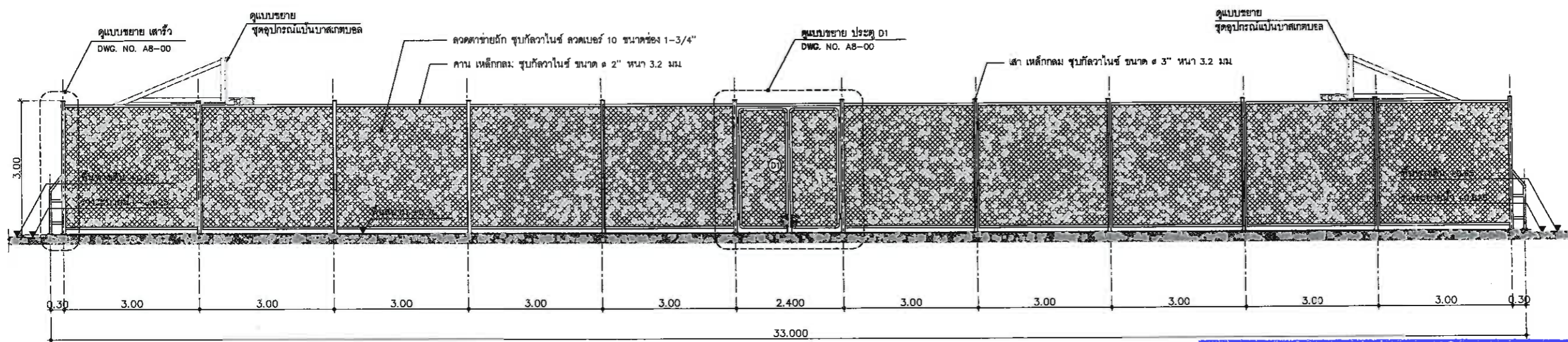

รูปด้าน 1  
มาตราส่วน 1 : 50  
AR-03

**เห็นชอบ**  
โครงการก่อสร้างสนามกีฬากลางแจ้ง  
ศูนย์เยาวชนเมืองพัทยา ตำบลหนองปรือ  
อำเภอบางละมุง จังหวัดชลบุรี  
แบบเลขที่ 17/2569 ลงวันที่ 20 เมษายน 2569  
ลงชื่อ ..... ประธานกรรมการ  
ลงชื่อ ..... กรรมการ  
ลงชื่อ ..... กรรมการ

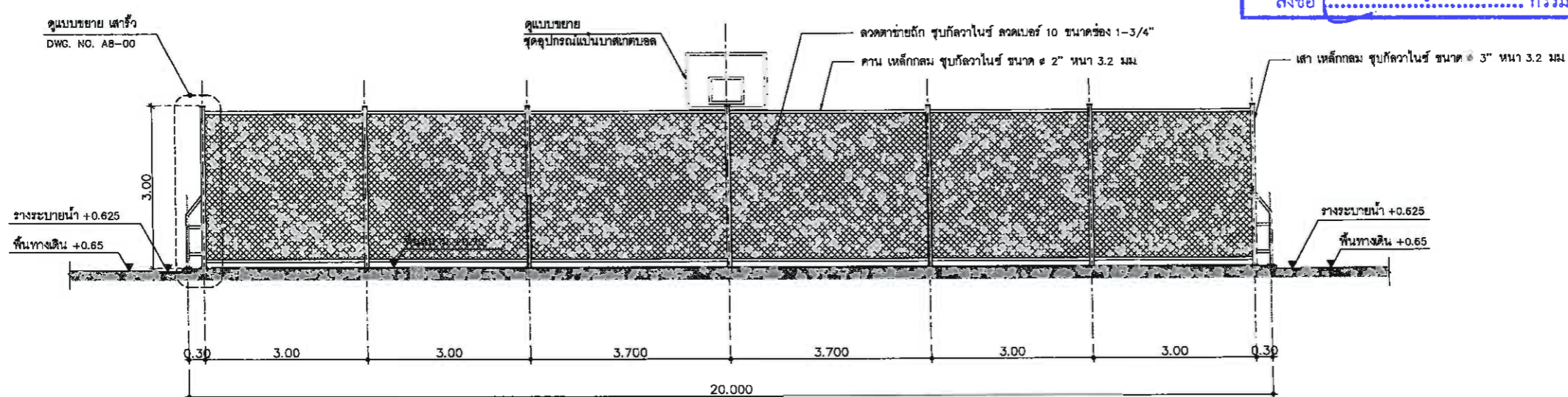

รูปด้าน 2  
มาตราส่วน 1 : 50  
AR-03



โครงการก่อสร้างสนามกีฬาากลางแจ้ง ศูนย์เยาวชนเมืองพัทยา ตำบลหนองปรือ อำเภอบางละมุง จังหวัดชลบุรี

สถานที่ตั้ง  
ศูนย์กีฬาเยาวชนเมืองพัทยา ตำบลหนองปรือ อำเภอบางละมุง จังหวัดชลบุรี

ผู้ออกแบบ  
บริษัท เอ็น แอสเซท จำกัด  
เลขที่ ๒๒๒ หมู่ ๒ ถนนสุขุมวิท ๑๑๒๒  
กรุงเทพมหานคร ๑๐๒๒๐

วิศวกรโยธา  
สุวิทย์ ศรีงาม ๒๕2153  
ธนาภรณ์ รัตนประเสริฐ ๑๒12373  
วิมลลณี ธรรมวิทย์ ๒๕๒๗๗๕๒

สถาปนิก  
ภาวเดช สิงห์สิงห์ ๑-๑๑๑๑๘๘  
ชัชวรงค์ เตจากรมทอง ๑-๑๑๑๑๕๐๗

ภูมิสถาปนิก  
วิศุทธิ์ เมฆสุวรรณ ๑-๑๑๑ ๑๒  
วิศวกรไฟฟ้า  
ปริญญา อินท ๑๑๑๑๒๓๗๔

วิศวกรเครื่องกล  
นพรัตน์ วรรณศิริพัฒน์ ๑๑๑๑๓๔๔๕  
วิศวกรสิ่งแวดล้อม  
อนุตระ เปี่ยมแก้ว ๑๑๑๑๔๑๔

คณะกรรมการตรวจรับพัสดุ  
คมภวิชัย นิเวศพันธ์  
ผู้อำนวยการส่วนบริหารการศึกษา  
ชินกร กระดังงา

ผู้อำนวยการส่วนวิศวกรรมก่อสร้าง  
วาทีร้อยยี่สิบรา ชุตผล  
ผู้อำนวยการส่วนยุทธศาสตร์การกีฬา  
ณัฐพงศ์ แสนทวีสุข

ผู้อำนวยการส่วนจัดการระบบป้องกันและระบายน้ำ  
รักษาการแทน ผู้อำนวยการสำนักช่างสุขาภิบาล  
วิระวัฒน์ กุดแดง

รองปลัดเมืองพัทยา  
ศิริช นุญเกิด  
รองปลัดเมืองพัทยา  
เกียรติศักดิ์ ศรีวงษ์ชัย

ปลัดเมืองพัทยา  
อนุวัติ

แบบแสดง  
รูปด้าน 3 , รูปด้าน 4

วันที่ 25/12/2567  
มาตราส่วน 1 : 50  
แบบเลขที่ A7-AR-04

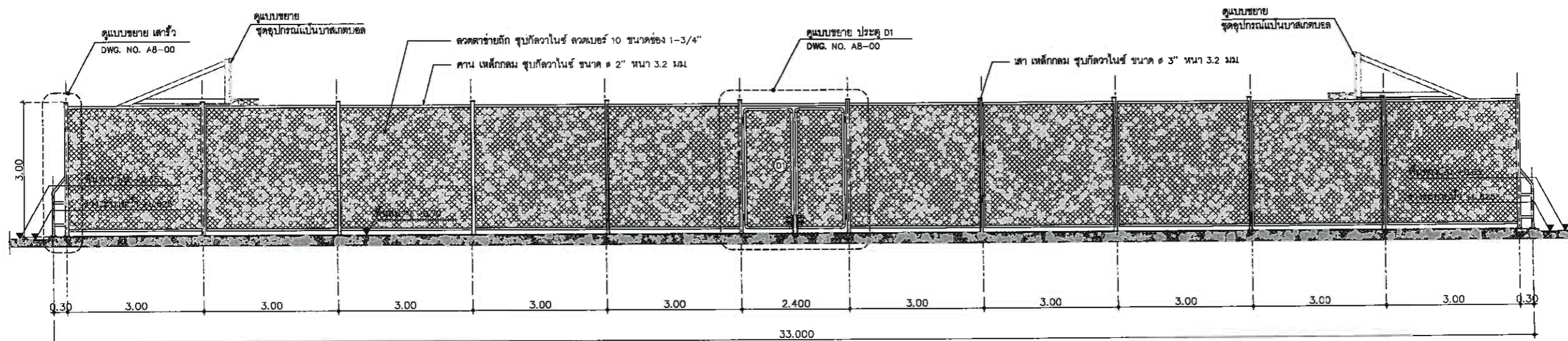

รูปด้าน 3  
มาตราส่วน 1 : 50

**เห็นชอบ**  
โครงการก่อสร้างสนามกีฬาากลางแจ้ง  
ศูนย์เยาวชนเมืองพัทยา ตำบลหนองปรือ  
อำเภอบางละมุง จังหวัดชลบุรี  
แบบเลขที่ 17/2569 ลงวันที่ 20 เมษายน 2569  
ลงชื่อ ..... ประธานกรรมการ  
ลงชื่อ ..... กรรมการ  
ลงชื่อ ..... กรรมการ

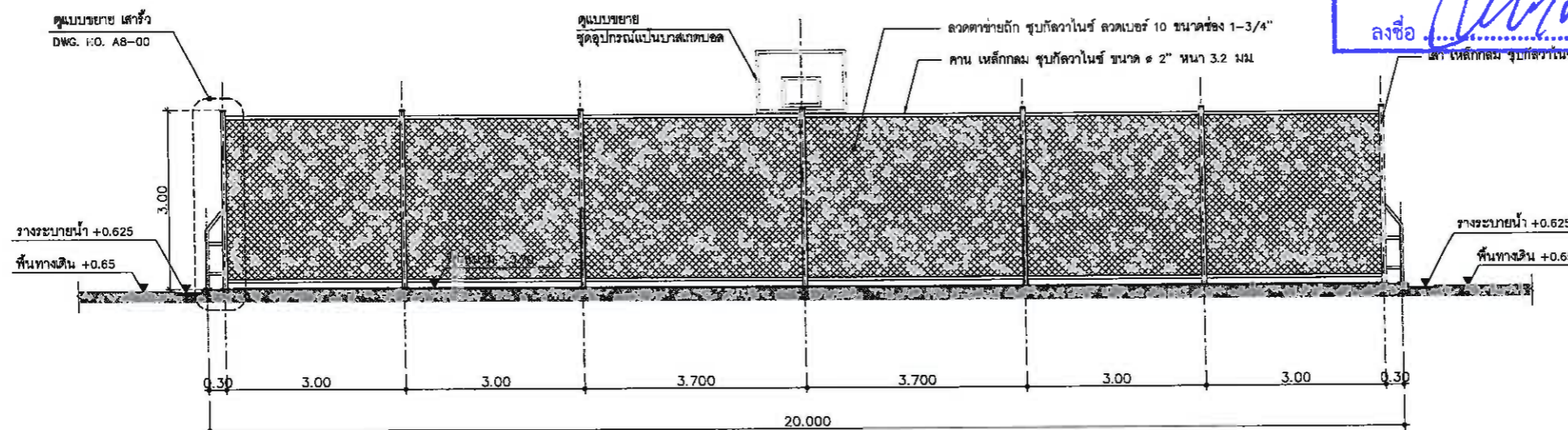

รูปด้าน 4  
มาตราส่วน 1 : 50



โครงการ  
โครงการก่อสร้างสนามกีฬาากลางแจ้ง  
ศูนย์เยาวชนเมืองพัทยา ตำบลหนองปรือ  
อำเภอบางละมุง จังหวัดชลบุรี

สถานที่ตั้ง  
ศูนย์กีฬาเยาวชนเมืองพัทยา ตำบลหนองปรือ  
อำเภอบางละมุง จังหวัดชลบุรี

ผู้ออกแบบ  
บริษัท เอ็น แอสเทท จำกัด  
8/147 ซอย ๓ หมู่ ๑๖ ตำบล ๔  
เมืองพัทยา จังหวัดชลบุรี โทร. ๐๖๖-๖๖๖-๖๖๖

วิศวกรโยธา  
สุวิทย์ ศรีงาม อย.2153  
ธนาวุฒิ รัตนประยูร อย.12373  
วิมลลสิ ธรรมวิทย์ อย.77527

สถาปนิก  
ภูวนศ สิงห์ชังกระ ๙-๙๘.1488  
ชจรศักดิ์ เข้มกรมทอง ๙-๙๘.2507

วิศวกรไฟฟ้า  
วิศกรเครื่องกล  
นพรัตน์ วรรณพิพัฒน์ ๙๘.3445

วิศวกรสิ่งแวดล้อม  
อนุสร เบื้องแก้ว ๙๙.414

คณะกรรมการตรวจรับพัสดุ  
คณาธิษ ธีระพันธ์  
ผู้อำนวยการส่วนบริหารการศึกษา  
ชินกร กระดังงา

ผู้อำนวยการส่วนวิศวกรรมก่อสร้าง  
ว่าที่ร้อยตรีปรา พูลผล  
ผู้อำนวยการส่วนยุทธศาสตร์การกีฬา  
ณัฐพงศ์ แสนทวีสุข

ผู้อำนวยการส่วนจัดการระบบป้องกันและระบายน้ำ  
รักษาความปลอดภัย ผู้อำนวยการสำนักช่างสุขาภิบาล  
วิรพัฒน์ กุดแดง

รองปลัดเมืองพัทยา  
ศิริช บุญเกิด  
รองปลัดเมืองพัทยา  
เกียรติศักดิ์ ศรีวงษ์ชัย  
ปลัดเมืองพัทยา  
อนุมีดี

แบบแสดง  
รูปตัด A - A  
รูปตัด B - B

วันที่ 25/12/2567  
มาตราส่วน 1 : 50  
แบบเลขที่ A7-AR-05

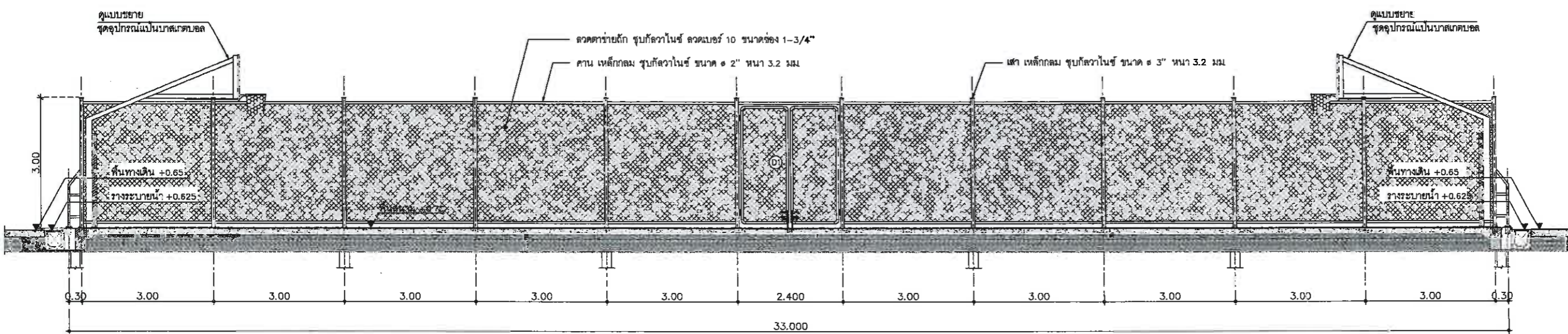

รูปตัด A - A  
มาตราส่วน 1 : 50

**เห็นชอบ**  
โครงการก่อสร้างสนามกีฬาากลางแจ้ง  
ศูนย์เยาวชนเมืองพัทยา ตำบลหนองปรือ  
อำเภอบางละมุง จังหวัดชลบุรี  
แบบเลขที่ 17/2569 ลงวันที่ 20 เมษายน 2569  
ลงชื่อ ..... ประธานกรรมการ  
ลงชื่อ ..... กรรมการ  
ลงชื่อ ..... กรรมการ

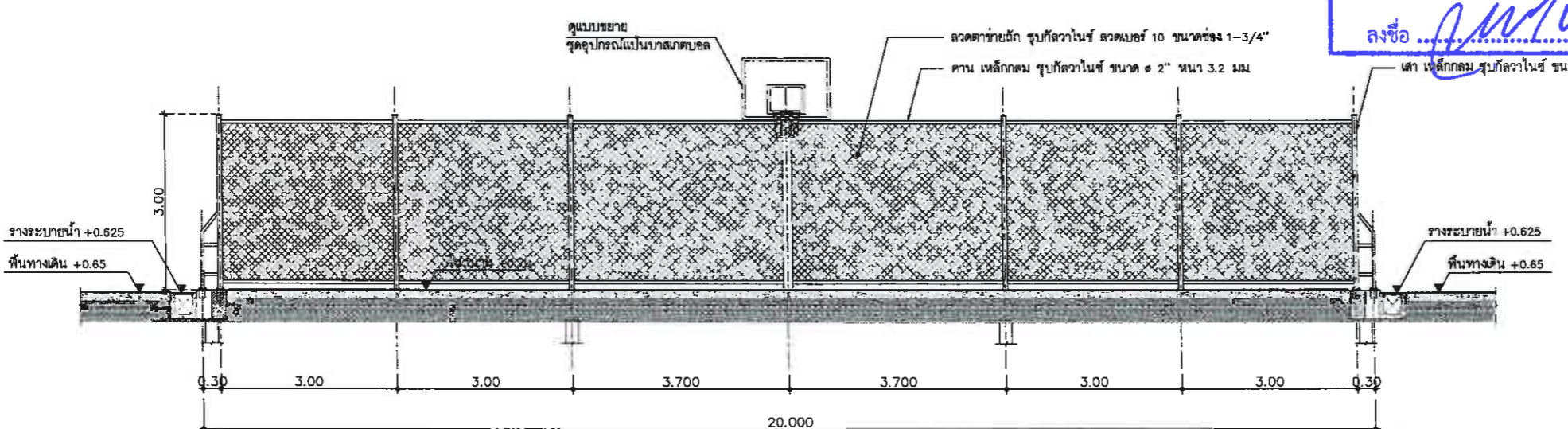

รูปตัด B - B  
มาตราส่วน 1 : 50



โครงการ  
โครงการก่อสร้างสนามกีฬาากลางแจ้ง  
ศูนย์เยาวชนเมืองพัทยา ตำบลหนองปรือ  
อำเภอบางละมุง จังหวัดชลบุรี

สถานที่ตั้ง  
ศูนย์กีฬาเยาวชนเมืองพัทยา ตำบลหนองปรือ  
อำเภอบางละมุง จังหวัดชลบุรี

ผู้ออกแบบ  
บริษัท เอ็น แอสเซท จำกัด  
6/147 หมู่ ๓ ถนนพหลโยธิน  
แขวงจตุจักร เขตจตุจักร กรุงเทพมหานคร 10220

วิศวกรโยธา  
สุวิทย์ ศรีงาม ๖๒2153  
ธณวุฒิ รัตนประยูร ๕๒12373  
วิมลศิริ ตระกรวิทย์ ๖๒๗7527

สถาปนิก  
ภูวเดช สิงห์อึ้งกระ ๕-๕๓.1488  
ชจรศักดิ์ เจ้ากรมทอง ๕-๕๓.2507

วิศวกรไฟฟ้า  
ปริญญา อินต ๕๓๓2374  
วิศวกรเครื่องกล  
นพรัตน์ วรชัยพิพัฒน์ ๕๓.3445

วิศวกรสิ่งแวดล้อม  
อนุตร เบื้องแก้ว ๕๓.414

คณะกรรมการตรวจรับพัสดุ  
คณิศร นิราพันธ์  
ผู้อำนวยการส่วนบริหารการศึกษา  
ชินกร กระดังงา  
ผู้อำนวยการส่วนวิศวกรรมก่อสร้าง  
ว่าที่ร้อยตรีปรา พุฒผล  
ผู้อำนวยการส่วนยุทธศาสตร์การพัฒนายุทธศาสตร์  
ณัฐพงศ์ แสนทวีสุข  
ผู้อำนวยการส่วนจัดการระบบป้องกันและระงับภัย  
รักษาความปลอดภัย ผู้อำนวยการสำนักช่างสุขาภิบาล  
วิระพัฒน์ กุศลแดง  
รองปลัดเมืองพัทยา  
ศิริร บุญเกิด  
รองปลัดเมืองพัทยา  
เกียรติศักดิ์ ศิวังชัย  
ปลัดเมืองพัทยา  
อนุเมติ

แบบแสดง  
แบบขยายอุปกรณ์เบ้นบอลเกตบอล  
(สนามบอลเกตบอล)

วันที่ 25/12/2567  
มาตราส่วน 1:20  
แบบเลขที่ A7-AR-06

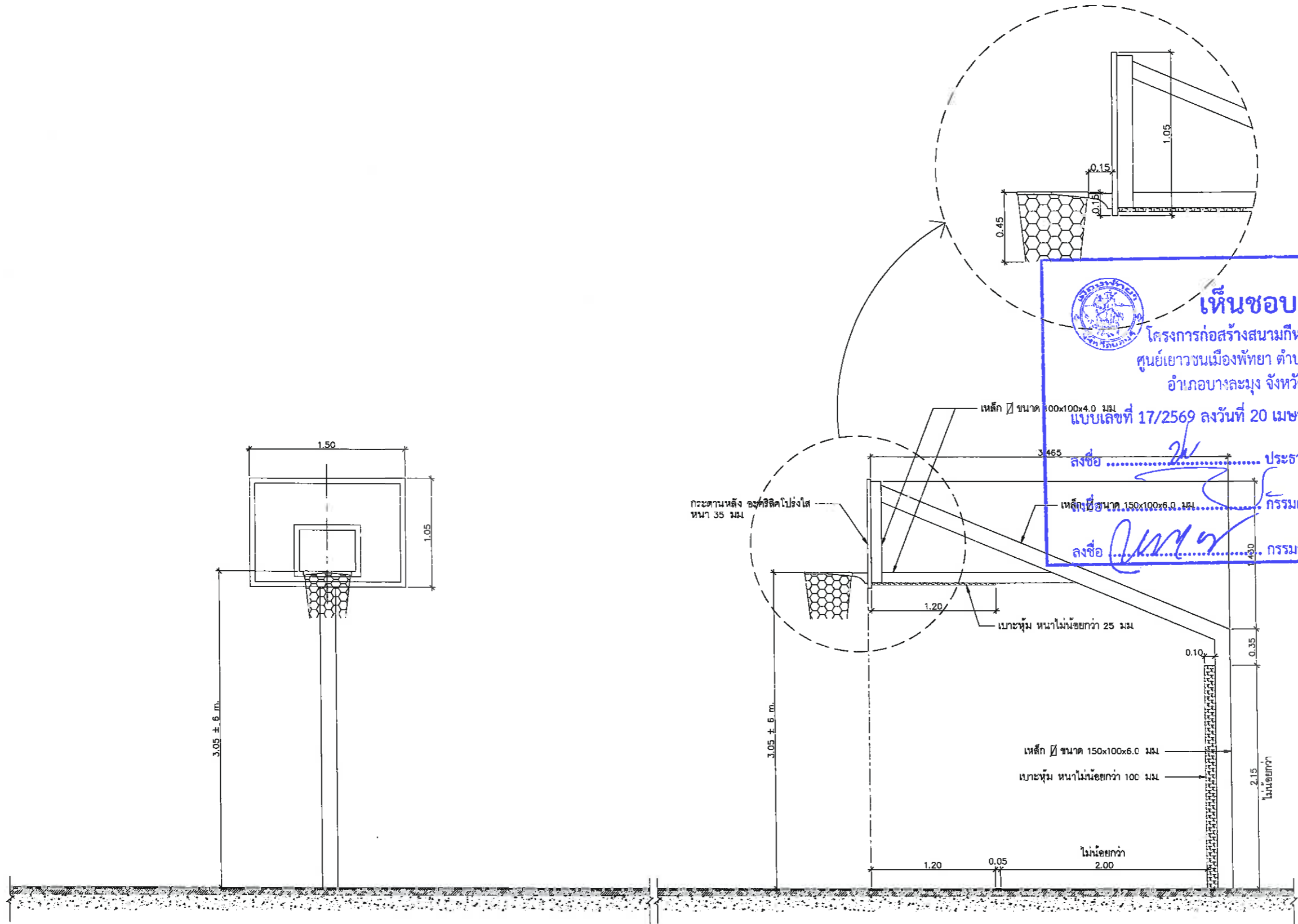

รูปด้านหน้า อุปกรณ์เบ้นบอลเกตบอล  
มาตราส่วน 1:20

รูปด้านข้าง อุปกรณ์เบ้นบอลเกตบอล  
มาตราส่วน 1:20



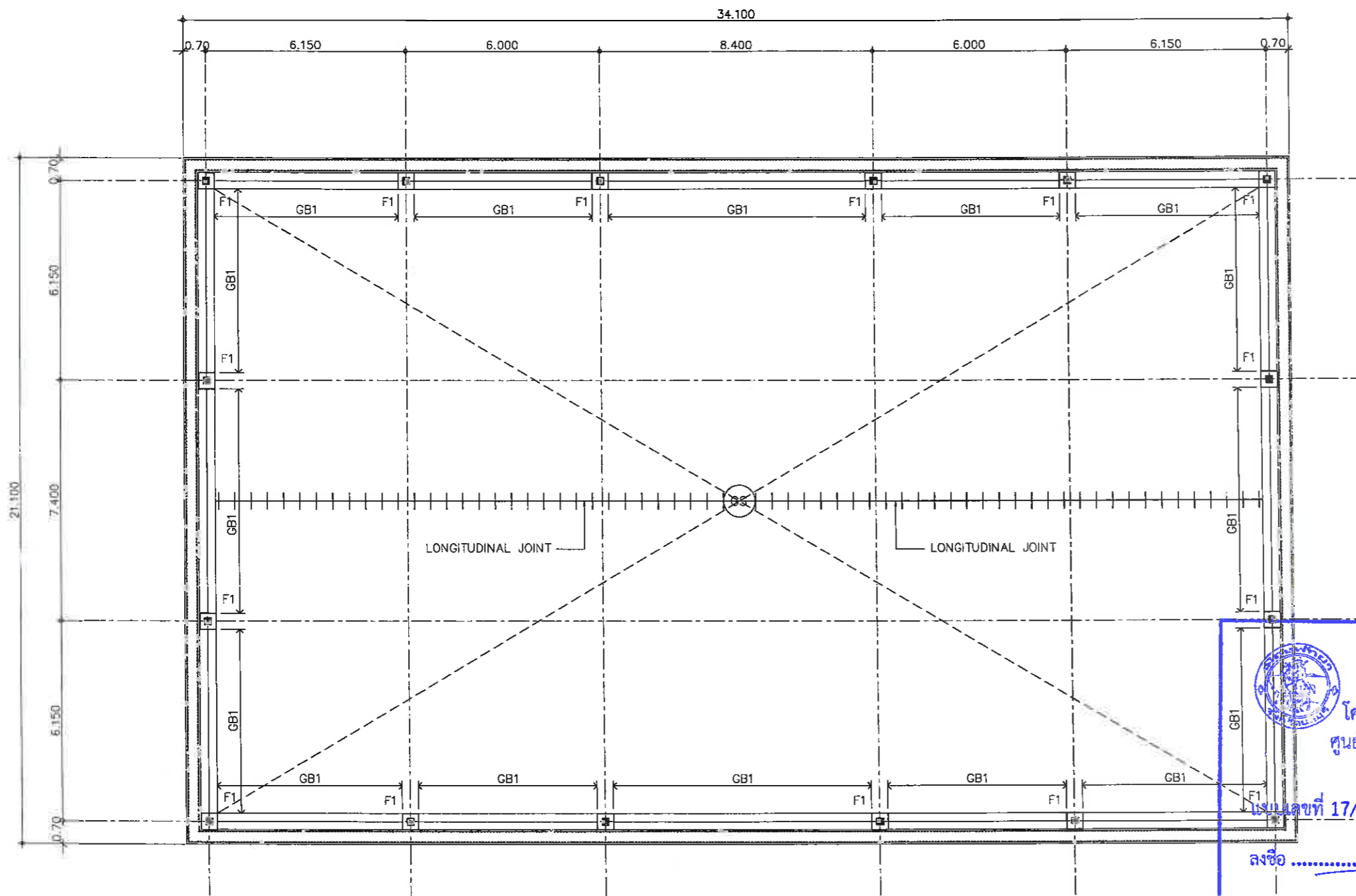

**เห็นชอบ**

โครงการก่อสร้างสนามกีฬาากลางแจ้ง  
ศูนย์เยาวชนเมืองพญา ตำบลหนองปรือ  
อำเภอบางละมุง จังหวัดชลบุรี

แบบเลขที่ 17/2569 ลงวันที่ 20 เมษายน 2569

ลงชื่อ ..... ประธานกรรมการ

ลงชื่อ ..... กรรมการ

ลงชื่อ ..... กรรมการ

**รายการประกอบแบบสนามกีฬาบาสเกตบอล**

1. ทำการปรับพื้นที่ และบดอัดชั้นดินเดิมให้เรียบแน่นสม่ำเสมอ และบดอัดแน่นไม่น้อยกว่า 80% STANDARD PROCTOR DENSITY
2. ลงหินคลุกและบดอัดแน่นหนา 0.15 ม
3. รองพื้นด้วยทรายชั้นอัดแน่นหนา 0.10 m.
4. ปูแผ่นพลาสติกหนา 0.03 mm. ก่อนการเทคอนกรีต เพื่อใช้ป้องกันน้ำปูนไหลซึมลงดินก่อนการแข็งตัวของคอนกรีต และป้องกันความชื้นหรือความเค็มจากพื้นดิน
5. เทคอนกรีตเสริมเหล็กหนา 0.15 ม แรงอัดประลัยคอนกรีตรูปทรงกระบอก ขนาดเส้นผ่านศูนย์กลาง 15x30 cm.  $f_c' = 240 \text{ kg/cm}^2$

แปลนโครงสร้างฐานราก , คาน และพื้น  
มาตราส่วน 1 : 75

โครงการก่อสร้างสนามกีฬาากลางแจ้ง ศูนย์เยาวชนเมืองพญา ตำบลหนองปรือ อำเภอบางละมุง จังหวัดชลบุรี	
สถานที่ตั้ง ศูนย์กีฬาเยาวชนเมืองพญา ตำบลหนองปรือ อำเภอบางละมุง จังหวัดชลบุรี	
ผู้ออกแบบ บริษัท เอ็น แอสเซท จำกัด 8/27 ซอย ๓ ถนนพหลโยธิน แขวงสามยุคใต้ เขตปทุมธานี 12250	
วิศวกรโยธา สุวิทย์ ศรีงาม วธ2153 ธณวุฒิ รัตนประทีป สธ12373 วิมลสิริ ตระกวีทรัพย์ กย77527	
สถาปนิก ภูวเดช สิงห์สิงภาวะ ส-สถ1488 ชจรศักดิ์ เจ้ากรมทอง ส-สถ2507	
วิศวกรไฟฟ้า ปริญญา อินท สฟท2374	
วิศวกรเครื่องกล นพรัตน์ วรชัยพิพัฒน์ สก.3445	
วิศวกรสิ่งแวดล้อม สุนทร เปี่ยมแก้ว สล.414	
คณะกรรมการตรวจรับจ้าง ประสิทธิ์ นิธิพันธ์ ผู้อำนวยการส่วนบริหารการศึกษา จิกร กระหิงษา ผู้อำนวยการส่วนวิศวกรรมก่อสร้าง วิฑริชยสินธา พูลผล ผู้อำนวยการส่วนยุทธศาสตร์และพัฒนา ณัฐพงศ์ แสนทวีสุข ผู้อำนวยการส่วนจัดการระบบป้องกันและระบายน้ำ วิษณุวารการแทน ผู้อำนวยการสำนักช่างสุขาภิบาล วิฑริช กุดแดง รองปลัดเมืองพญา วิฑริช บุญเกิด รองปลัดเมืองพญา เกียรติศักดิ์ ศรีวงษ์ชัย ปลัดเมืองพญา อนุเมธี	
แบบแสดง แปลนโครงสร้าง ฐานราก , คาน และพื้น	
วันที่	25/12/2567
มาตราส่วน	1 : 75
แบบเลขที่	A7-ST-01



โครงการก่อสร้างสนามกีฬากลางแจ้ง  
ศูนย์เยาวชนเมืองพัทยา ตำบลหนองปรือ  
อำเภอบางละมุง จังหวัดชลบุรี

สถานที่ตั้ง  
ศูนย์กีฬาเยาวชนเมืองพัทยา ตำบลหนองปรือ  
อำเภอบางละมุง จังหวัดชลบุรี

ผู้ออกแบบ  
บริษัท เอ็น แอสเซท จำกัด  
8/17 หมู่ 3 ต.หนองปรือ 4  
แขวงเมือง อ.ศรีราชา จ.ชลบุรี 17522

วิศวกรโยธา  
สุวิทย์ ศรีงาม 252153  
อนุวุฒิ รัตนประยูร ศบ.12373  
วิมลสิริ ตระกวีทร์ ภ.ย.77527

สถาปนิก  
ภูวนศร สิงห์อังกูระ ส-สถ.1488  
ชระศักดิ์ เจ้ากรมทอง ส-สถ.2507

ภูมิสถาปนิก  
วิศุค เมาสุวธรรม ส-ภส.82

วิศวกรไฟฟ้า  
ปริญญา อินท สทท.2374

วิศวกรเครื่องกล  
นพรัตน์ วรชัยพิพัฒน์ สก.3445

วิศวกรสิ่งแวดล้อม  
อนุสร เบียงแก้ว สส.414

คณะกรรมการตรวจรับพัสดุ  
คณภิช นิเวพันธ์

ผู้อำนวยการส่วนบริหารการศึกษา  
ชินกร กระดังงา

ผู้อำนวยการส่วนวิศวกรรมก่อสร้าง  
ว่าที่ร้อยตรีธนา พูลผล

ผู้ชำนาญการส่วนยุทธศาสตร์การพัฒนายุทธศาสตร์  
ณัฐพงศ์ แสนทวีสุข

ผู้อำนวยการส่วนจัดการระบบป้องกันและระงับภัย  
รักษาความปลอดภัย ผู้อำนวยการสำนักช่างสุขาภิบาล  
วิรพัฒน์ กุดแดง

รองปลัดเมืองพัทยา  
ศิวิล บุญเกิด  
รองปลัดเมืองพัทยา  
เกียรติศักดิ์ ศรีวงษ์ชัย

ปลัดเมืองพัทยา  
อนุเมธี

วันที่ 25/12/2567  
มาตราส่วน 1 : 15  
แบบเลขที่ A7-ST-02

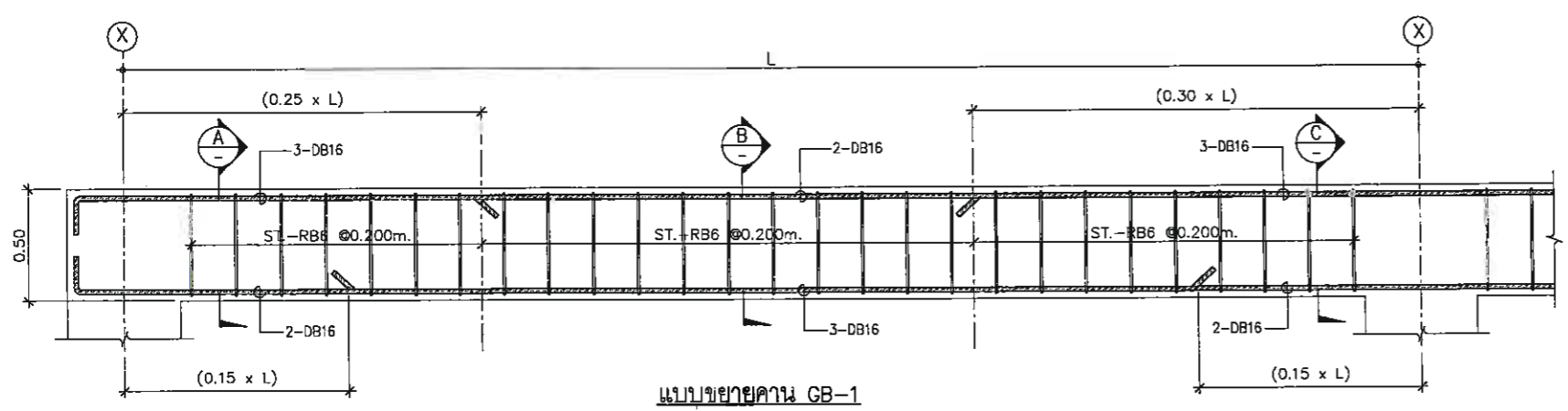

แบบขยายคาน GB-1  
มาตราส่วน 1 : 25

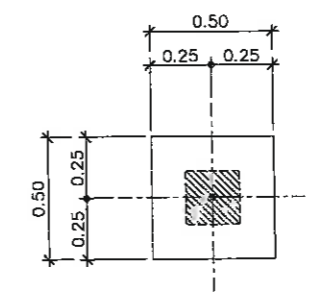

แปลนฐานราก F1  
มาตราส่วน 1 : 15

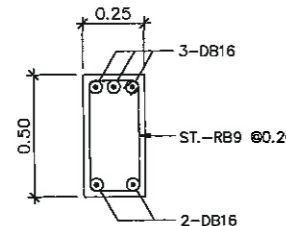

GB1 SECTION A-A  
มาตราส่วน 1 : 15

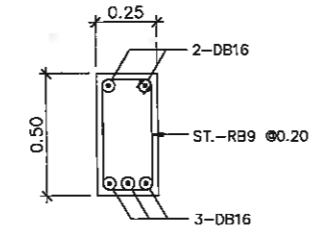

GB1 SECTION B-B  
มาตราส่วน 1 : 15

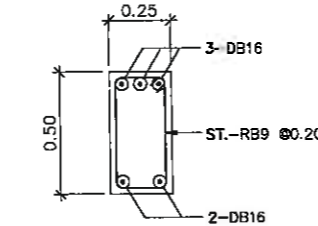

GB1 SECTION C-C  
มาตราส่วน 1 : 15

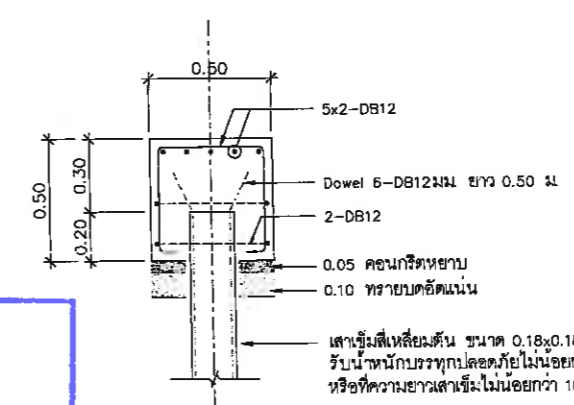

รูปตัดฐานราก F1  
มาตราส่วน 1 : 15

**เห็นชอบ**  
โครงการก่อสร้างสนามกีฬากลางแจ้ง  
ศูนย์เยาวชนเมืองพัทยา ตำบลหนองปรือ  
อำเภอบางละมุง จังหวัดชลบุรี  
แบบเลขที่ 17/2569 ลงวันที่ 20 เมษายน 2569  
ลงชื่อ ..... ประธานกรรมการ  
ลงชื่อ ..... กรรมการ  
ลงชื่อ .....

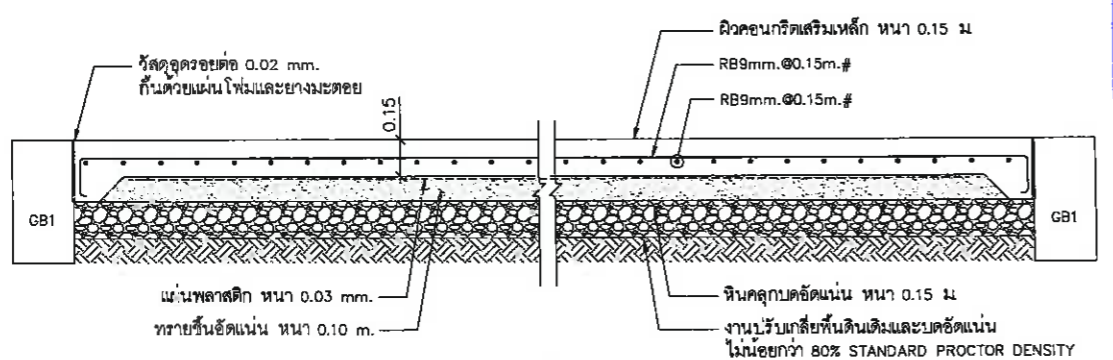

รูปตัดพื้น GS  
มาตราส่วน 1 : 15

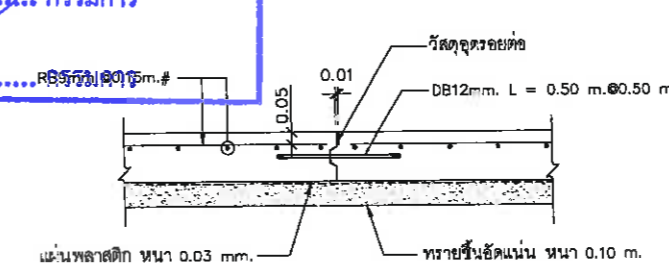

LONGITUDINAL JOINT  
มาตราส่วน 1 : 25

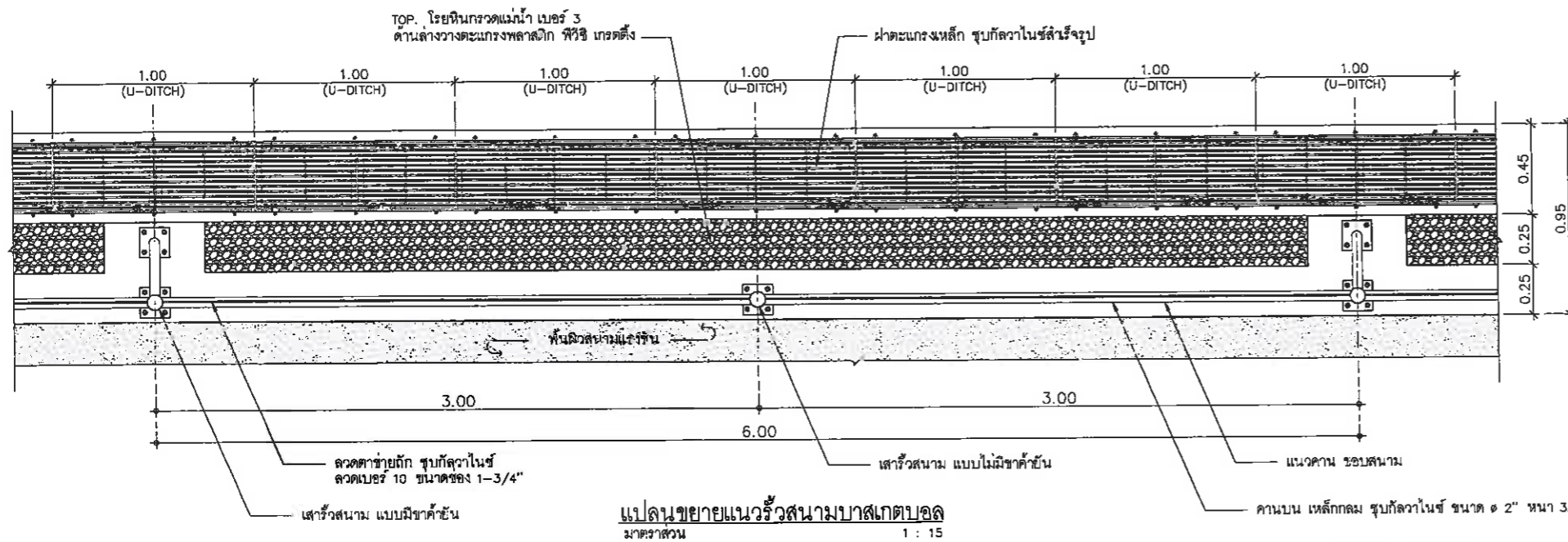

แปลนขยายแนวร่องสนามบาสเกตบอล  
มาตราส่วน 1 : 15

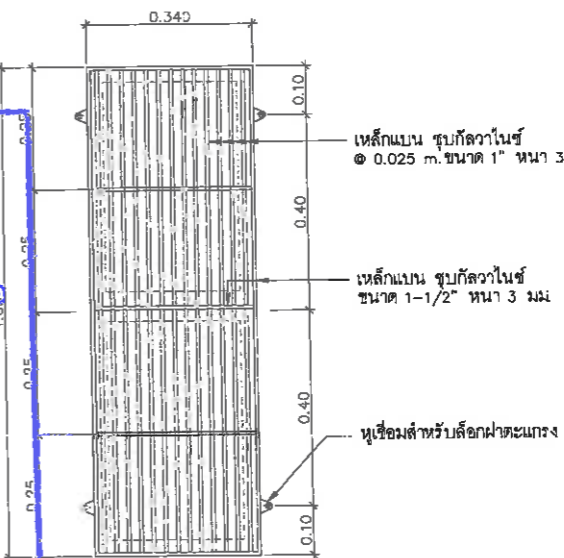
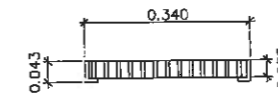

แบบขยายวางระบายนํ้า (U-DITCH)  
มาตราส่วน 1 : 10

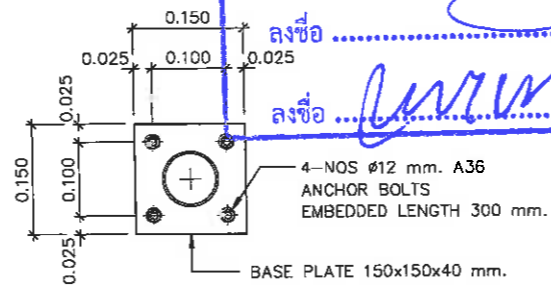

แบบขยาย PLATE เสาเข็ม  
มาตราส่วน 1 : 5

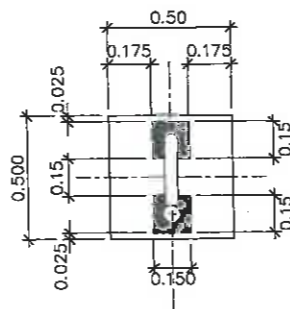

แบบขยาย PLATE เสาเข็มแบบมีขาค้ำยัน  
มาตราส่วน 1 : 15

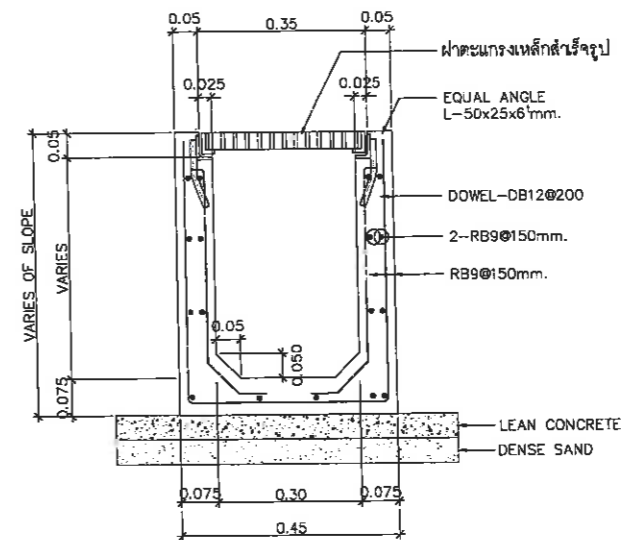

แบบขยายวางระบายนํ้า (U-DITCH)  
มาตราส่วน 1 : 10

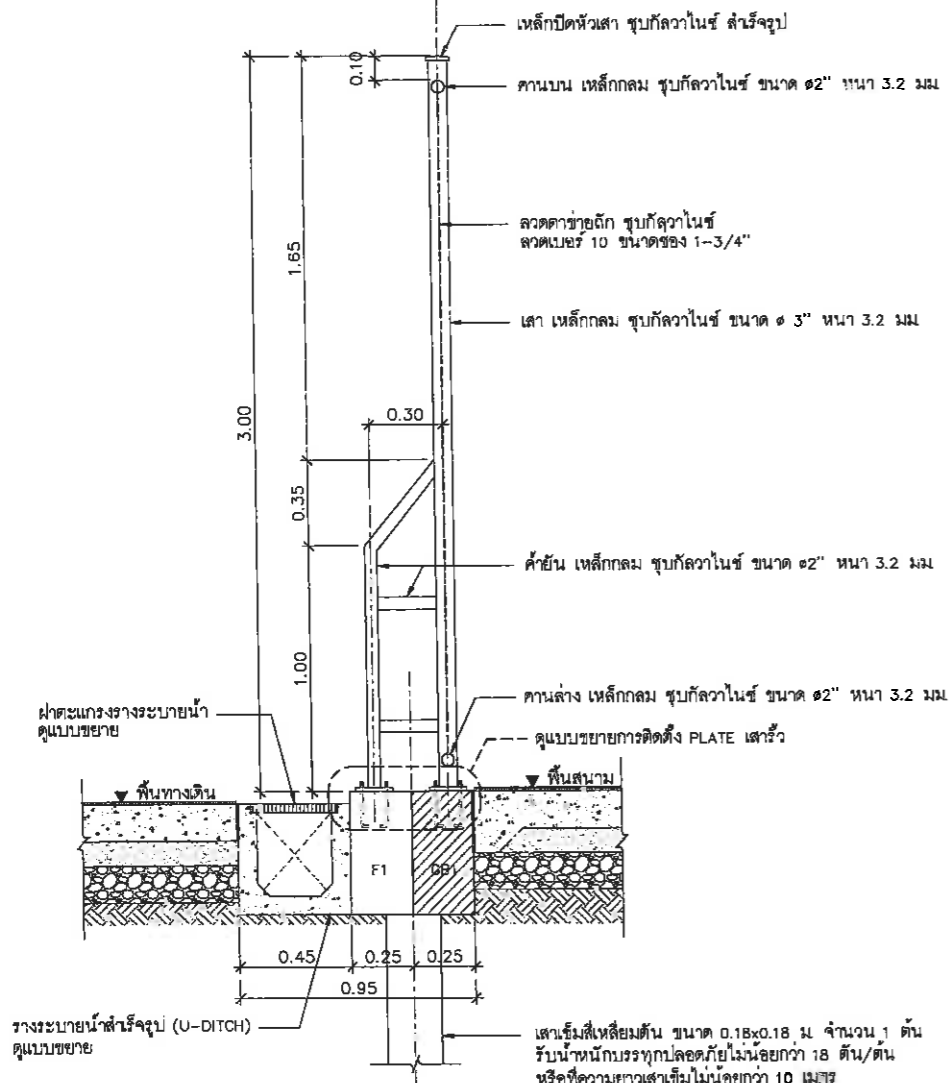

รูปตัดฐานเสาเข็มสนาม  
มาตราส่วน 1 : 15



เห็นชอบ

โครงการก่อสร้างสนามกีฬากลางแจ้ง  
ศูนย์เยาวชนเมืองพัทยา ตำบลหนองปรือ  
อำเภอบางละมุง จังหวัดชลบุรี

แบบเลขที่ 17/2569 ลงวันที่ 20 เมษายน 2569

ลงชื่อ ..... ประธานกรรมการ

ลงชื่อ ..... กรรมการ

ลงชื่อ ..... กรรมการ



โครงการ  
โครงการก่อสร้างสนามกีฬากลางแจ้ง  
ศูนย์เยาวชนเมืองพัทยา ตำบลหนองปรือ  
อำเภอบางละมุง จังหวัดชลบุรี

สถานที่ตั้ง  
ศูนย์กีฬาเยาวชนเมืองพัทยา ตำบลหนองปรือ  
อำเภอบางละมุง จังหวัดชลบุรี

ผู้ออกแบบ  
บริษัท เอ็น แอสเซท จำกัด  
เลขที่ ๓๖ ถนนสุขุมวิท ๑๑  
กรุงเทพมหานคร 10230

วิศวกรโยธา  
สุวิทย์ ศรีงาม ๒๒2153  
ธนาวุฒิ รัตนประยูร สส.12373  
วิมลสิริ ศรกรทิพย์ ภย.77527

สถาปนิก  
ภูวนศ สิงห์รุ่งโรจน์ ส-สถ.1488  
ชวรงค์ศักดิ์ เจ้ากรมทอง ส-สถ.2507

วิศวกรไฟฟ้า  
ปริญญา อินท ๓๗๓2374  
วิศวกรเครื่องกล  
นพรัตน์ วรชัยพิพัฒน์ สก.3445

วิศวกรสิ่งแวดล้อม  
อนุสร เบียงแก้ว สส.414

คณะกรรมการตรวจรับพัสดุ  
กรมการช่าง  
ผู้อำนวยการส่วนบริหารการศีกษา  
ชินกร กระดังงา

ผู้อำนวยการส่วนยุทธศาสตร์การพัฒนามหาวิทยาลัยบูรพา  
วิวัฒน์ กุดแดง  
รองปลัดเมืองพัทยา  
ศิริพร บุญเกิด

รองปลัดเมืองพัทยา  
เกียรติศักดิ์ ศรีวงษ์ชัย  
ปลัดเมืองพัทยา  
อนุเมธี

แบบแสดง  
แบบขยาย DETAIL โครงสร้าง 2  
(ลานบาสเกตบอล)

วันที่ 25/12/2567  
มาตราส่วน 1 : 15  
แบบเลขที่ A7-ST-03

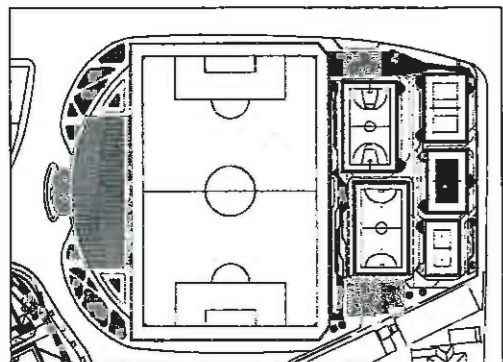

KEY PLAN

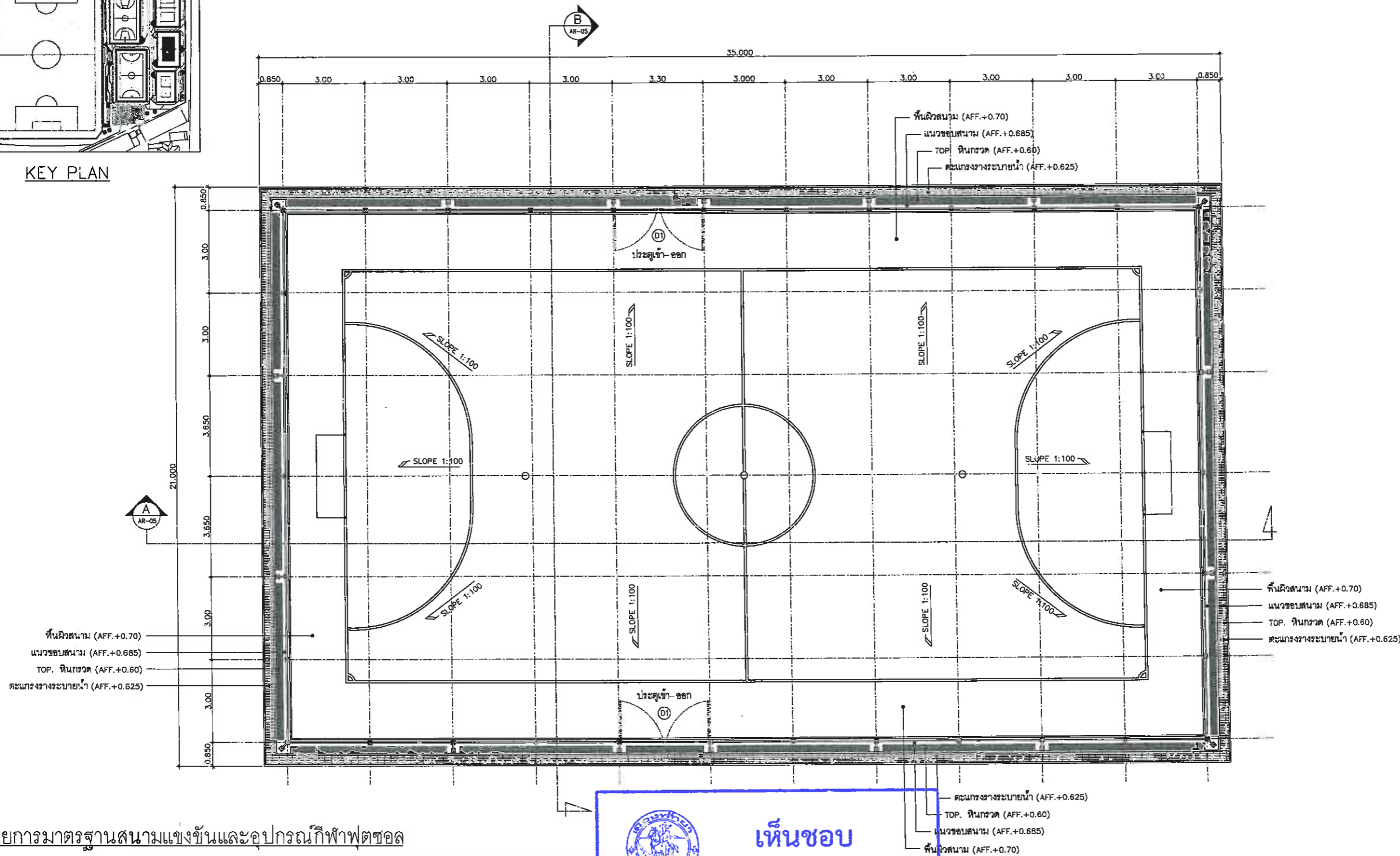

รายการมาตรฐานสนามแข่งขันและอุปกรณ์กีฬาฟุตบอล

1. สนามแข่งขัน (Playing Court)
  - 1.1 สนามแข่งขัน : ขนาดของสนาม (DIMENSION) สนามแข่งขันเป็นรูปสี่เหลี่ยมผืนผ้า ขนาดสนาม ยาว 29.00 เมตร (29,000 มิลลิเมตร) และกว้าง 15.00 เมตร (15,000 มิลลิเมตร) ล้อมรอบด้วยเขตครอบสนามกว้างอย่างน้อยที่สุด 2.00 เมตร ทุกด้านโดยวัดจากขอบในของเขตสนาม
  - 1.2 เส้นของสนาม : เส้นทุกเส้นที่เป็นขอบเขตของสนาม ต้องไม่กว้างกว่า 8 เซนติเมตร (80 มิลลิเมตร) ให้ตีเส้นจากขอบนอกเข้ามาในสนาม
    - 1.2.1 เส้นกลาง แบ่งออกเป็นสองส่วนเท่า ๆ กัน โดยมีเส้นแบ่งแดน (A Halfway line) ที่กึ่งกลางของเส้นแบ่งแดน มีจุดกึ่งกลางสนาม (Center point) และมิตวงกลมรัศมี 3 เมตร ล้อมรอบจุดนี้ไว้
    - 1.2.2 เส้นเขตโทษ ทำไว้ตรงส่วนท้ายของสนามแต่ละด้าน ดังนี้ วัดจากด้านนอกเสาประตู ทั้งสองข้างออกไปตามแนวเส้นประตูข้างละ 4.50 เมตร พื้นที่ภายในเขตเส้นเหล่านี้ และเส้นประตูล้อมรอบ เรียกว่า เขตโทษ
    - 1.2.3 จุดโทษ จากจุดกึ่งกลางประตูแต่ละข้าง วัดเป็นแนวตั้งฉากเข้าไปใน สนามแข่งขันเป็นระยะทาง 6 เมตร และให้ทำจุดแสดงไว้ จุดนี้ เรียกว่า จุดโทษ
    - 1.2.3 เขตมุม จากมุมสนามแต่ละด้าน เชียนเส้นส่วนโค้งเศษ 1 ส่วน 4 ของวงกลม ไว้ในสนามแข่งขัน โดยใช้รัศมี 25 เซนติเมตร
  - 1.3 พื้นของสนาม : พื้นสนาม เป็นยางสังเคราะห์โพลียูรีเทน ความหนา 3 มิลลิเมตร เป็นพื้นที่มีคุณสมบัติรองรับและกระจายแรง ทนต่อสภาพอากาศ และแสงแดด

**เห็นชอบ**

โครงการก่อสร้างสนามกีฬาากลางแจ้ง  
ศูนย์เยาวชนเมืองพิจิตร ตำบลหนองปรือ  
อำเภอบางละมุง จังหวัดชลบุรี

เอกสารที่ 17/2569 ลงวันที่ 20 เมษายน 2569

ลงชื่อ ..... ประธานกรรมการ

ลงชื่อ ..... กรรมการ

ลงชื่อ ..... กรรมการ

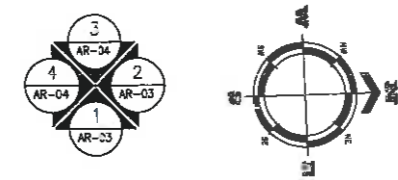

โครงการ		
ศึกษาและออกแบบสนามกีฬา ศูนย์เยาวชน เมืองพิจิตร		
สถานที่ตั้ง		
ศูนย์กีฬาเยาวชนเมืองพิจิตร ตำบลหนองปรือ อำเภอบางละมุง จังหวัดชลบุรี		
ผู้ออกแบบ		
บริษัท เอ็น แอนด์ เซท จำกัด 4/47 หมู่ 01 ถนนพหลโยธิน 4 แขวงสามปีน เขตสามปีน กรุงเทพมหานคร 10220		
วิศวกรโยธา		
สุวัชร ศรีงาม	วเ12153	
ธณกุล รัตนประสูร	ศธ.12373	
วิมลสิริ ตระกวิทย์	ภย.77527	
สถาปนิก		
ภูวเดช สิงห์สิงห์	ศ-ศธ.1488	
ชงศักดิ์ เจ้ากรมทอง	ศ-ศธ.2507	
ภูมิสถาปนิก		
วิศรุต นาวสุวรรณ	ศ-ภส. 82	
วิศวกรไฟฟ้า		
ปริญญญา ฮะเมต	ศฟท.2374	
วิศวกรเครื่องกล		
นพรัตน์ วรชัยพิพัฒน์	ศก.3445	
วิศวกรสิ่งแวดล้อม		
อนุสร เบียงแก้ว	ศธ.414	
คณะกรรมการการตรวจรับพัสดุ		
คมกสิธ นิราพันธ์		
ผู้อำนวยการส่วนบริหารการศึกษา		
ชินกร กระดังงา		
ผู้อำนวยการส่วนวิศวกรรมก่อสร้าง		
ว่าที่ร้อยตรีเนาว พูลผล		
ผู้อำนวยการส่วนยุทธศาสตร์การพัฒนามหาวิทยาลัย		
ณัฐพงศ์ แสนทวีสุข		
ผู้อำนวยการส่วนจัดการระบบป้องกันและระบายน้ำ		
รักษาการแทน ผู้อำนวยการสำนักช่างสุขาภิบาล		
วิวัฒน์ กุดแดง		
รองปลัดเมืองพิจิตร		
ศิวัชร บุญเกิด		
รองปลัดเมืองพิจิตร		
เกียรติศักดิ์ ศรีวงษ์ชัย		
ปลัดเมืองพิจิตร		
อนุวัติ		
แบบแสดง		
แปลนพื้นสนามฟุตบอล (สนามกีฬาากลางแจ้ง)		
วันที่	25/12/2567	
มาตราส่วน	1 : 75	
แบบเลขที่	A8-AR-01	

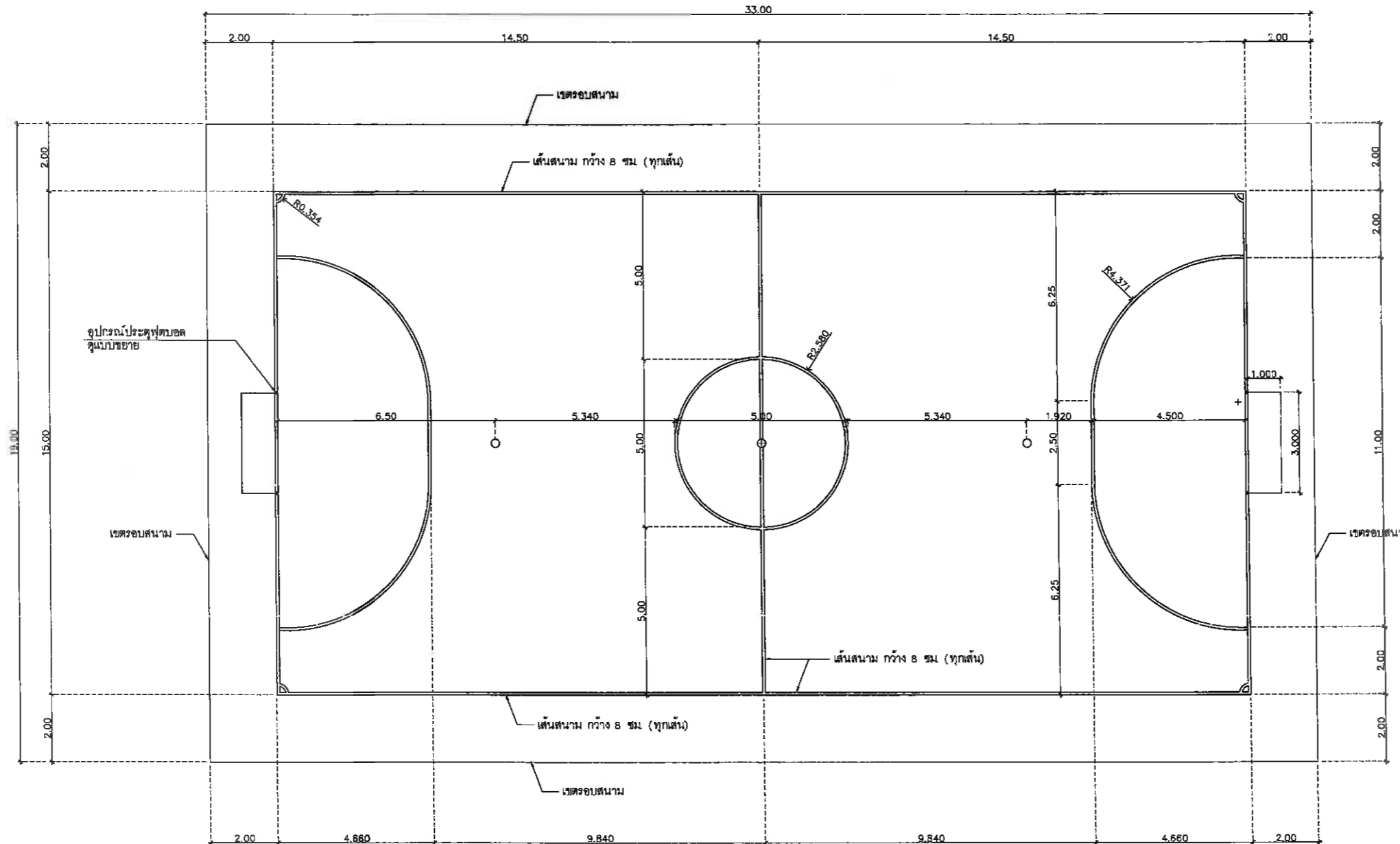

โครงการ  
ศึกษาและออกแบบสนามกีฬา  
ศูนย์เยาวชน เมืองพัทยา

สถานที่ตั้ง  
ศูนย์กีฬาเยาวชนเมืองพัทยา ตำบลหนองปรือ  
อำเภอบางละมุง จังหวัดชลบุรี

ผู้ออกแบบ  
บริษัท เอ็น แอสเซท จำกัด  
เลขที่ ๓๖๓ ถนนวิภาวดีรังสิต ๔  
แขวงจตุจักร กรุงเทพมหานคร 10230

วิศวกรโยธา	สุรวิทย์ ศรีงาม	วชย 2153	
สถาปนิก	วิมลสิริ ตระกวีพิทย์	สถ. 12373	
วิศวกรไฟฟ้า	วิศุต เยาวสุวรรณ	สถ. 82	
วิศวกรเครื่องกล	นพรัตน์ วรชัยพิพัฒน์	สถ. 3445	
วิศวกรสิ่งแวดล้อม	ชุตติ เบียมแก้ว	สถ. 414	

รายการมาตรฐานสนามแข่งขันและอุปกรณ์กีฬาฟุตบอล

- สนามแข่งขัน (Playing Court)
  - สนามแข่งขัน : ขนาดของสนาม (DIMENSION) สนามแข่งขันเป็นรูปสี่เหลี่ยมผืนผ้า ขนาดสนาม ยาว 29.00 เมตร (29,000 มิลลิเมตร) และกว้าง 15.00 เมตร (15,000 มิลลิเมตร) ล้อมรอบด้วยเขตรอบสนามกว้างอย่างน้อยที่สุด 2.00 เมตร ทุกด้านโดยวัดจากขอบในของเส้นเขตสนาม
  - เส้นของสนาม : เส้นทุกเส้นที่เป็นขอบเขตของสนาม ต้องไม่กว้างกว่า 8 เซนติเมตร (80 มิลลิเมตร) ให้ตีเส้นจากขอบนอกเข้ามาในสนาม
    - เส้นกลาง แบ่งออกเป็นสองส่วนเท่า ๆ กัน โดยมีเส้นแบ่งแดน (A Halfway line) ที่กึ่งกลางของเส้นแบ่งแดน มีจุดกึ่งกลางสนาม (Center mark) และวงกลมรัศมี 3 เมตร ล้อมรอบจุดนี้ไว้
    - เส้นเขตโทษ ทำไว้ตรงส่วนท้ายของสนามแต่ละด้าน ดังนี้ วัดจากด้านนอกเสาประตู ทั้งสองข้างออกไปตามแนวเส้นประตูข้างละ 4.50 เมตร พื้นที่ภายในเขตเส้นเหล่านี้ และเส้นประตูล้อมรอบ เรียกว่า เขตโทษ
    - จุดโทษ จากจุดกึ่งกลางประตูแต่ละข้าง วัดเป็นแนวตั้งฉากเข้าไปใน สนามแข่งขันเป็นระยะทาง 6 เมตร และให้ทำจุดแสดงไว้ จุดนี้ เรียกว่า จุดโทษ
    - เขตมุม จากมุมสนามแต่ละด้าน เขียนเส้นส่วนโค้งเศษ 1 ส่วน 4 ของวงกลม ไว้ในสนามแข่งขัน โดยใช้รัศมี 25 เซนติเมตร
  - พื้นของสนาม : พื้นสนาม เป็นยางสังเคราะห์โพลียูรีเทน ความหนา 3 มิลลิเมตร เป็นพื้นที่มีคุณสมบัติรองรับแรงกระแทก ทนต่อสภาพอากาศ และแรงแดด

**เห็นชอบ** มาตรฐาน **แปลนแสดงขนาดสนามฟุตบอล**

โครงการก่อสร้างสนามกีฬาากลางแจ้ง  
ศูนย์เยาวชนเมืองพัทยา ตำบลหนองปรือ  
อำเภอบางละมุง จังหวัดชลบุรี

แบบเลขที่ 17/2569 ลงวันที่ 20 เมษายน 2569

ลงชื่อ ..... ประธานกรรมการ

ลงชื่อ ..... กรรมการ

ลงชื่อ ..... กรรมการ

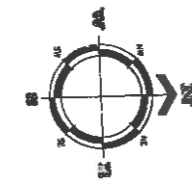

รองปลัดเมืองพัทยา	ศิริร บุนนิก	
ปลัดเมืองพัทยา	เกียรติศักดิ์ ศิววงษ์ชัย	
อำนวยการ	.....	
วันที่	25/12/2567	
มาตรฐาน	1 : 75	
แบบเลขที่	AB-AR-02	



โครงการ

โครงการก่อสร้างสนามกีฬาากลางแจ้ง ศูนย์เยาวชนเมืองพื้ทยา ตำบลหนองปรือ อำเภอบางละมุง จังหวัดชลบุรี

สถานที่ตั้ง

ศูนย์กีฬาเยาวชนเมืองพื้ทยา ตำบลหนองปรือ อำเภอบางละมุง จังหวัดชลบุรี

ผู้ออกแบบ



บริษัท เอ็น แอสซา จำกัด  
เลขที่ ๑๖๖ หมู่ ๑๐ ต.หนองปรือ อ.บางละมุง จ.ชลบุรี ๒๐๑๖๐

วิศวกรโยธา

สุรวิธ ศรีงาม	วช.2153	
ธนาวุฒิ รัตนประยูร	ตย.12373	
วิมลสิริ ตระกวาทย์	ภย.77527	

สถาปนิก

ภูวดล สิงขิงกระ	ส-สถ.1488	
ชรัสศักดิ์ เจ้ากระทอง	ส-สถ.2507	

ภูมิสถาปนิก

วิศุทธิ์ แนวสุวรรณ	ส-ภส.82	
--------------------	---------	--

วิศวกรไฟฟ้า

ปิฎก อุบล	สพท.2374	
-----------	----------	--

วิศวกรเครื่องกล

นพรัตน์ วรชัยพิพัฒน์	ตจ.3445	
----------------------	---------	--

วิศวกรสิ่งแวดล้อม

อนุสร เบียงแก้ว	ตจ.414	
-----------------	--------	--

คณะกรรมการตรวจรับพัสดุ

คณิศร นิเวพันธ์	
-----------------	--

ผู้อำนวยการส่วนบริหารการศึกษา

ชินกร กระดังงา	
----------------	--

ผู้อำนวยการส่วนวิศวกรรมก่อสร้าง

ว่าที่ร้อยตรีสินธา พูลผล	
--------------------------	--

ผู้อำนวยการส่วนยุทธศาสตร์การพัฒนามหาวิทยาลัย

ณัฐพงศ์ แสนทวีสุข	
-------------------	--

ผู้อำนวยการส่วนจัดการระบบป้องกันและระบายน้ำ

รักษาการแทน ผู้อำนวยการสำนักช่างสุขาภิบาล	
---	--

วิวัฒน์ กุดแดง

รองปลัดเมืองพื้ทยา	
--------------------	--

ศิริช มุญเกิด

รองปลัดเมืองพื้ทยา	
--------------------	--

เกียรติศักดิ์ ศรีวงษ์ชัย

ปลัดเมืองพื้ทยา	
-----------------	--

อนุเมธี

แบบแสดง

รูปด้าน 1, รูปด้าน 2

วันที่	25/12/2567
--------	------------

มาตราส่วน	1 : 50
-----------	--------

แบบเลขที่	A8-AR-03
-----------	----------

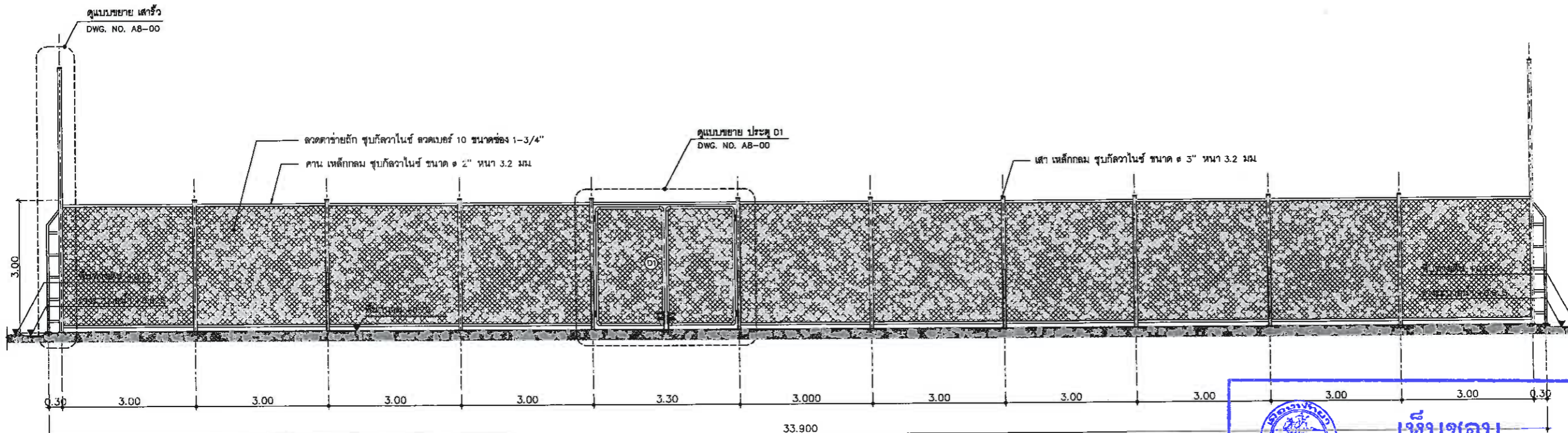

รูปด้าน 1  
มาตราส่วน 1 : 50  
AR-03

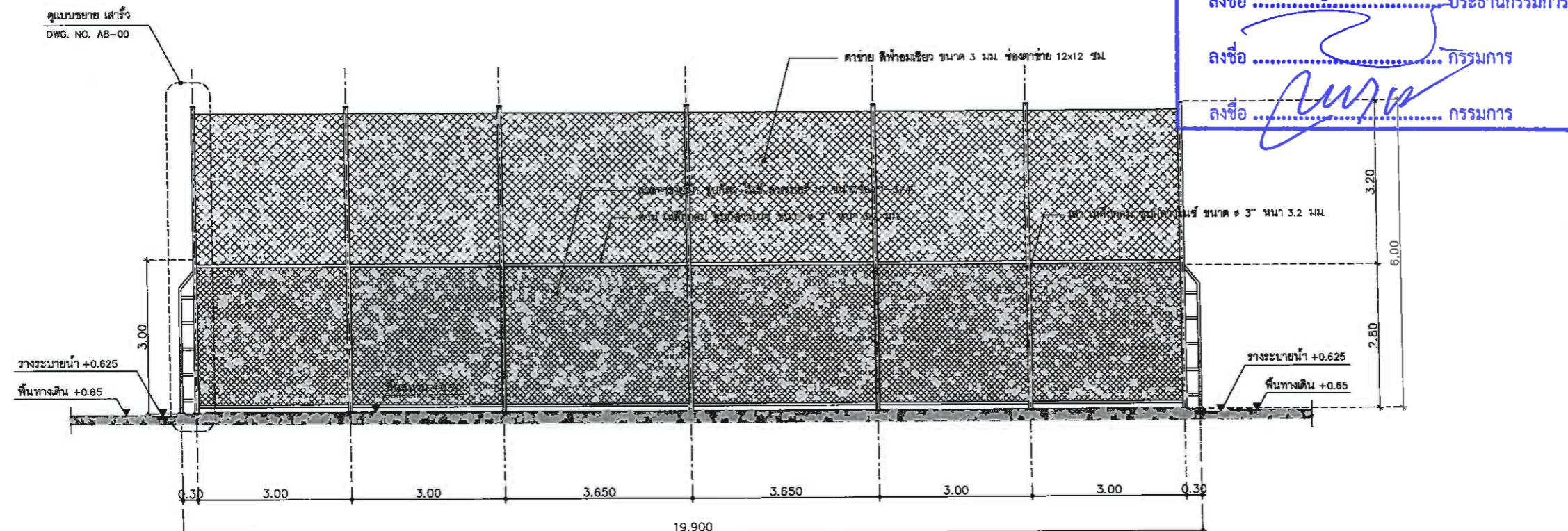

รูปด้าน 2  
มาตราส่วน 1 : 50  
AR-03

**เห็นชอบ**  
โครงการก่อสร้างสนามกีฬาากลางแจ้ง  
ศูนย์เยาวชนเมืองพื้ทยา ตำบลหนองปรือ  
อำเภอบางละมุง จังหวัดชลบุรี  
แบบเลขที่ 17/2569 ลงวันที่ 20 เมษายน 2569  
ลงชื่อ ..... ประธานกรรมการ  
ลงชื่อ ..... กรรมการ  
ลงชื่อ ..... กรรมการ